

КАТАЛОГ УРБАНЕ ОПРЕМЕ

за уређење и опремање јавних површина на делу територије Града Београда обухваћене Генералним урбанистичким планом

УВОД

Каталог урбане опреме је интегрални документ којим су дефинисана упутства за избор урбане опреме, мобилијара и текстуре који се постављају на делу територије Града Београда. Документом су дефинисане карактеристике и изглед појединачних елемената урбане опреме, мобилијара и текстуре, као и њихова просторна примена у оквиру дефинисаних зона Града.

Каталог је настао као резултат евалуације документације о постојећим елементима који се примењују на територији Града Београда, а коју су доставиле надлежне градске институције и јавна предузећа. На основу наведене анализе извршена је селекција постојећих елемената чиме је утврђено који елементи се задржавају, који елементи се задржавају са одређеним степеном корекције, а које елементе треба потпуно уклонити и заменити новим. У складу са тим извршен је избор и презентација постојећих елемената, избор, корекција и презентација постојећих елемената који се модификују, као и дизајн и презентација нових елемената урбане опреме и мобилијара.

Каталог урбане опреме – Упутство за избор урбане опреме, мобилијара и текстуре који се постављају на територији Града Београда – је подељен на три основне категорије (поглавља):

- А – Урбана опрема
- Б – Урбани мобилијар
- В – Урбана текстура

Основне категорије се даље деле на групе елемената, класификоване према својој функцији у отвореном јавном градском простору и означене каталожним бројем наведеним у индексу. Презентација сваког елемента у оквиру Каталога састоји се од цртежа и текстуалног описа основних карактеристика које се односе на: материјал, боју, вид заштите, монтажу и специфичности које су приказане у напмени. На сваком каталожном листу у горњем левом углу дата је боја којом су означене територијалне зоне у којима се посматрани елемент примењује.

Просторна примена сваког појединачног елемента урбане опреме, мобилијара и текстуре одређена је унапред дефинисаним зонама дела територије града Београда, обухваћене Генералним урбанистичким планом приказаних на мапи. Сходно наведеном, део територије Града Београда, одређена границама Генералног урбанистичког плана („Службени лист Града Београда”, број 11/16), подељена је на шест територијалних зона и зону у којој се забрањује примена елемената за оглашавање већих од рекламних медија малог формата – City Light. Зоне су формиране на основу просторних зона дефинисаних Генералним урбанистичким планом Града Београда („Службени лист Града Београда”, број 11/16), зонама на територији Града Београда дефинисаних Одлуком о одређивању зона на територији Града Београда („Службени лист Града Београда”, др. 87/14, 43/15, 69/15, 78/17 и 118/18), а као један од критеријума за утврђивање висине локалних комуналних такси, накнаде за уређивање грађевинског земљишта и доприноса за уређивање грађевинског земљишта, мапе непокретних културних добара Завода за заштиту споменика културе Града Београда и праваца простирања пословно-трговачких улица и позицијом центара насеља и општина. У складу са наведеним, зоне на којима се примењују одређени елементи урбане опреме, мобилијара и текстуре обухватају:

– Зону 1 – заштићену зону града којој припадају Београдска тврђава и споменик културе (културно добро од историјског значаја) и просторне културно-историјске целине Косанчићев венац, Копитарева градина, подручје око Доситејевог лицеја, Топчидерски парк и старо језгро Земунa;

– Зону 2 – подручје Кнез Михаилове улице одређено границама просторне културно-историјске целине Кнез Михаилове улице као културног добра од изузетног значаја;

– Зону 3 – подручје Новог Београда – део простора градске општине Нови Београд утврђеног границом коју формирају Џона Кенедија и река Дунав на северу, Улица Тошин бунар, Ауто-пут братства и јединства, Улица партизанске авијације, Благоја Маријановића Моше, Тошин бунар, Земунска и Војвођанска на западу, Улица др Ивана Рибара и река Сава на југу и истоку.

– Зону 4 – подручје централне зоне утврђене границом реке Дунав на северу, улицама Деспота Ђурђа, Сибињанин Јанка, Душана Вукасовића, Угриновачком, Ивићевом, Тошин бунар и Џона Кенедија и реком Савом на западу, Улицама Дринићком, Саве Живановића, Косте Живковића, Вељка Лукића Курјака, Булеваром ослобођења, Трише Кеџлеровића, Бокелском, Устаничком, Митрополита Стратимировића, војводе Пријезде и господара Вучића на југу и Улицом Војислава Илића, Поп Стојановом, Тршћанском, војводе Саватија, војводе Бране, кнез Даниловом, Старине

Новака, Здравка Чалара и Булеваром Деспота Стефана и Панчевачким мостом на истоку. Поред наведене територије, зона 4 обухвата и главне градске уличне потезе: Булевар деспота Стефана, улице Цвијићеву и Димитрија Туцовића, Булевар краља Александра, Макензијеву, Цара Николаја II, Милешевску, Жичку и Војислава Илића, Јужни булевар, Булевар војводе Степе, Пожешку, Првомајску, Угриновачку и Цара Душана у Земуну и центре насеља Блок Зага Маливук, Роспи Ђуприја, Мали Мокри Луг, Степа Степановић, Церак виногради и Сремчицу. Ову зону карактерише доминантан урбани и јавни градски карактер, компактност урбаног ткива и комплексност и вишеслојност намена и функција.

– Зона 5 – средња зона простире се од граница зоне 3 (Нови Београд) и зоне 4 (централне зоне) и обухвата површину средње зоне одређене ГУП-ом („Службени лист Града Београда”, број 11/16) која укључује и територију ограничену потезом Железничке пруге Загреб–Београд на северу, продужетак потеза Шевине улице на истоку, аутопут Братства и јединства, продужетак потеза Железничке улице и продужетак потеза улице Марка Челебоновића на југу и продужетак потеза саобраћајнице Т6 на западу. Ова зона има претежни карактер „подручја континуално изграђеног простора града изван централне зоне и карактеришу је организовани комплекси стамбене изградње, концентрације градских функција уз главне градске саобраћајнице, већа заступљеност зелених површина, али и мањи ниво компактности урбане структуре” („Службени лист Града Београда”, број 11/16).

– Зона 6 – периферна зона се простире од граница средње зоне до границе ГУП-а. Ову зону „карактеришу претежно породична стамбена изградња организована у виду енклава, подручја непланске и неорганизоване изградње са често неадекватним нивоом опремљености саобраћајном и комуналном инфраструктуром и мањим степеном доступности и покривености јавним градским функцијама и садржајима, у појединим деловима карактер приградских и сеоских насеља, као и заступљеност пољопривредних и шумских површина.” („Службени лист Града Београда”, број 11/16).

– Зона 7 – зона у којој се забрањује примена елемената за оглашавање већих од рекламних медија малог формата – City Light, уз изузетак рекламних стубова. Ово подручје обухвата територије непокретних културних добара – целина под претходном заштитом: историјско језгро Београда, Сава малу, Теразије и Крунску улицу из које треба изоставити потезе од угла Нушићеве и Дечанске улице, Теразијски тунел, Зелени венац, Бранкове улице и Бранковог моста до Саве; Савску улицу од Војводе Миленка до Карађорђевог моста и Карађорђевог моста до Црногорске улице; Земунски пут од Карађорђевог моста до Саве, као и простор Карађорђевог испод Бранковог моста.

Водећи се карактером издвојених зона и специфичностима урбане опреме, мобилијара и текстуре који су се нашли у овом документу и његовом применом, очекује се остварење циља да се кроз елементе мале размере утиче на генерисање препознатљивости, а пре свега визуелног квалитета отворених јавних градских простора Београда.

ОПШТЕ ПРЕПОРУКЕ

Каталог урбане опреме је документ за избор урбане опреме, мобилијара и текстуре који се постављају на јавним површинама на делу територије града Београда одређене ГУП-ом. Приликом уређења и обликовања јавних градских простора ауторски решених, а по спроведеном јавном конкурсном поступку, односно простора и паркива који представљају посебне целине није обавезна примена овог документа. Поред

наведеног, у отвореним јавним градским просторима и урбаним целинама у којима доминирају одређени материјали и начин опремања, а не поклапају се са препорукама за зону којој дати простор припада, предлог реконструкције и примењених елемената прилагодити карактеру посматраног простора. Такође, у складу са технолошким напретком, могуће је усавршавати предложене елементе. За сваки елемент опреме и мобилијара из Каталога неопходно је доставити на мишљење Служби главног урбанисте радионички цртеж и од акредитованог тела сертификат о усаглашености производа уколико производ подлеже техничким нормативима. По завршетку монтаже стубова, клупа, ђубријера, стајалишта и других елемената урбане опреме и мобилијара, јавну површину у коју је елемент уграђен вратити у првобитно стање, тако да спој између елемената и површине не буде већи од 1 cm у обиму око уграђеног елемента.

Уколико је предвиђено да објекат буде нивелисан са висином поплочања (у нивоу површине), разлика у висини између елемената и остатака површине не сме прећи 3 mm.

Поседну пажњу обратити на припрему простора за велике догађаје на површинама које не припадају саобраћајним, на којима је потребно обезбедити прилаз у виду континуиране подлоге која доприноси равномерном распореду терета. Такође, све фасаде до висине од 3 m, односно првог венца, заштити антиграфит премазом, чим се скине графит.

На фасадама објеката у зонама 1, 2, 3 и 4 могуће је постављати рекламе, ознаке фирми, меније ресторана итд, само уз дозволу Завода за заштиту споменика културе.

Општа упутства која се односе на материјализацију обухватају:

- Камен
- У зонама 1, 2, 3 и 4, у којима је предвиђено коришћење камена, минималне дедљине 8 cm користи се комбинација светлог и тамног гранита.

- За обраду површина каменним плочама користити буковички у комбинацији са јабланичким гранитом или слично.

- Камену коцку за површине где је предвиђено њено коришћење, и камене ивичњаке радити од лишког или буковичког гранита.

- Бетон

- На површинама где је предвиђено коришћење бетона (у зонама 5 и 6) примењивати чешљани или ливени бетон, са дилатацијама на одговарајућем размаку.

- Ивичњаке у зонама 5 и 6 радити од ливеног, белог бетона.

- Метал

- Елементи од метала у зависности од технологије израде могу остати у природној боји.

- Уколико се челични елементи боје, у RAL 7015, 7016 и 9005, применити заштитну топлим цинковањем.

- Пре фарбања завршном бојом елементе је неопходно премазати темељном бојом.

- Текстура обојених површина треба да има ефекат ferro - micaseo.

- Дрво

- Сви елементи који се израђују од дрвета треба да буду израђени од јеловине, боровине, или смрче („чамовина“), док се приликом употребе храста треба извршити посебна припрема (дубинска импрегнација) како би ова врста дрвета одговарала свим временским приликама у Београду.

- Због одолевања временским утицајима, могућа је и примена дрвених композита.

- Боја дрвених елемената треба да буде природна („натур“).

- Уколико се за заштиту користи наменски лак за дрво, обавезно је да исти буде транспарентан без примеса пигментата/мат, као да нема сјај.

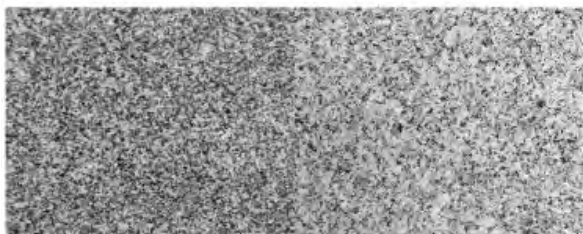

Јабланица

Буковик

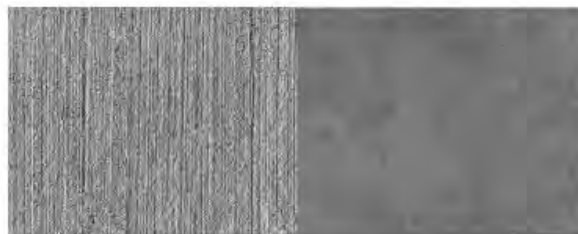

Чешљани бетон

Ливени бетон



Челик

Кортен



Дрво



RAL 7015

RAL 7016

RAL 9005

А

УРБАНА ОПРЕМА

- A.1 Елементи на површинама
 - A.1.1 Поклопци на урбаним подовима
 - A.1.1.1 Поклопци на урбаним подовима – Улица кнеза Михаила
 - A.1.1.2 Шахт поклопци на урбаним подовима
 - A.1.1.3 Поклопац за уградњу у плочник
 - A.1.2 Бициклическа стајалишта
 - A.1.2.1 „П” бициклическо стајалиште
 - A.2 Елементи за ограничавање површина
 - A.2.1 Елементи за разграничавање површина
 - A.2.1.1 Метални стуб – Аутентик
 - A.2.1.2 Дрвени стуб
 - A.2.1.3 Осмоугаони камени стуб
 - A.2.1.4 Метални стубови – Класик
 - A.2.1.5 Металне ограде – Класик
 - A.2.1.6 Камени стубови – Класик
 - A.2.1.7 Урањајући стуб
 - A.2.1.8 Метални стубови – Simple
 - A.2.1.9 Металне ограде – Simple
 - A.2.2 Ограде
 - A.2.2.1 Ограда Н60
 - A.2.2.2 Ограда Н100
 - A.2.2.3 Ограда Н200
 - A.2.2.4 Ограда Н400
 - A.3 Елементи за третман стабла
 - A.3.1 Подне решетки за стабла
 - A.3.1.1 Кружна подна решетка за стабла – Класик
 - A.3.1.2 Кружна подна решетка за стабла – Стандард
 - A.3.1.3 Квадратна подна решетка за стабла – Класик
 - A.3.2 Заштитне ограде за стабла
 - A.3.2.1 Кружна заштитна ограда за стабла Н50
 - A.3.2.2 Квадратна заштитна ограда за стабла Н50
 - A.3.2.3 Заштитна ограда за стабла – Класик
 - A.3.2.4 Заштитна ограда за стабла – Стандард
 - A.3.3 Жардинијере
 - A.3.3.1 Жардинијера – Аутентик
 - A.3.3.2 Жардинијера – Улица кнеза Михаила
 - A.3.3.3 Жардинијера – Стандард

Б

УРБАНИ МОБИЛИЈАР

- B.1 Елементи за седење и ослањање
 - B.1.1 Клупе
 - B.1.1.1 Београдска клупа – Аутентик
 - B.1.1.2 Слободностојећа клупа – Улица кнеза Михаила
 - B.1.1.3 Конзолна клупа – Улица кнеза Михаила
 - B.1.1.4 Камена коцка за седење – Улица кнеза Михаила
 - B.1.1.5 Мала клупа без наслона – Стандард
 - B.1.1.6 Мала клупа са наслоном – Стандард
 - B.1.1.7 Велика клупа без наслона – Стандард
 - B.1.1.8 Велика клупа са кратким наслоном – Стандард
 - B.1.1.9 Велика клупа са наслоном – Стандард
 - Примена и могућност комбиновања Стандард клупа
 - B.1.1.10 Бетонска клупа – Simple
 - B.1.2 Гарнитуре за пикник
 - B.1.2.1 Дрвена гарнитура за пикник
 - B.1.2.2 Дрвена гарнитура за пикник без сунцобрана
- B.2 Елементи за одлагање
 - B.2.1 Ђубријере
 - B.2.1.1 Ђубријера – Аутентик
 - B.2.1.2 Ђубријера – Улица кнеза Михаила

- B.2.1.3 Рециклажни сет ђубријера – Стандард
- B.2.1.4 Мале рециклажне ђубријере – Стандард
- B.2.1.7 Ђубријера – Simple
- B.2.2 Подземни контејнери
 - B.2.2.1 Подземни контејнер за неселектовани отпад
 - B.2.2.2 Подземни контејнери за рециклабилни отпад
- B.2.3 Надземни контејнери
 - B.2.3.1 Надземни контејнер 1,1 m³ – Тип 1
 - B.2.3.2 Надземни контејнер 1,1 m³ – Тип 2
 - B.2.3.3 Надземни контејнер 3,2 m³
 - B.2.3.4 Рециклажно звоно
- B.3 Елементи за осветљење
 - B.3.1 Слободностојеће светиљке
 - B.3.1.1 Слободностојећа светиљка – Аутентик
 - B.3.1.2 Слободностојећа светиљка – Улица кнеза Михаила
 - B.3.1.3 Слободностојеће светиљке – примарне саобраћајнице – Класик – Тип 1
 - B.3.1.4 Слободностојеће светиљке – примарне саобраћајнице – Класик – Тип 2
 - B.3.2 Висеће светиљке
 - B.3.2.1 Висећа светиљка
- B.4 Елементи за оглашавање
 - B.4.1 Рекламни стубови
 - B.4.1.1 Рекламни стуб осветљен
 - B.4.1.2 Рекламни стуб бетонски за плакатирање 8 m²
 - B.4.1.3 Рекламни стуб 8 m² просветљен
 - B.4.2 Рекламни медији
 - B.4.2.1 Рекламни медиј 12 m² – scroll
 - B.4.2.2 Рекламни медиј 12 m² просветљен или ЛЕД дисплеј
 - B.4.2.3 Рекламни медиј 12 m² осветљен споља
 - B.4.2.4 Рекламни медиј 8×3m (осветљен и просветљен)
 - B.4.2.5 Рекламни медиј 4,5×3m
 - B.4.3 Рекламни медији малог формата
 - B.4.3.1 Рекламни медији малог формата – City light
 - B.4.3.2 Рекламни медиј до 2,2 m²
 - B.4.3.3 Рекламни медиј малог формата – City light – scroll
 - B.4.3.4 Рекламни медиј до 2,2 m² – City light – високостојећи просветљен
 - B.4.4 Рекламни медији ЛЕД-ЛЦД дисплеји
 - B.4.4.1 Рекламни медиј ЛЕД-ЛЦД дисплеј малог формата високостојећи – једностран или двостран
 - B.4.4.2 Рекламни медиј ЛЕД-ЛЦД дисплеј до 12 m² – једностран или двостран
 - B.4.4.3 Рекламни медиј ЛЕД-ЛЦД дисплеј до 18 m² – једностран или двостран
 - B.4.4.4 Рекламни медиј ЛЕД-ЛЦД дисплеј до 60 m² – једностран или двостран
- B.5 Елементи за информисање пешака
 - B.5.1 Основни елементи интегралног система у функцији информисања пешака
 - B.5.1.1 Интегрални систем информисања пешака
 - B.5.2 Елементи за обележавање објеката од значаја и споменика културе
 - B.5.2.1 Табле за обележавање објеката од значаја и споменика културе
 - B.5.3 Табле добродошлице
 - B.5.3.1 „Добро дошли” табла
- B.6 Утилитарни објекти и опрема
 - B.6.1 Киосци
 - B.6.1.1 Киоск НБК 15 С-А
 - B.6.1.2 Киоск НБК 15 С-Б
 - B.6.1.3 Киоск НБК 15
 - B.6.1.4 Киоск НБК 16 С-А
 - B.6.1.5 Киоск НБК 16 С-Б

- Б.6.1.6 Киоск НБК 16
- Б.6.2 Сајамске кућице
 - Б.6.2.1 Сајамска кућица
- Б.6.3 Тезге
 - Б.6.3.1 Тезга СТ 2015
 - Б.6.3.2 Тезга СТ 2015 К
 - Б.6.3.3 Мобилна тезга МТ 2015
- Б.6.4 Сенила
 - Б.6.4.1 Сунцобран
 - Б.6.4.2 Тенда
 - Б.6.4.3 Конзолна тенда
 - Б.6.4.4 Надстрешница за дешавања на отвореном
- Б.6.5 Стубови за означавање стајалишта јавног градског превоза
 - Б.6.5.1 Стуб за означавање стајалишта јавног градског превоза
- Б.6.6 Стајалишта јавног градског превоза
 - Б.6.6.1 Стајалиште јавног градског превоза – Тип 1
 - Б.6.6.2 Стајалиште јавног градског превоза – Тип 2
 - Б.6.6.3 Стајалиште јавног градског превоза – Тип 3
 - Б.6.6.4 Стајалиште јавног градског превоза са интерактивним LCD екраном
 - Б.6.6.5 Стајалиште јавног градског превоза са тоалетом
 - Б.6.6.6 Стајалиште јавног градског превоза са киоском
- Б.6.7 Јавни тоалети
 - Б.6.7.1 Јавни тоалет
- Б.6.8 Чесме
 - Б.6.8.1 „Г” чесма
- Б.6.9 Хидранти

- Б.6.9.1 Хидрант „Староградски”
- Б.6.9.2 Хидранти

В

УРБАНА ТЕКСТУРА

- В.1 Ивичњаци
 - В.1.1 Камени ивичњаци
 - В.1.2 Бетонски ивичњаци
 - В.1.3 Камени ивичњак – сливник
 - В.1.4 Камени ивичњак – прелазни
 - В.1.5 Бетонски ивичњаци – прелазни
- В.2 Тактилне подне ознаке
 - В.2.1 Тактилне подне ознаке – камен
 - В.2.2 Тактилне подне ознаке – бетон и поликарбонатна пластика
- В.3 Осветљење фасада
- В.4 Степениште од камена
- В.5 Подлога за заштиту поплочања
- В.6 Примарне уличне мреже
 - В.6.1 Примарна улична мрежа – зоне 1, 2, 4
 - В.6.2 Примарна улична мрежа – зоне 3, 5, 6
- В.7 Секундарне уличне мреже
 - В.7.1 Секундарна улична мрежа – зоне 1, 2, 4
 - В.7.2 Секундарна улична мрежа – зоне 3, 5, 6
- В.8 Уређење зелене површине – паркови и урбани џепови
 - В.8.1 Уређење зелене површине – паркови и урбани џепови – зоне 1, 2, 4
 - В.8.2 Уређење зелене површине – паркови и урбани џепови – зоне 3, 5, 6

Преглед ингеренција надлежних институција

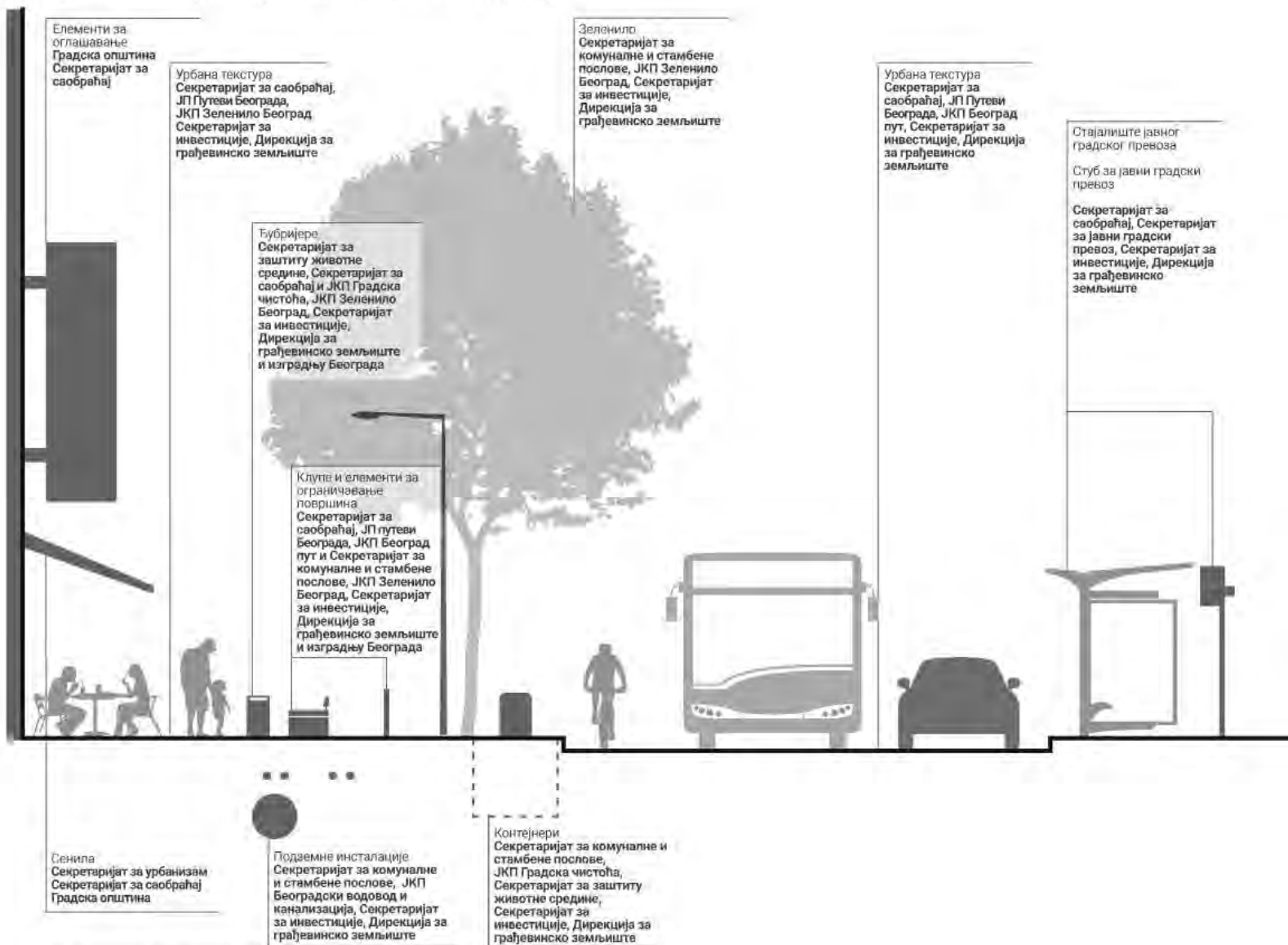

* За све просторе под заштитом обавезна је сарадња са надлежним Заводом за заштиту споменика

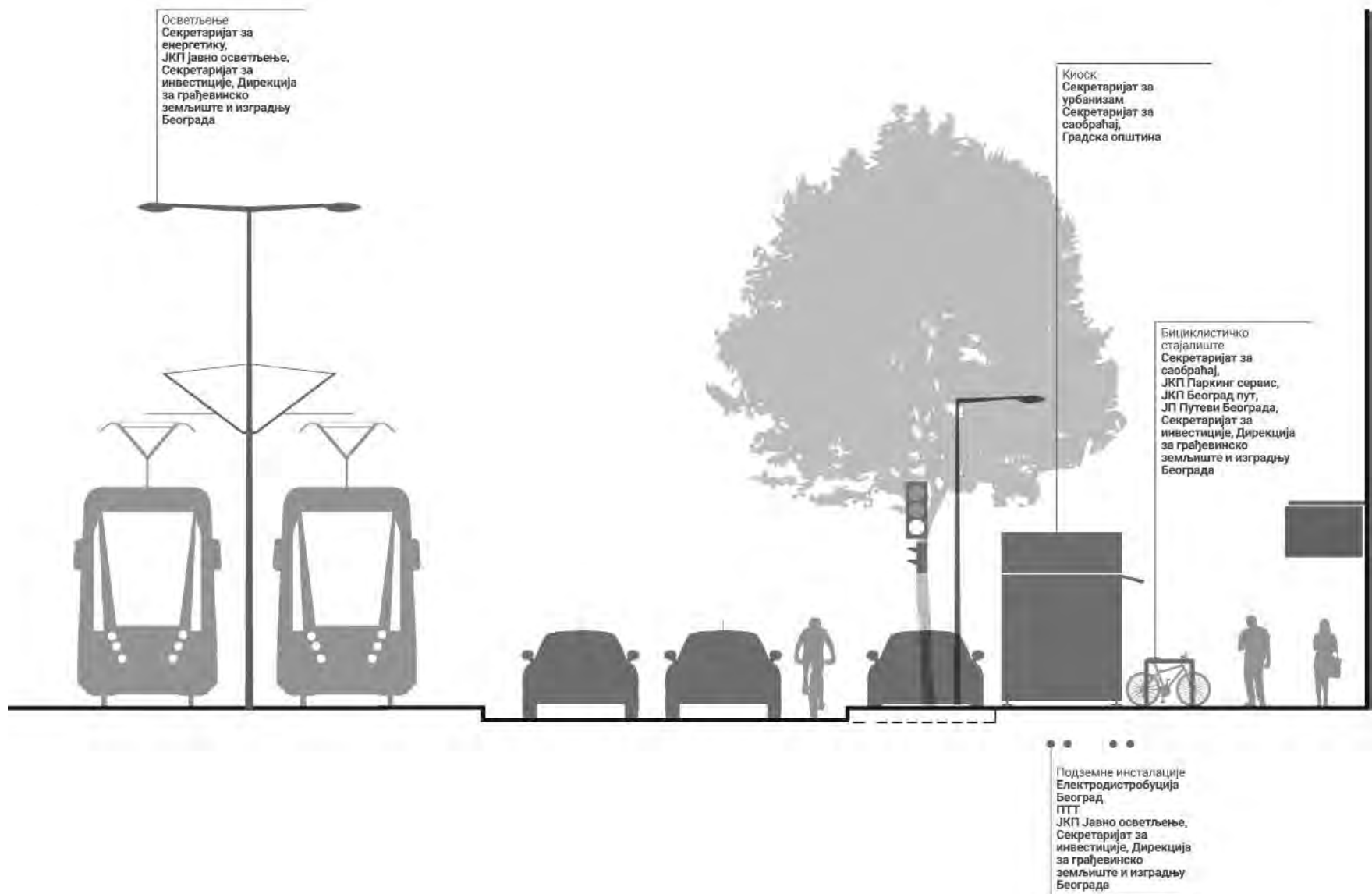





- Зона 1 - Зона културно - историјске заштите
- Зона 2 - Подручје Кнез Михаилове улице
- Зона 3 - Подручје Новог Београда
- Зона 4 - Централна зона, пословно трговачке улице и центри градских општина и насеља
- Зона 5 - Средња зона
- Зона 6 - Периферна зона
- Зона 7 - Зона забране рекламних медија већих од рекламних медија малог формата - City Light уз изузетак рекламних стубова

а Сливник

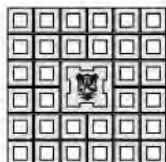

47,5

в Четвртаста капа подземног хидранта

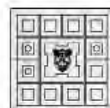

31,5



17

б Шахт поклопац

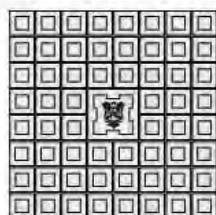

63,5

г Четвртаста капа шипке затварача



15



17

20

A.1.1.1

A
УРБАНА ОПРЕМА

A.1 Елементи на површинама

A.1.1 Поклопци на урбаним подовима

A.1.1.1 Поклопци на урбаним подовима -

Улица кнеза Михаила

A.1.1.1.а Сливник

A.1.1.1.б Шахт поклопац

A.1.1.1.в Четвртаста капа подземног хидранта

A.1.1.1.г Четвртста капа шипке затварача

Материјал

Ливено гвожђе или композитни материјал

Монтажа

Финална позиција поклопаца је у равни са
поплагањем

Напомена

Грб града је изведен у рељефу



а. Водоводни шахт поклопац

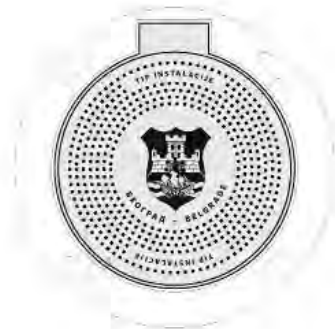

79,5

б. Канализациони шахт поклопац



79,5

66,5

66,5



17,0

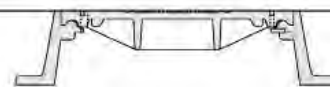

A.1.1.2

A.
УРБАНА ОПРЕМА

A.1 Елементи на површинама

A.1.1 Поклопци на урбаним подовима

A.1.1.2 Шахт поклопци на урбаним подовима

A.1.1.2.a Водоводни шахт поклопац

A.1.1.2.б Канализациони шахт поклопац

Материјал:

Ливено гвожђе или композитни материјал

Монтажа:

Финална позиција поклопца је у равни са поплочањем

Напомена:

а. Водоводни шахт поклопац (без отвора)

различитих носивости: 125 kN, 250 kN и 400 kN

б. Канализациони шахт поклопац (са отворима)

различитих носивости: 125 kN, 250 kN и 400 kN

Грб града је изведен у рељефу

На поклопцу је дефинисана позиција за рељефни исплис типа инсталације

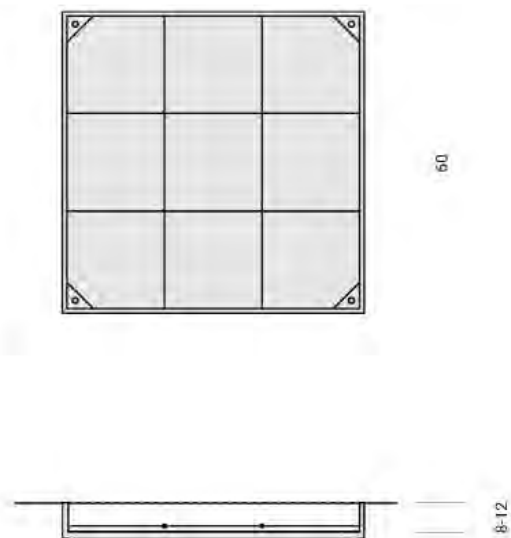

СВЕ ДИМЕНЗИЈЕ СУ ИЗРАЖЕНЕ У ЦЕНТИМЕТРИМА (cm)

A.1.1.3

A.
УРБАНА ОПРЕМА

A.1 Елементи на површинама

A.1.1 Поклопци на урбаним подовима

A.1.1.3 Поклопац за уградњу у плочник

Материјал

Челик

Материјали који се користе у поплочању:

Завршна облога - камен, брушени/чешљани бетон, асфалт, уколупљено са околином

Заштита

Топло цинковање

Монтажа

У рам поклопца дубине 8 - 12 cm поставља се материјал који се користи у окружењу - завршна облога- камен, чешљани бетон, вештачки камен, асфалт

Поклопци су фиксирани у рам сопственом масом
Финална позиција поклопца је у равни са поплочањем

Напомена:

Прилагођен носивости до 400kN

Опционо: Могу бити урађени са отворима
(поклопци за канализацију)



A.1.2.1

A.
УРБАНА ОПРЕМА

A.1 Елементи на површинама

A.2.2 Бициклическа стајалишта

A.1.2.2 „П“ бициклическо стајалиште

Материјал

Инокс, челик

Заштита

Челик - топло цинковање, термолакирање

У случају коришћења прохрома заштита није неопходна

Боја

Природна боја инокса или поцинкованог челика

Монтажа

Полагање у бетонски темељ, учвршћивање анкеровањем

Напомена

У случају примене великог броја елемената, диференцирање се постиже обележавањем елемената бројевима, исписаним на урбаном поду

Могуће је и друго решење бициклическог стајалишта уз сагласност Службе главног урбанисте

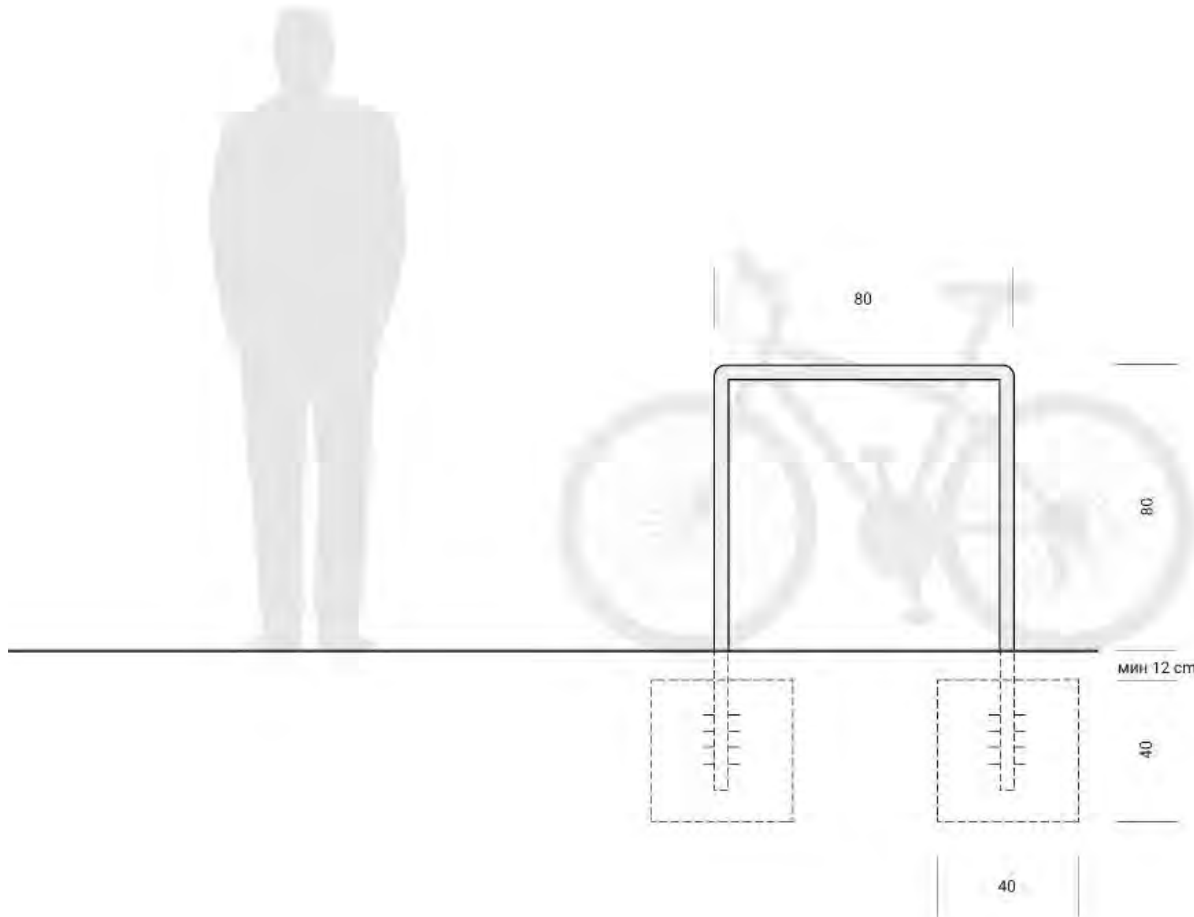

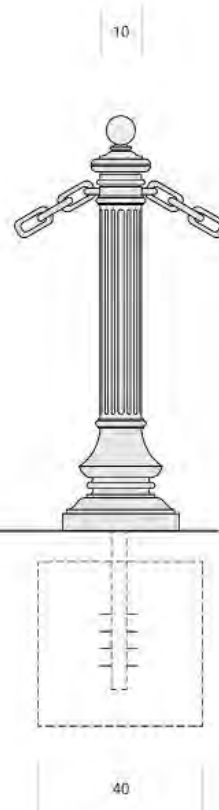

90

мин 12 cm

40

40

A.2.1.1

A.
УРБАНА ОПРЕМА

A.2 Елементи за ограничавање површина

A.2.1 Елементи за разграничавање површина

A.2.1.1 Метални стуб - Аутентик

Материјал:

Ливено гвожђе, темпер лив

Боја:

RAL 7016 или природна боја

Заштита:

Брунирање/ термолакирање

Монтажа:

Полагање стуба у бетонски темел,
учвршћивање анкеровањем

Постављање стуба вертикално
(не управно на подлогу)

У зависности од намене и потребе простора, овај
стуб може да садржи додатне, модуларне елементе

Напомена:

Избор елемената урбане опреме, мобилијара
и текстуре врши се у сарадњи и уз сагласност
надлежног Завода за заштиту споменика културе

A.2.1.2

A.
УРБАНА ОПРЕМА

A.2 Елементи за ограничавање површина

A.2.1 Елементи за разграничавање површина

A.2.1.2 Дрвени стуб

Материјал

Дрво, импрегнирано, уколико је могуће користити
старе прагове од шина

Боја

Природна боја дрвета

Монтажа

Стуб се поставља у предвиђени отвор у земљи

Напомена

Постављање стуба вертикално
(не управно на подлогу)

Препоручени размак између стубова је до
150 cm

Поставља се као ограда великих зелених
површина уз које пролази коловоз, а нема
тротоара.

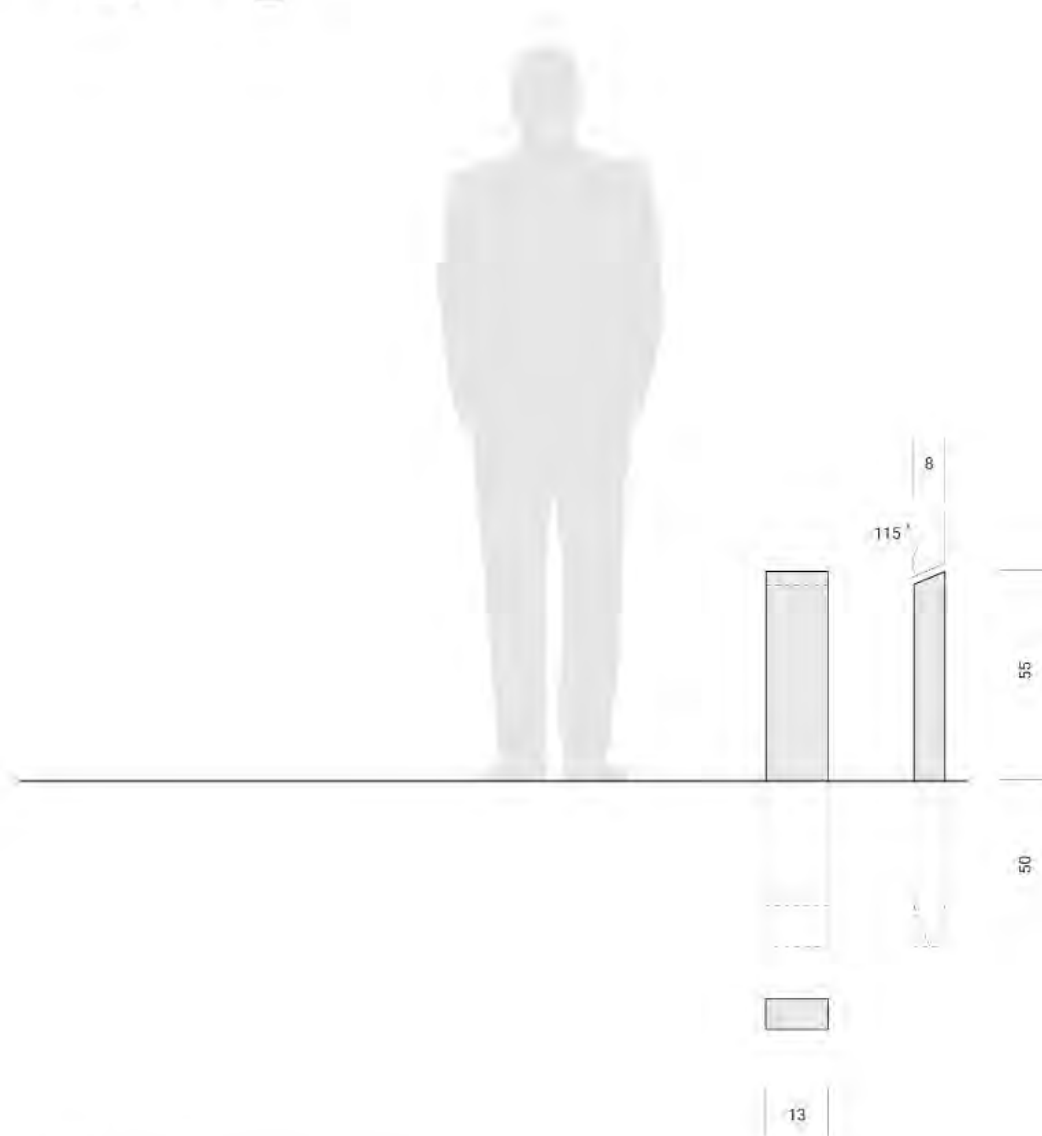

СВЕ ДИМЕНЗИЈЕ СУ ИЗРАЖЕНЕ У ЦЕНТИМЕТРИМА (cm)

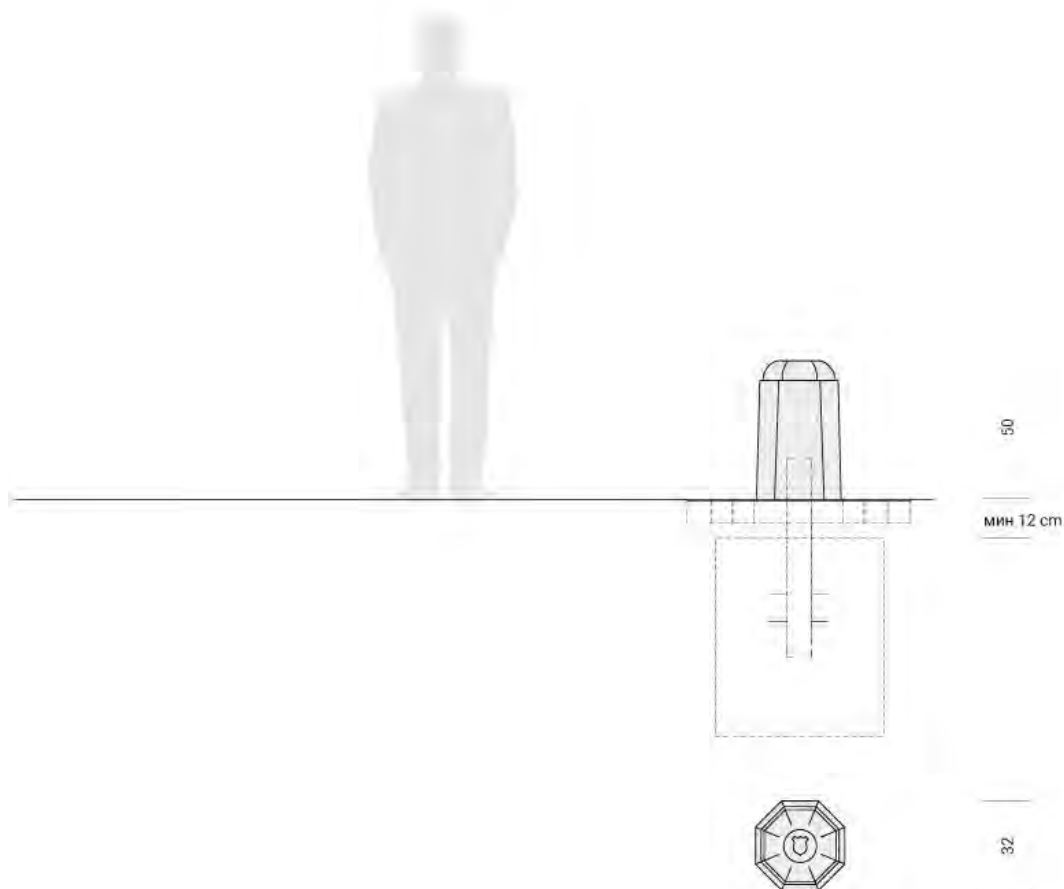

A.2.1.3

A.
УРБАНА ОПРЕМА

A.2 Елементи за ограничавање површина

A.2.1 Елементи за разграничавање површина

A.2.1.3 Осмоугаони камени стуб

Материјал:

Јабланички гранит „габро“, грб од ливене бронзе

Боја:

Јабланички гранит „габро“ - природна боја

Монтажа:

Полагање стуба у бетонски темељ, учвршћивање анкеровањем

Препоручени размак између стубова је до 150 см

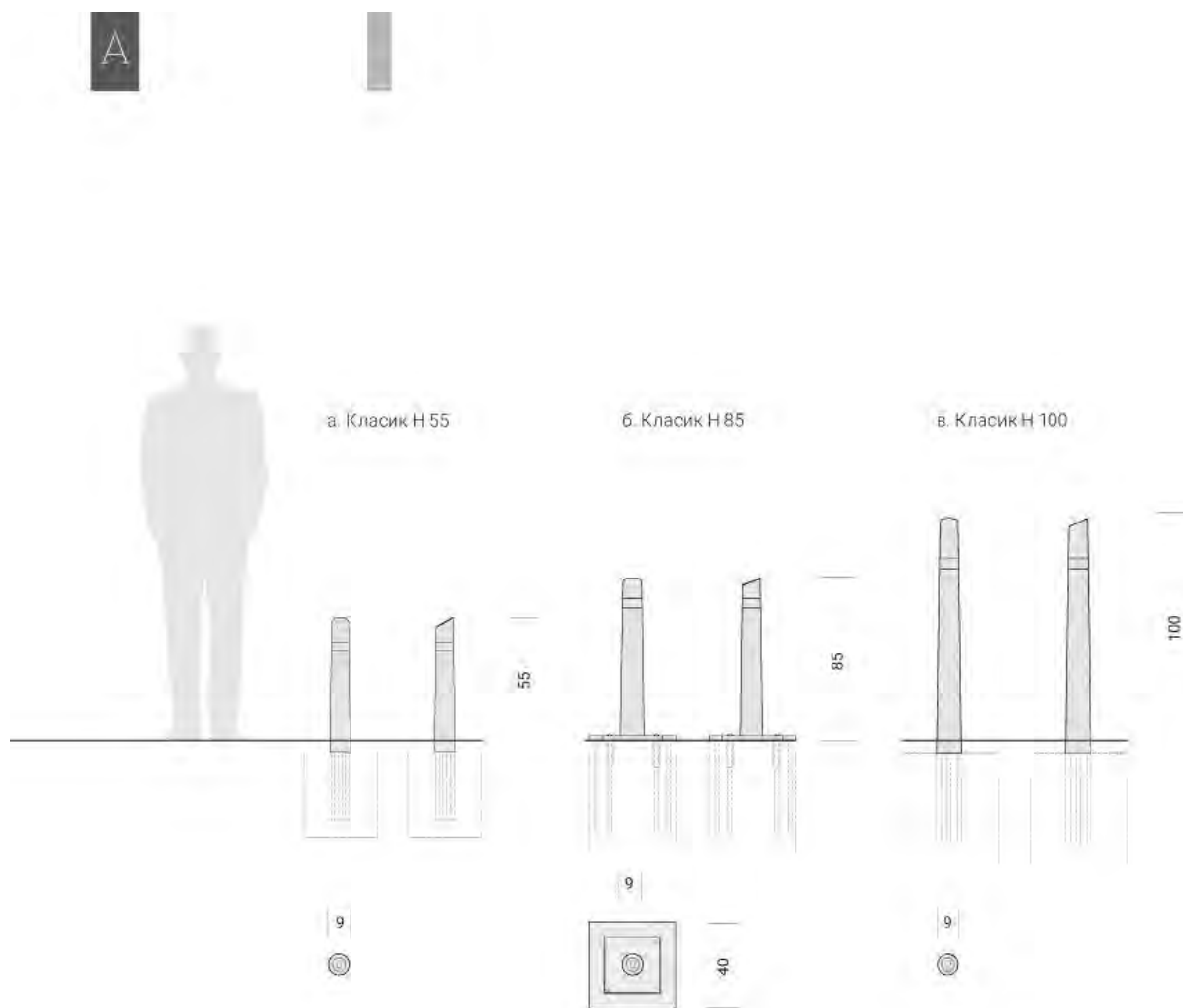

A.2.1.4

A.
УРБАНА ОПРЕМА

A.2. Елементи за ограничавање површина

A.2.1 Елементи за разграничавање површина

A.2.1.4 Метални стубови - Класик

A.2.1.4.а Метални стуб - Класик Н 55

A.2.1.4.б Метални стуб - Класик Н 85

A.2.1.4.в Метални стуб - Класик Н 100

Материјал

Ливено гвожђе

Заштита

Топло цинковање, термолакирање

Боја

RAL 7015

Горњи сегмент стуба - рефлектујућа боја

Монтажа

Класик стуб Н 100 монтира се полагањем стуба у

бетонски темељ, учвршћује анкеровањем

Класик стуб Н 55 и Класик стуб Н 85 могу бити

монтирани полагањем стубова у бетонски темељ,
учвршћени анкеровањем пуном челичном шипком
Ø 5cm

Постављање стуба вертикално

(не управно на подлогу)

Горња, закошена страна стуба је окренута ка

пешачкој стази и има изливени грб града

Преопоручени размак између стубова је

од 90-120 cm

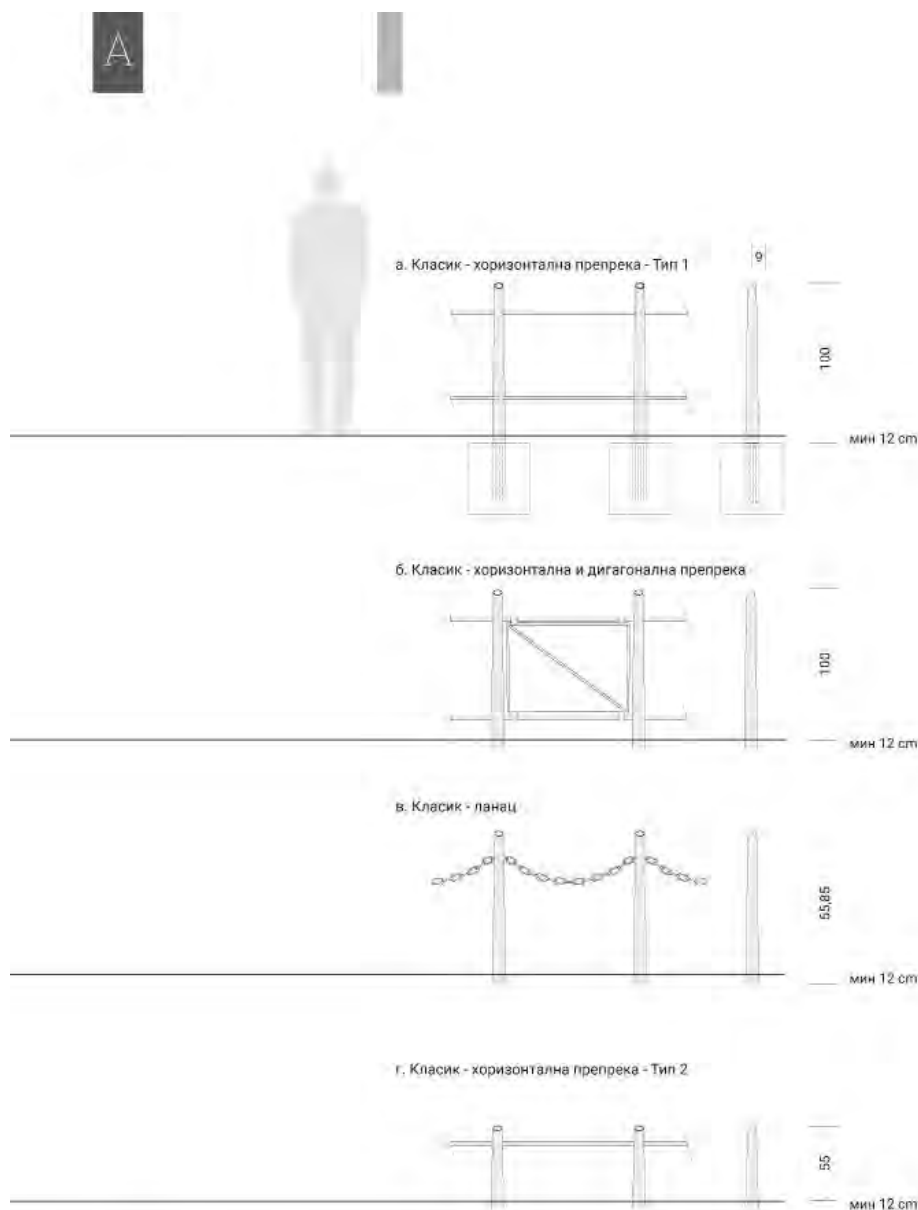

СВЕ ДИМЕНЗИЈЕ СУ ИЗРАЖЕНЕ У ЦЕНТИМЕТРИМА (cm)

A.2.1.5

А
УРБАНА ОПРЕМА

A.2. Елементи за ограничавање површина

A.2.1 Елементи за разграничавање површина

A.2.1.5 Металне ограде - Класик

A.2.1.5.а Металне ограде - Класик -

хоризонтална препрека - Тип 1

A.2.1.5.б Металне ограде - Класик - хоризонтална и

дијагонална препрека

A.2.1.5.в Металне ограде - Класик - ланац

A.2.1.5.г Металне ограде - Класик - хоризонтална

препрека - Тип 2

Материјал

Ливено гвожђе

Заштита

Топло цинковање, термолакирање

Боја

RAL 7015

Горњи сегменти стуба - рефлектујућа боја

Монтажа

Полагање стуба у бетонски темељ, учвршћивање анкеровањем пуном челучном шипком Ø 40

Напомена

Постављање стуба вертикално (не управно на подлогу), веза са препрекама се остварује варом. Горња, закошена страна стуба је окренута ка пешачкој стази.

У зависности од намене и потребе простора, овај стуб може да садржи додатне, модуларне елементе. Преопоручени размак између стубова је од 90-120 cm.

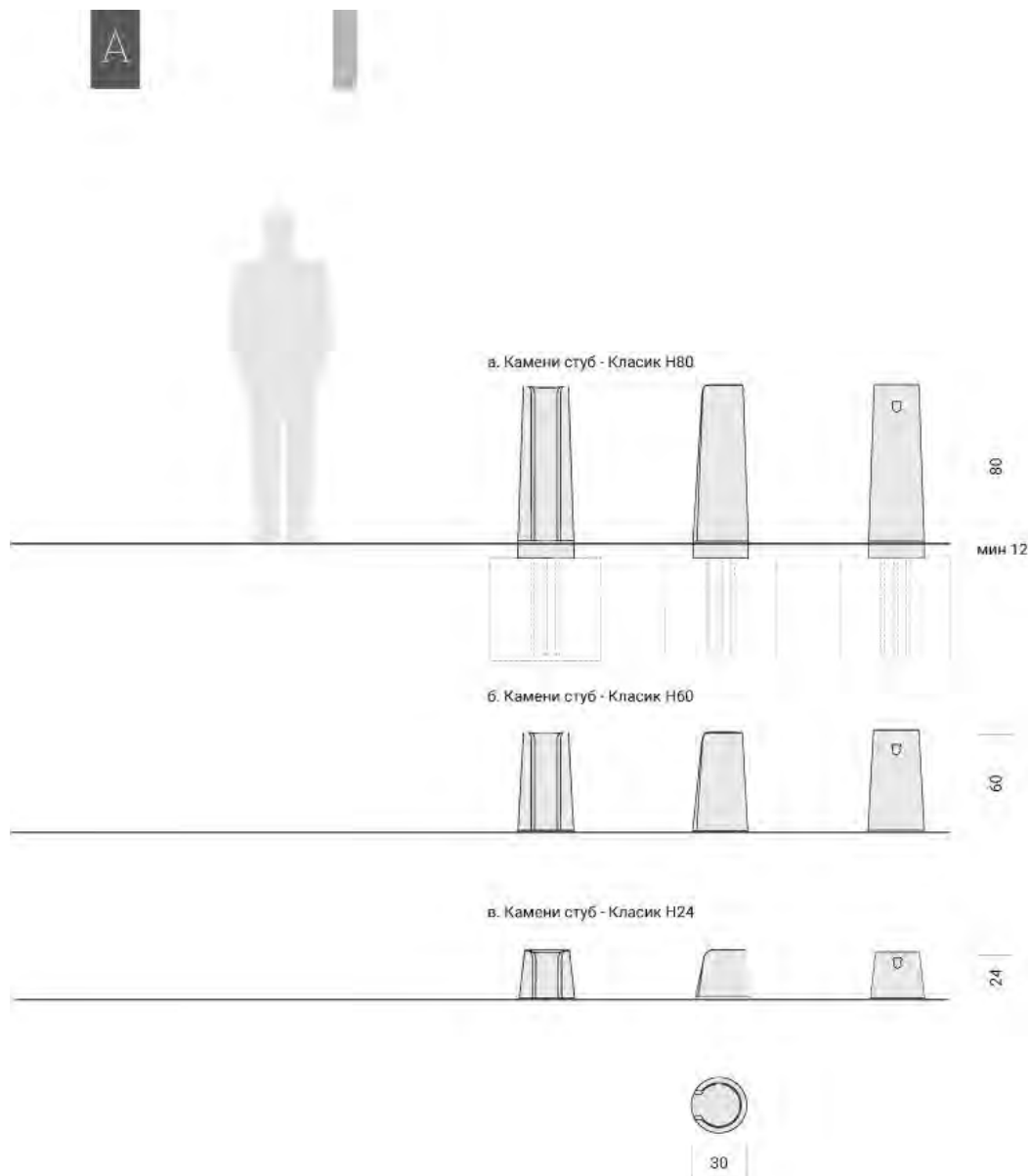

A.2.1.6

A.
УРБАНА ОПРЕМА

A.2 Елементи за ограничавање површина

A.2.1 Елементи за разграничавање површина

A.2.1.6 Камени стубови - Класик

A.2.1.6.a Камени стуб - Класик H80

A.2.1.6.б Камени стуб - Класик H60

A.2.1.6.в Камени стуб - Класик H24

Материјал:

Природни камен или брушени/ полирани бетон

Боја:

Камен - природна боја, бетон бели са гранулацијом

Монтажа:

Полагање стуба у бетонски темељ,
учвршћивање анкеровањем

Препоручени размак између стубова је
до 150 cm

Закошена страна стуба је окренута ка пешачкој
стази, страна стуба са грбом је оријентисана
према коловозу.

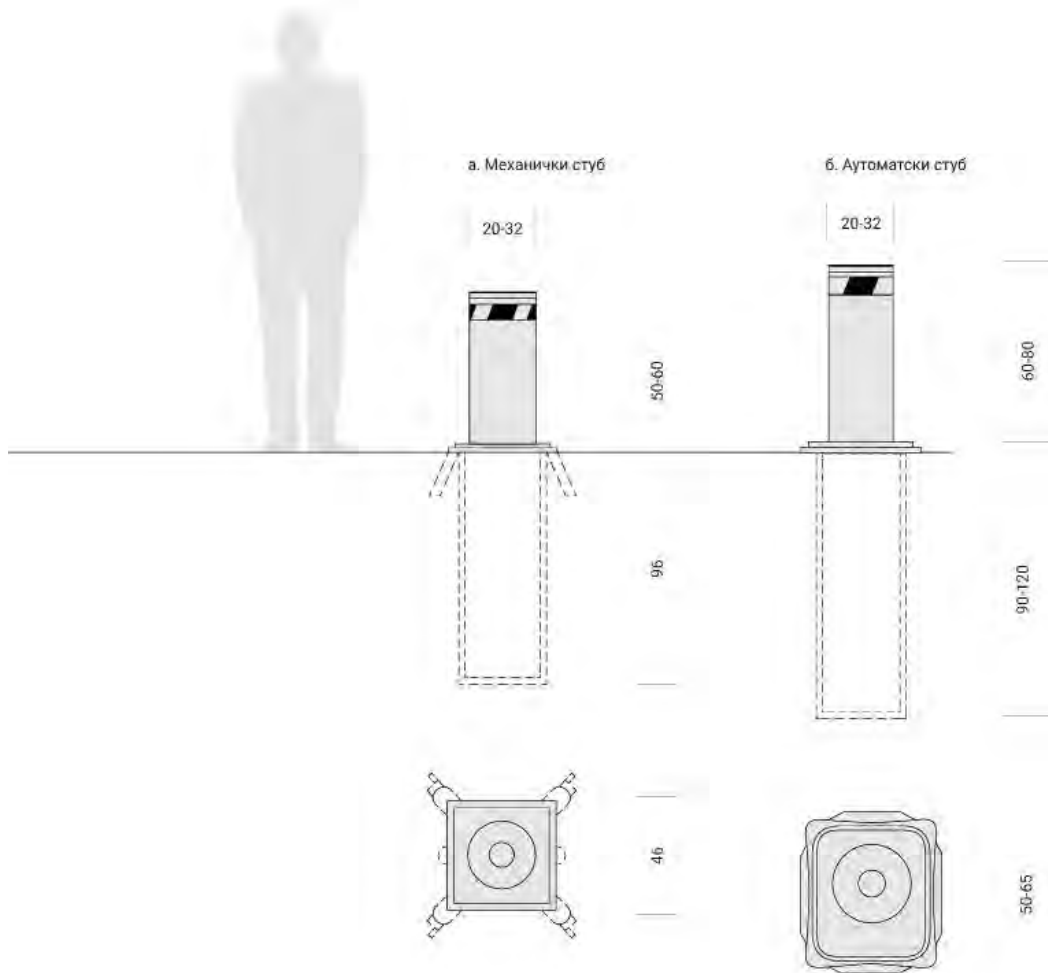

A.2.1.7

A.
УРБАНА ОПРЕМА

A.2 Елементи за ограничавање површина

A.2.1 Елементи за разграничавање површина

A.2.1.7 Урањајући стубови

A.2.1.7.a Урањајући стубови- механички

A.2.1.7.6 Урањајући стубови- аутоматски

Материјал:

Нерђајући челик

Боја:

Природна боја inox-a или RAL 7016

Монтажа:

У складу са техничком спецификацијом
произвођача

Напомене:

Урањајући стуб омогућава контролу пролаза возила
на локацијама, где је захтевана несметана транзиција.
Омогућавају кретање пешака, а онемогућавају
пролаз моторним возилима

Спуштање механичког урањајућег стуба се обавља
ручно од стране овлашћеног лица уз помоћ
посебног кључа.

Механички урањајући стуб не захтева електрично
напајање, већ се спушта или подиже
сопственом аутономијом.

Аутоматски стуб се поставља са камерама и
осталом пратећом опремом.

Препоручени размак између стубова је
до 150 cm.

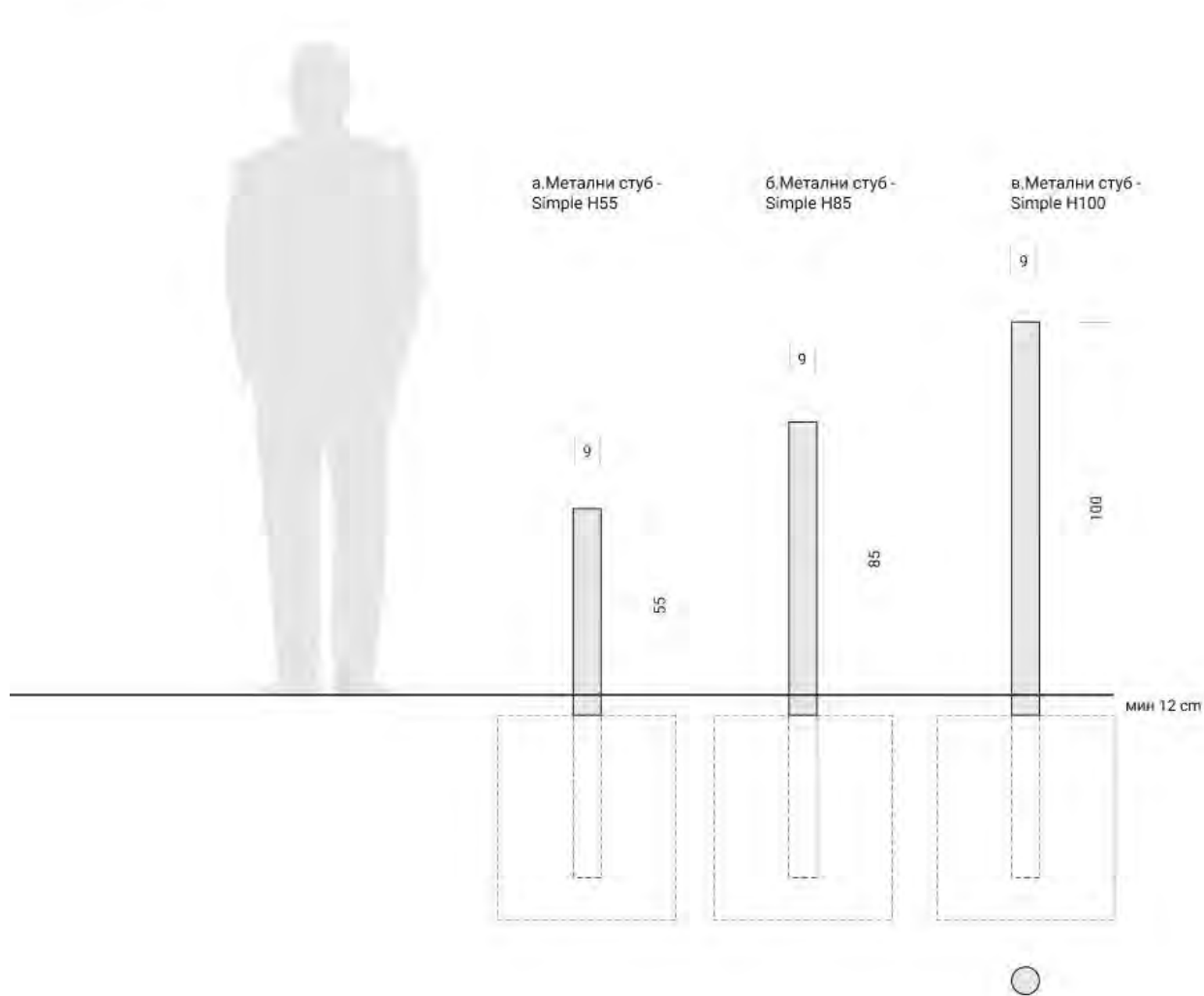

A.2.1.8

A.
УРБАНА ОПРЕМА

A.2 Елементи за ограничавање површина

A.2.1 Елементи за разграничавање површина

A.2.1.8 Метални стубови - Simple

A.2.1.8.а Метални стуб - Simple H55

A.2.1.8.б Метални стуб - Simple H85

A.2.1.8.в Метални стуб - Simple H100

Материјал:

Стуб - челична шавна цев

Капа стуба - челични лим

Заштита:

Топло цинковање, термолакирање

Боја:

RAL 7016

Горњи сегмент стуба - рефлектујућа боја

Монтажа:

Полагање стуба у бетонски темел,
учвршћивање анкеровањем

Напомена:

Постављање стуба вертикално (не управно на
подлогу)

Препоручени размак измеѓу стубова је
до 150 см

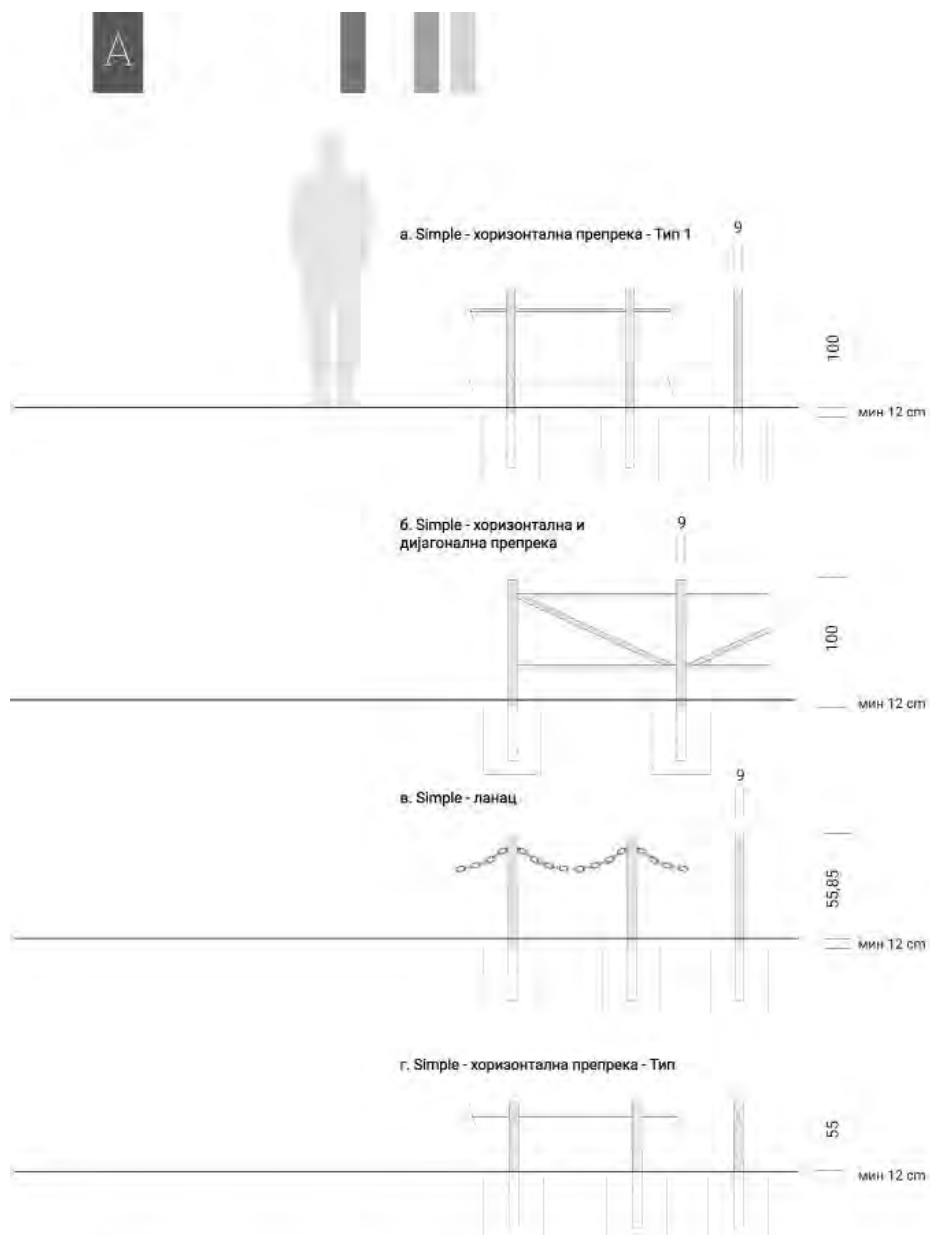

A.2.1.9

A.
УРБАНА ОПРЕМА

A.2 Елементи за ограничавање површина

A.2.1 Елементи за разграничавање површина

A.2.1.9 Металне ограде - Simple

A.2.1.9.а Металне ограде - Simple - хоризонтална препрека - Тип 1

A.2.1.9.б Металне ограде - Simple - хоризонтална и дијагонална препрека

A.2.1.9.в Металне ограде - Simple - ланац

A.2.1.9.г Металне ограде - Simple - хоризонтална препрека - Тип 2

Материјал

Стуб - челична шавна цев

Капа стуба - челични лим

Заштита

Топло цинковање, термолакирање

Боја

RAL 7015

Горњи сегмент стуба - рефлектујућа боја

Монтажа

Полагање стуба у бетонски темељ,
учвршћивање анкеровањем

Напомена

Постављање стуба вертикално
(не управно на подлогу)

Препоручени размак између стубова је од
90 -120 cm

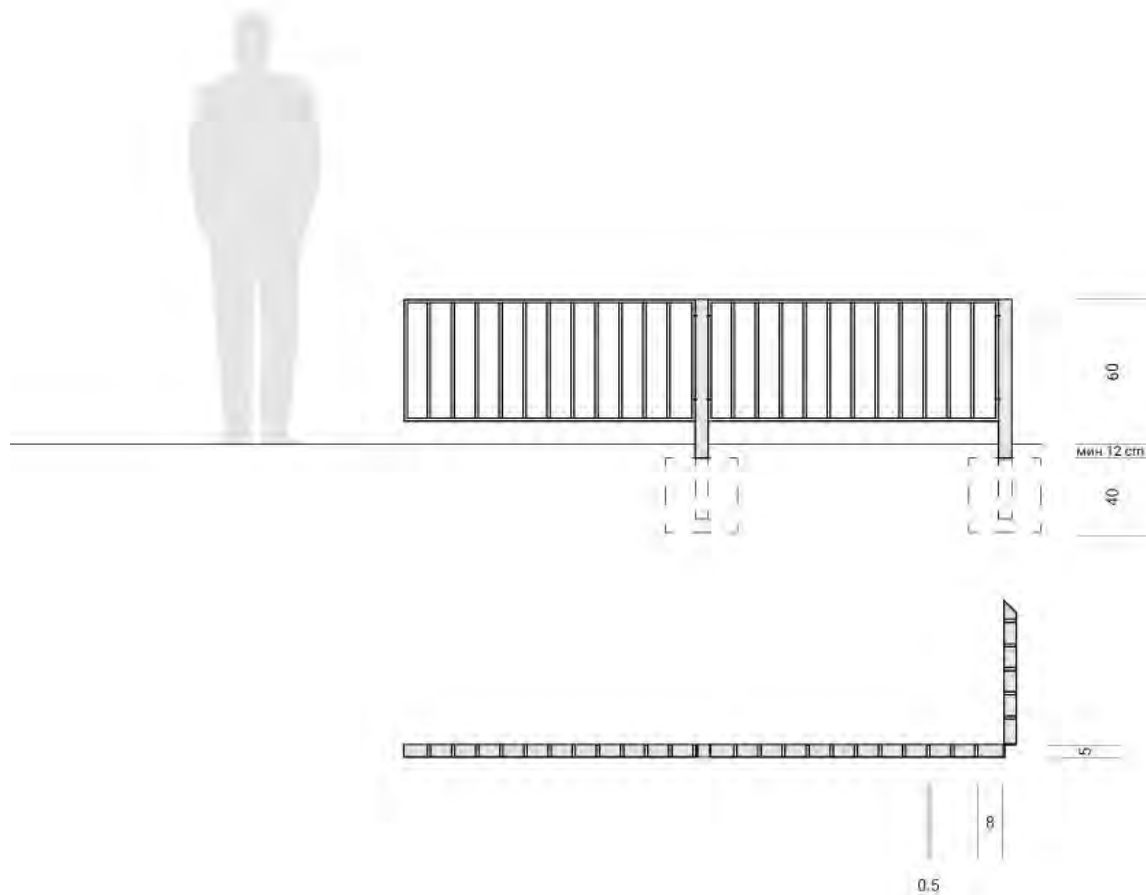

A.2.2.1

A.
УРБАНА ОПРЕМА

A.2 Елементи за ограничавање површина

A.2.2 Ограде

A.2.2.1 Ограда Н60

Материјал:

Челик

Заштита:

Топло цинковање, пластификација полиестером

Боја:

RAL 7015

Монтажа:

Полагање стуба у бетонски темељ, учвршћивање анкеровањем

Елемент је израђен од челичног флаха 5 x 0.5 cm,
стубова „U“ профила 5 x 5 cm и
стубова на углу „L“ профила 5 x 5 cm
Размак између флахова је 8 cm

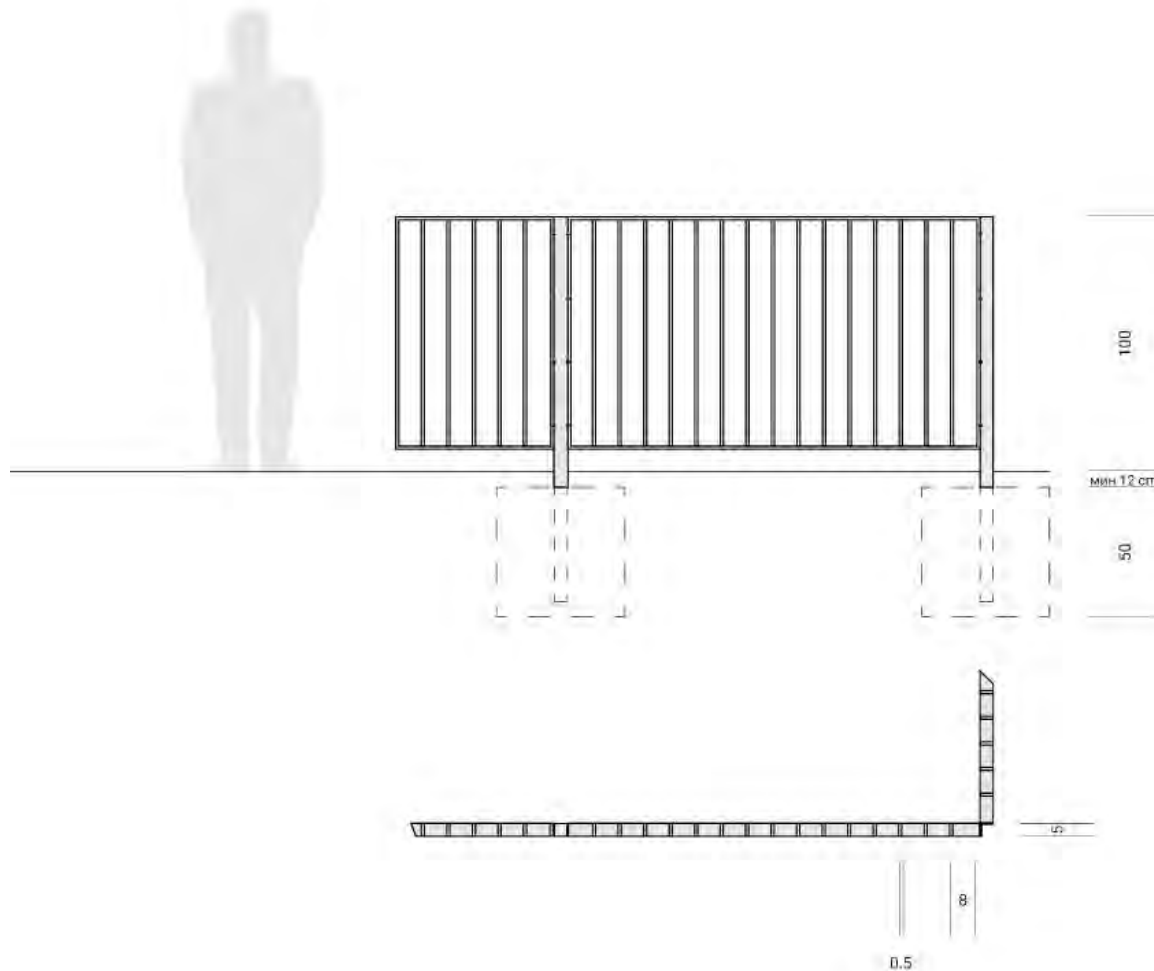
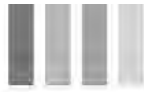

A.2.2.2

A.
УРБАНА ОПРЕМА

A.2 Елементи за ограничавање површина

A.2.2 Ограде

A.2.2.2 Ограда Н100

Материјал:
Челик

Заштита:
Топло цинковање, пластификација полиестером

Боја:
RAL 7015

Монтажа:
Полагање стуба у бетонски темељ,
учвршћивање анкеровањем

Елемент је израђен од кутијастог профи 5 x 0,5 cm,
стубова „U“ профила 5 x 5 cm и
стубова на углу „L“ профила 5 x 5 cm
Размак између флахова је 8 cm

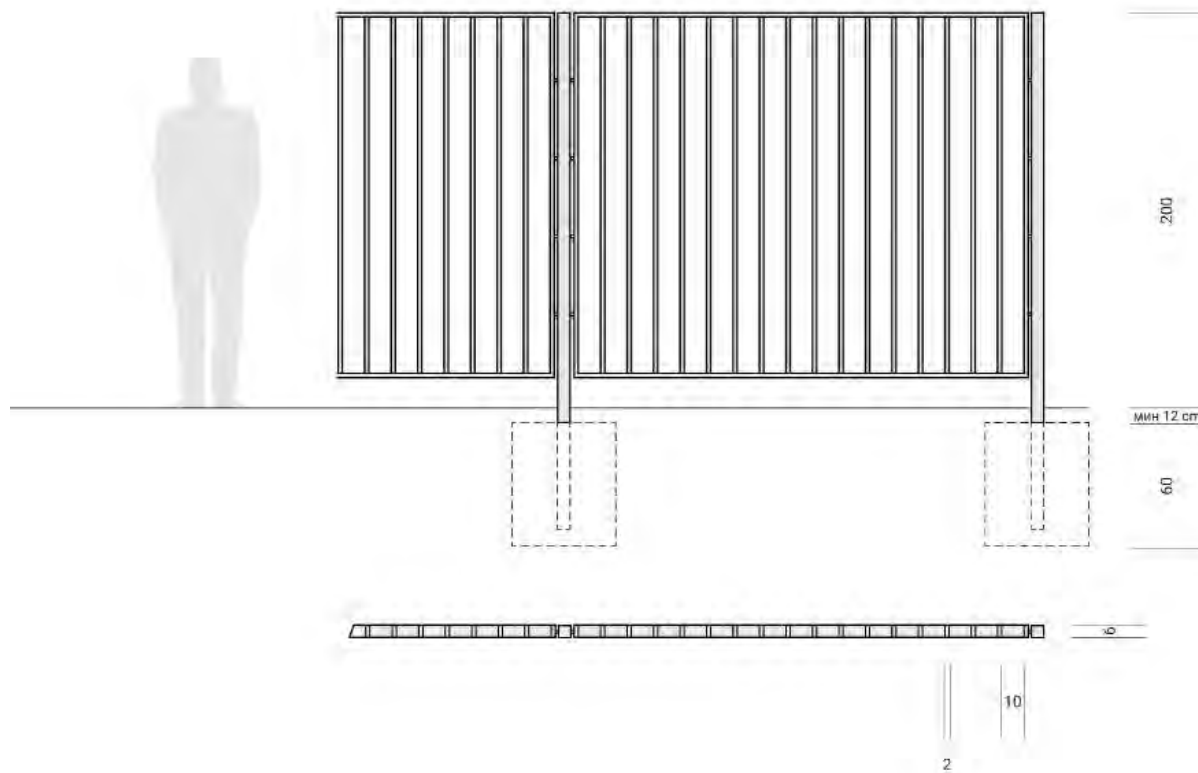

A.2.2.3

A.
УРБАНА ОПРЕМА

A.2 Елементи за ограничавање површина

A.2.2 Ограде

A.2.2.3 Ограда H200

Материјал:

Челик

Заштита:

Топло цинковање, пластификација полиестером

Боја:

RAL 7015

Монтажа:

Полагање стуба у бетонски темељ,
учвршћивање анкеровањем

Елемент је израђен од кутијастог профила 6 x 2 cm,
са стубовима кутијастог профила 6 x 6 cm
Размак између решетака је 10 cm

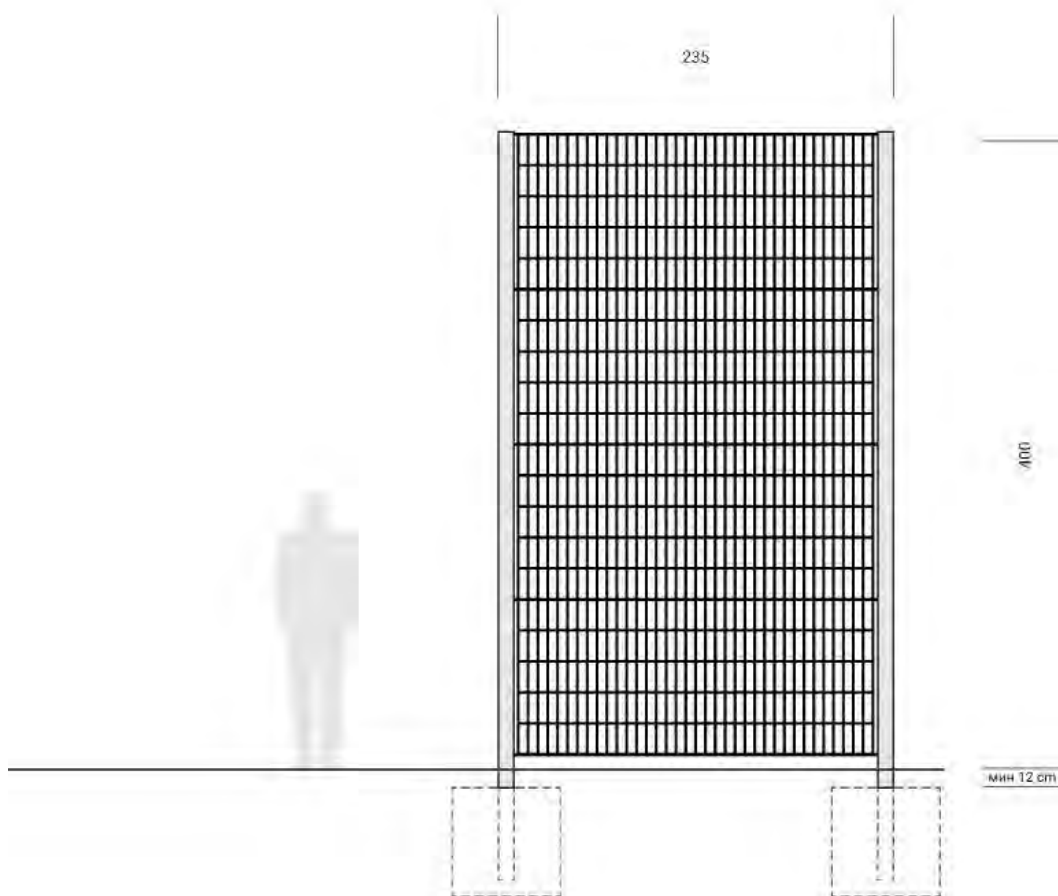
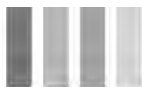

A.2.2.4

A.
УРБАНА ОПРЕМА

A.2 Елементи за ограничавање површина

A.2.2 Ограде

A.2.2.4 Ограда H400

Материјал:

Челик

Заштита:

Топло цинковање, пластификација полиестером

Боја:

RAL 7015

Монтажа:

Полагање стуба у бетонски темељ, учвршћивање анкеровањем

Елемент је израђен од жице: водоравна

0,2 x Ø 0,8 cm

Припадајући стубови: правоугли профил

Димензије стубова: 4 x 10 cm, 4 x 12 cm, 4 x 14 cm

– у зависности од висине ограде

Међусовинско растојање: 235-251 cm

Дужина панела: 235-251 cm

Висина панела: 400 cm



а
Кружна подна решетка за стабла - Класик
- са подним осветљењем

б
Кружна подна решетка за стабла - Класик
- без подног осветљења

50 60

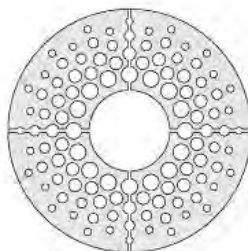
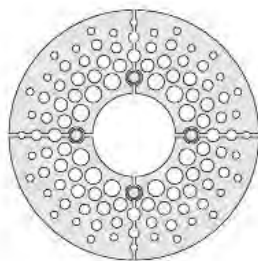

150

СВЕ ДИМЕНЗИЈЕ СУ ИЗРАЖЕНЕ У ЦЕНТИМЕТРИМА (cm)

A.3.1.1

A
УРБАНА ОПРЕМА

A.3 Елементи за третман стабла

A.3.1 Подне решетке за стабла

A.3.1.1 Кружна подна решетка за стабла - Класик

**A.3.1.1.a Кружна подна решетка за стабла - Класик
- са подним осветљењем**

**A.3.1.1.б Кружна подна решетка за стабла - Класик
- без подног осветљења**

Материјал:

Челични лим, d=1,5 cm

Заштита:

Топло цинковање, пластификација полиестером

Боја:

RAL 7015

Монтажа:

Финална позиција подне решетке је у равни са
полочањем

Подна решетка се састоји од четири идентична
елемента који формирају круг

Напомена:

Кружна подна решетка за стабла - Класик - са подним
осветљењем са усмеривачима монтира се са
четири подне светиљке које осветљавају крошњу
дрвета

Обавезно коришћење у примарним
саобраћајницама, а у секундарним по потреби



A.3.1.2

A
УРБАНА ОПРЕМА

A.3 Елементи за третман стабла

A.3.1 Подне решетке за стабла

A.3.1.2 Кружна подна решетка за стабла - Стандард

**A.3.1.2.a Кружна подна решетка за стабла - Стандард
- са подним осветљењем**

**A.3.1.2.б Кружна подна решетка за стабла - Стандард
- без подног осветљења**

Материјал

Челични лим, d=1,5 cm

Заштита

Топло цинковање, пластификација полиестером

Боја

RAL 7015

Монтажа

Финална позиција подне решетке је у равни са
полплочањем

Подна решетка се састоји од четири идентична
елемента који формирају круг

Напомена

Кружна подна решетка за стабла - Стандард - са
подним осветљењем са усмеривачима монтира се
са четири подне светилке које осветљавају крошњу
дрвета

Обавезно коришћење у примарним
саобраћајницама, а у секундарним по потреби

а
Кружна подна решетка за стабла - Стандард
- са подним осветљењем

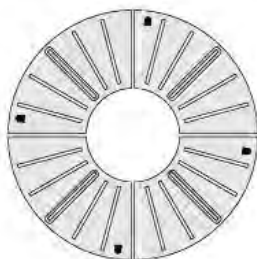

б
Кружна подна решетка за стабла - Стандард
- без подног осветљења

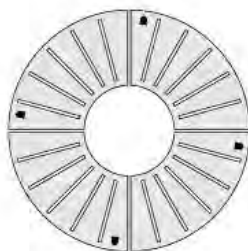

50-60

150

СВЕ ДИМЕНСИЈЕ СУ ИЗРАЖЕНЕ У ЦЕНТИМЕТРИМА (cm)



A.3.1.3

A.
УРБАНА ОПРЕМА

A.3 Елементи за третман стабла

A.3.1 Подне решетке за стабла

A.3.1.3 Квадратна подна решетка за стабла - Класик

Материјал:

Челични лим, d=1,5 cm

Заштита:

Топло цинковање, глaстификација полиестером

Боја:

RAL 7015

Монтажа:

Финална позиција подне решетке је у равни са поплочањем

Подна решетка се састоји од четири идентична елемента који формирају квадрат

Напомена:

Може бити и других димензија, у складу са поплочањем

Обавезно коришћење у примарним саобраћајницама, а у секундарним по потреби

40-60

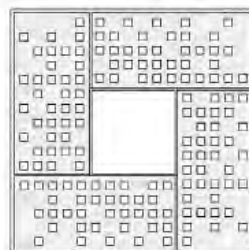

120-160

120-160

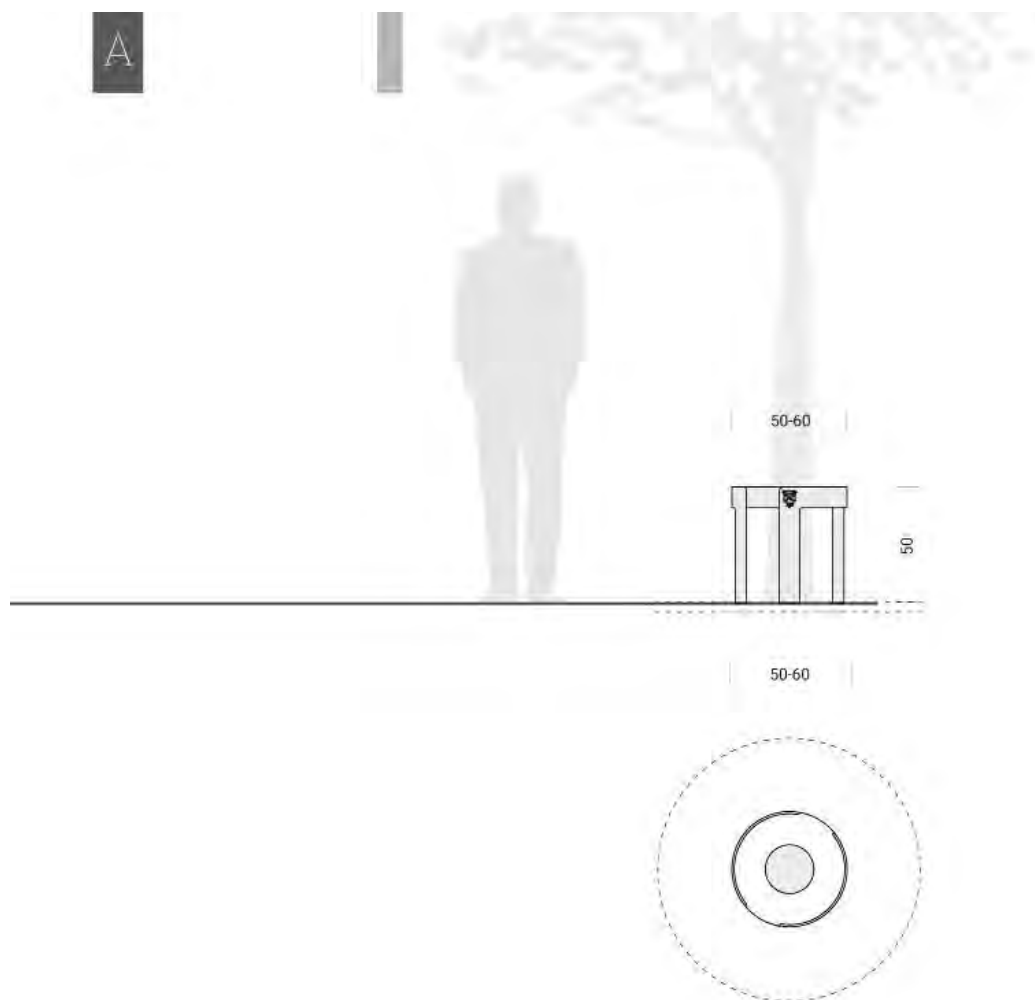

A.3.2.1

A.
УРБАНА ОПРЕМА

A.3 Елементи за третман стабла

A.3.2 Заштитне ограде за стабла

A.3.2.1 Кружна заштитна ограда за стабла H50

Материјал:

Челик, ковано гвожђе или
нодуларни-лив

Заштита:

Топло цинковање, пластификација полиестером

Боја:

Природна боја челика, RAL 7015

Монтажа:

Овај елемент се комбинује са подном решетком за
стабла A.3.1.1

Грб града је изведен у рељефу

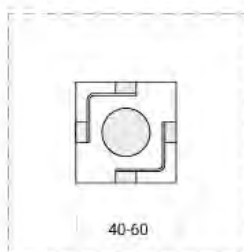
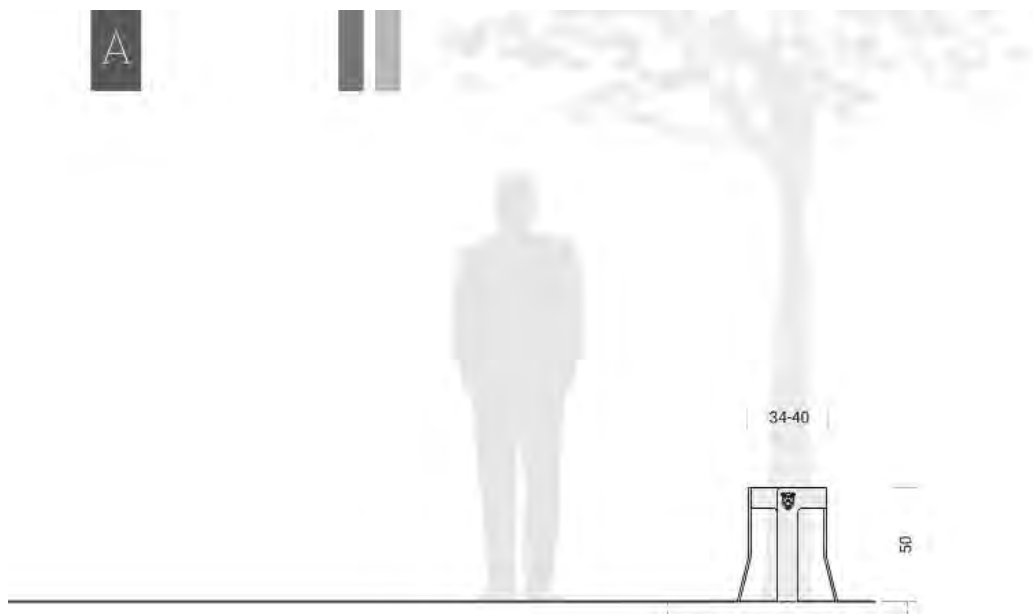

A.3.2.2

A.
УРБАНА ОПРЕМА

A.3 Елементи за третман стабла

A.3.2 Заштитне ограде за стабла

A.3.2.2 Квадратна заштитна ограда за стабла H50

Материјал:

Челик, ковано гвожђе или
нодуларни лив

Заштита:

Топло цинковање, пластификација полиестером

Боја:

Природна боја челика, RAL 7015

Монтажа:

Овај елемент се комбинује са подном решетком за
стабла A.3.1.3

Грб града је изведен у рељефу

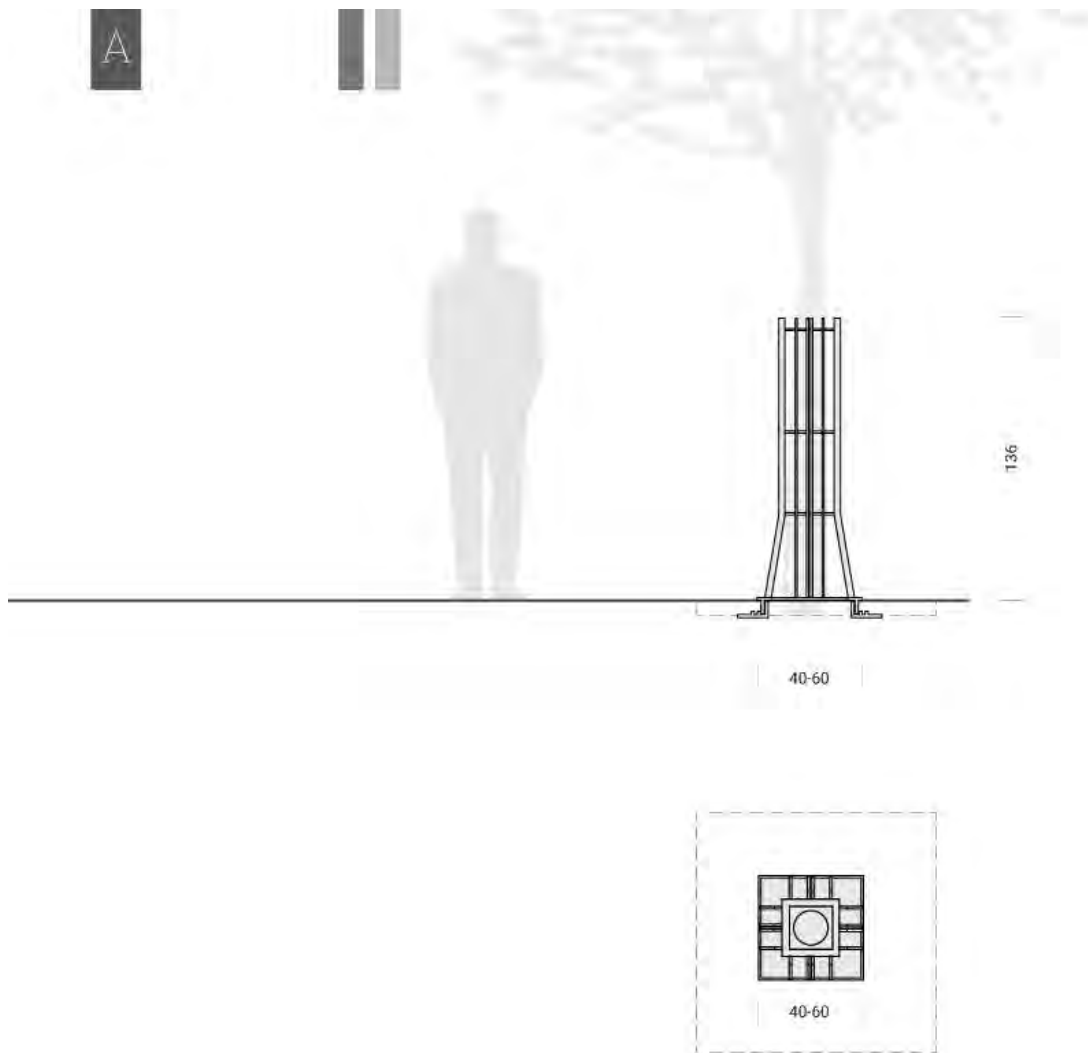

A.3.2.3

A
УРБАНА ОПРЕМА

A.3 Елементи за третман стабла

A.3.2 Заштитне ограде за стабла

A.3.2.3 Заштитна ограда за стабла - Класик

Материјал:

Челик

Заштита:

Топло цинковање, пластификација полиестером

Боја:

Природна боја челика, RAL 2015

Монтажа:

Елемент се поставља на предвиђену позицију и фиксира се сигурносним шрафом за одговарајућу хоризонталну решетку

Напомена:

Овај елемент се комбинује са подном решетком за стабла A.3.1.3

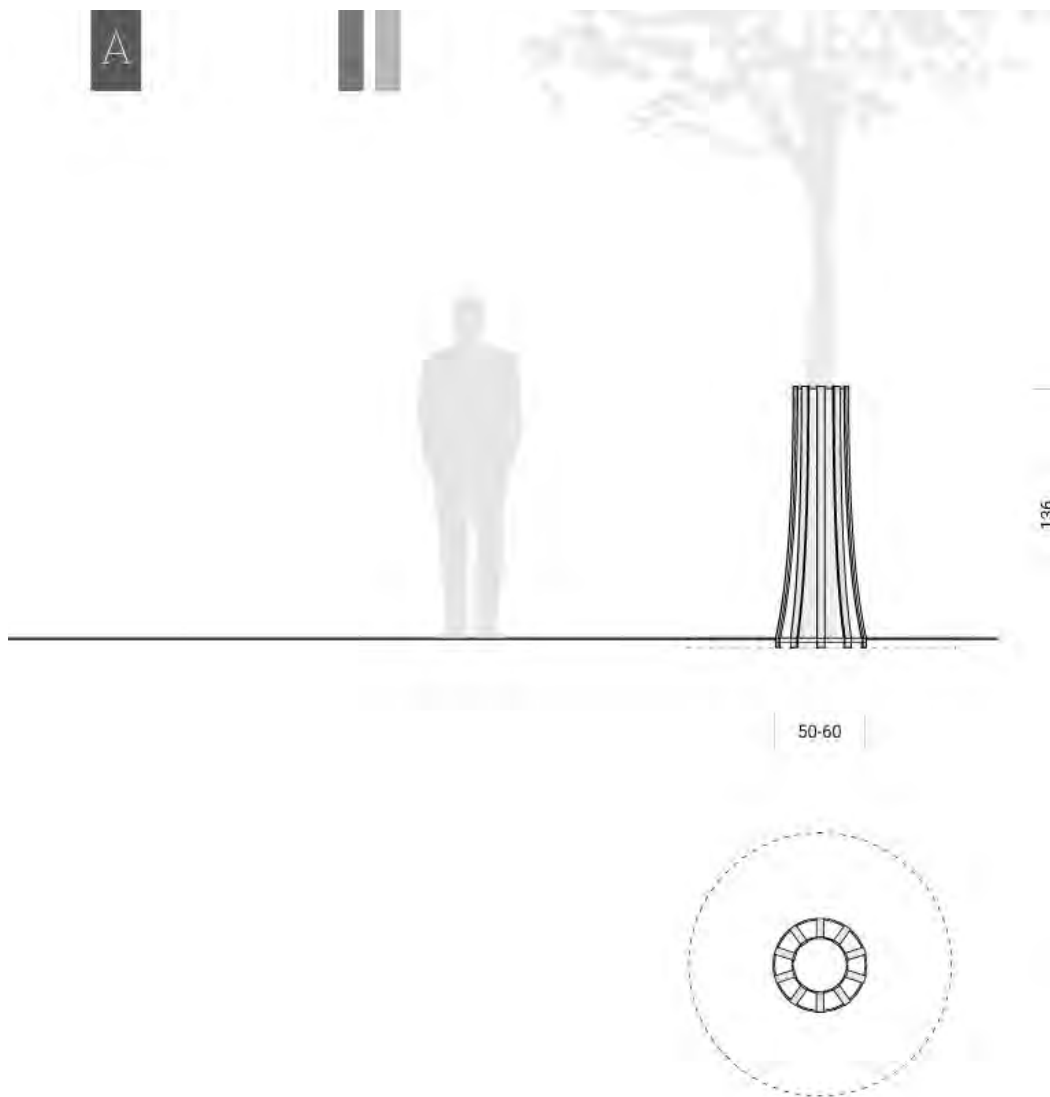

50-60

136

A.3.2.4

A.
УРБАНА ОПРЕМА

A.3 Елементи за третман стабла

A.3.2 Заштитне ограде за стабла

A.3.2.4 Заштитна ограда за стабла - Стандард

Материјал:

Челик

Заштита:

Топло цинковање, пластификација полиестером

Боја:

Природна боја челика, RAL 2015

Монтажа:

Елемент се поставља на предвиђену позицију и фиксира се сигурносним шрафом за одговарајућу хоризонталну решетку

Напомена:

Овај елемент се комбинује са подном решетком за стабла A.3.1.2

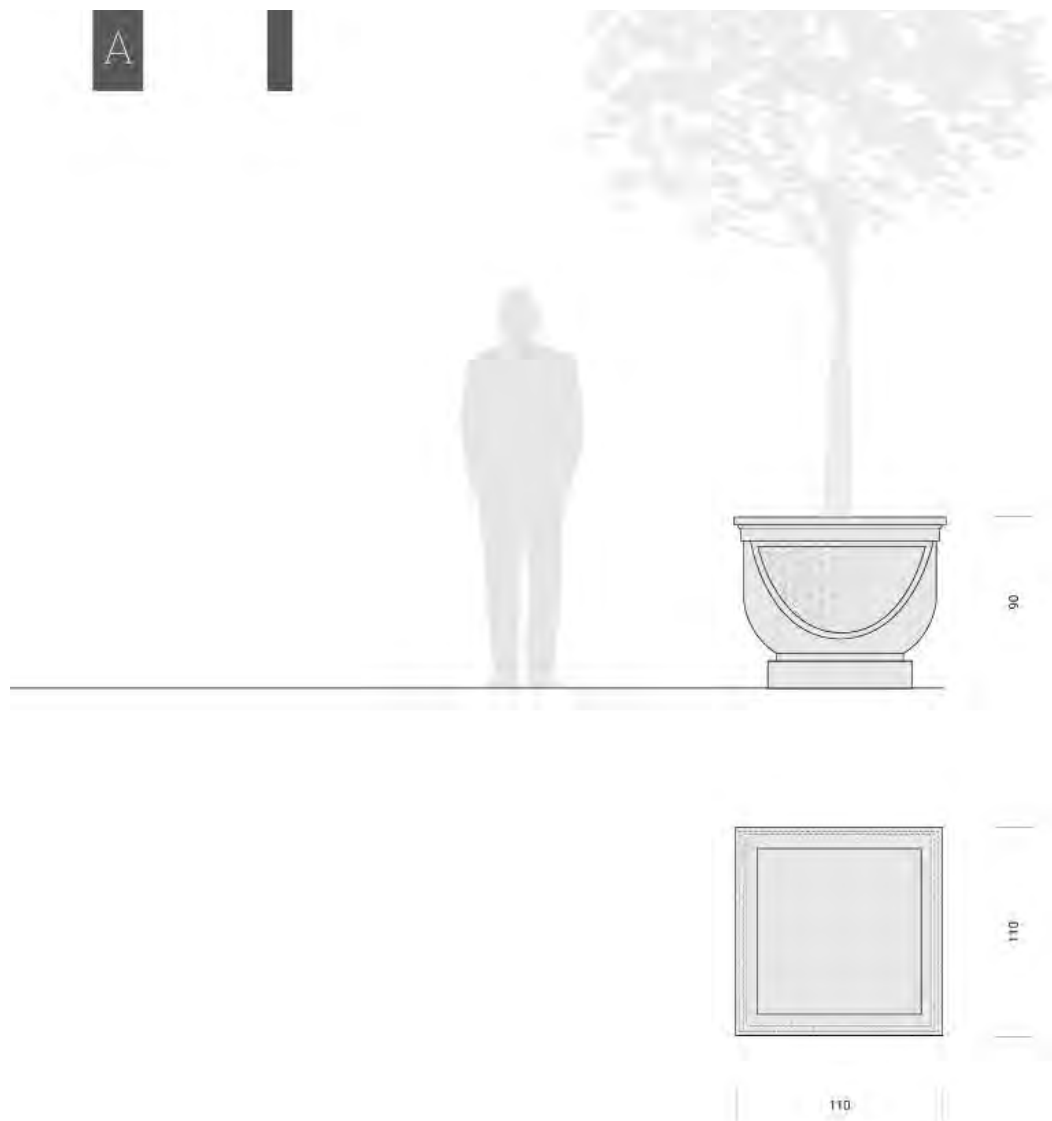

A.3.3.1

A.
УРБАНА ОПРЕМА

A.3 Елементи за третман стабла

A.3.3 Жардинијере

A.3.3.1 Жардинијера - Аутентик

Материјал

Природни камен

Боја

Природни камен - природна боја

Монтажа

Постављање елемента на површну

Напомена

Избор елемената урбане опреме, мобилијара и текстуре врши се у сарадњи и уз сагласност надлежног Завода за заштиту споменика културе.

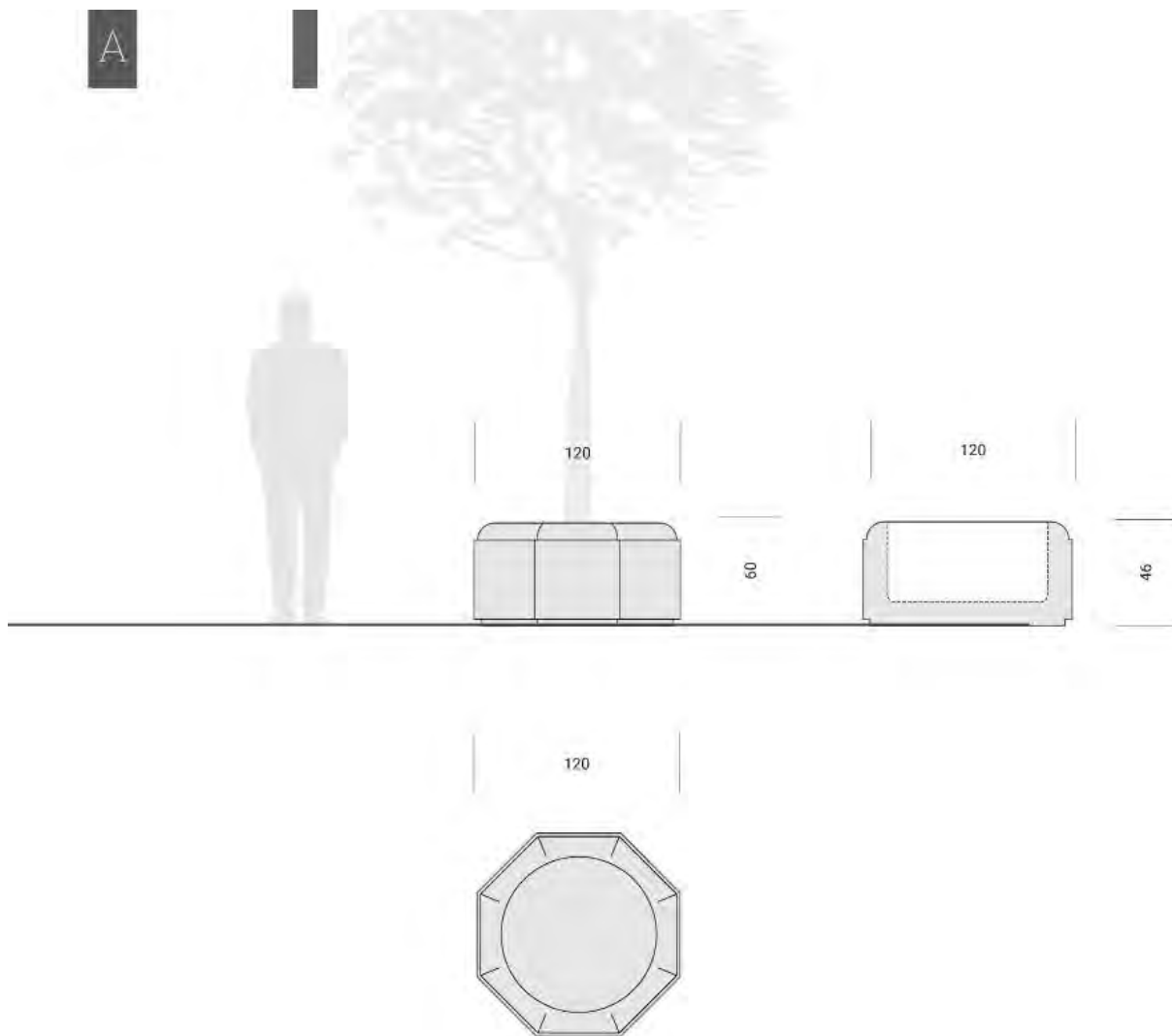

A.3.3.2

A.
УРБАНА ОПРЕМА

A.3 Елементи за третман стабла

A.3.3 Жардинијере

A.3.3.2 Жардинијера - Улица кнеза Михаила

Материјал:

Јабланички гранит, габро*

Боја:

Природни камен (јабланички гранит)- природна боја

Монтажа:

Постављање елемената на површину према пројектном решењу

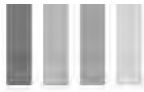

а Жардинијера - Стандард 65/45 б Жардинијера - Стандард 85/45 в Жардинијера - Стандард 85/85

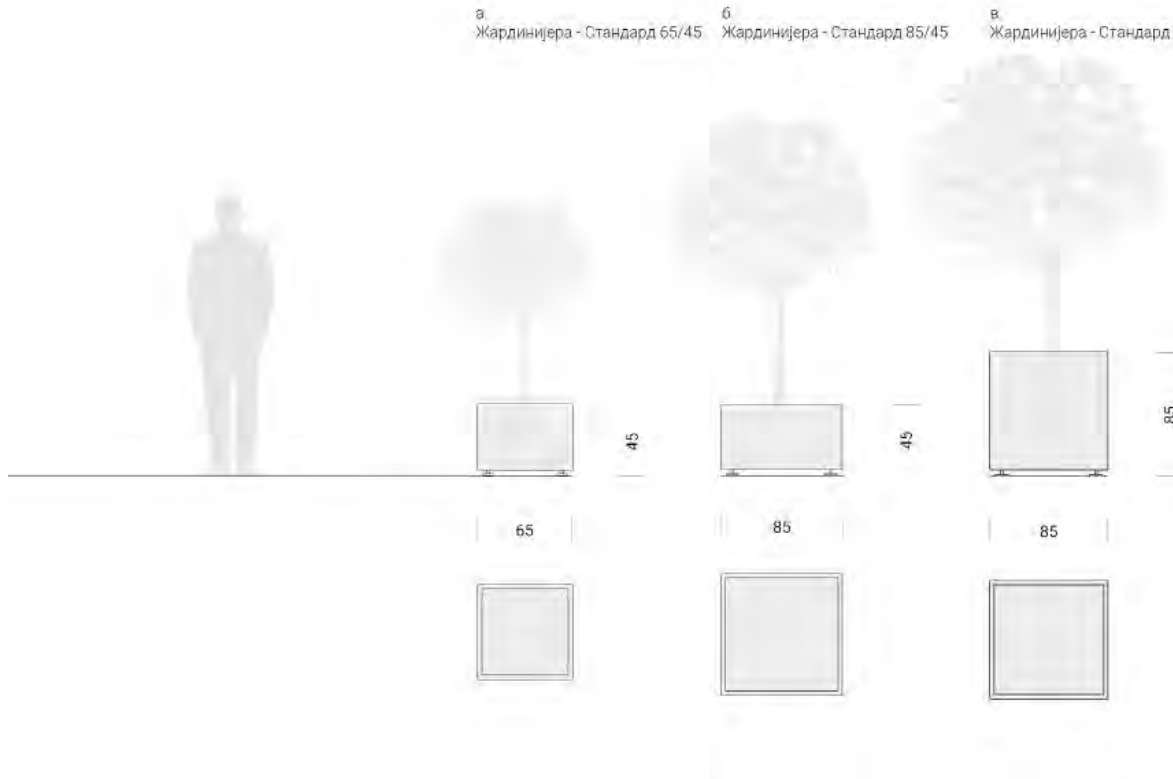

A.3.3.3

A.
УРБАНА ОПРЕМА

A.3 Елементи за третман стабла

A.3.3 Жардинијере

A.3.3.3 Жардинијере - Стандард

A.3.3.3.a Жардинијера - Стандард 65/45

A.3.3.3.б Жардинијера - Стандард 85/45

A.3.3.3.в Жардинијера - Стандард 85/85

Материјал:

Челични лим

Заштита

Челични лим - топло цинковање, термолакирање

Боја:

Челик - RAL 7015, природна боја челика, кортен

Монтажа:

Постављање елемента на површину

Жардинијере имају подесив елемент по висини стопе, како би се регулисала денивелација терена на који се постављају.

Жардињерама обезбедити заливни систем и расветно тело.

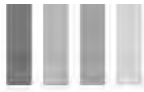

а Жардинијера - Стандард 65/45 б Жардинијера - Стандард 85/45 в Жардинијера - Стандард 85/85

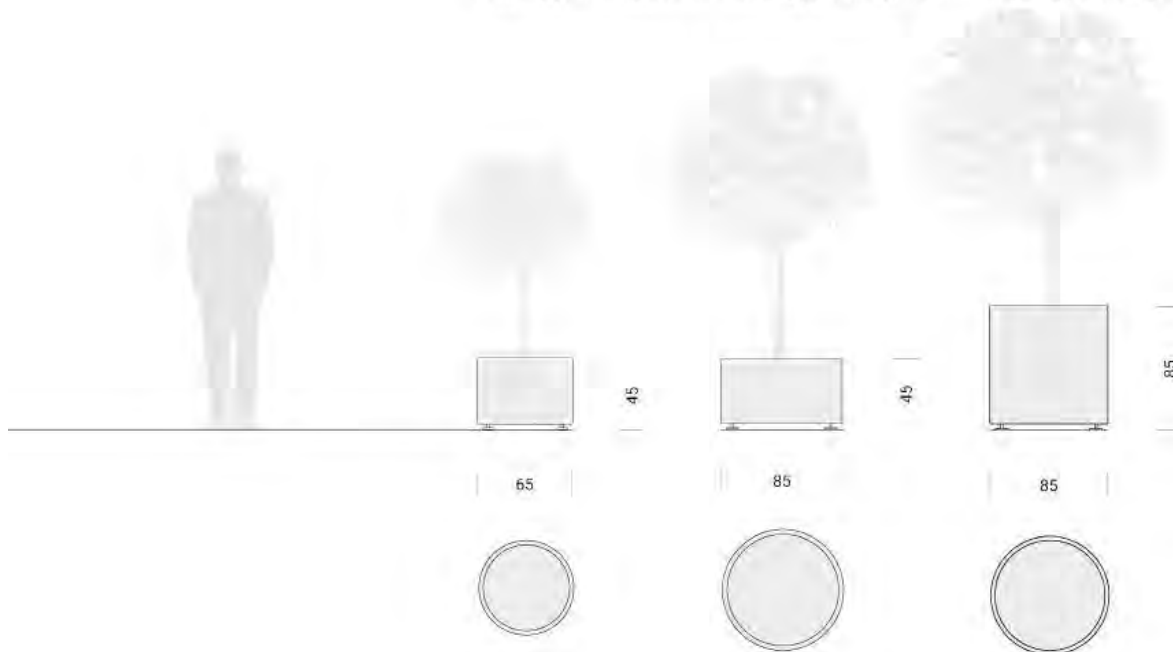

A.3.3.4

А.
УРБАНА ОПРЕМА

А.3 Елементи за третман стабла

А.3.3 Жардинијере

А.3.3.3 Жардинијере - Стандард - кружна

А.3.3.4.а Жардинијера - Стандард - кружна 65/45

А.3.3.4.б Жардинијера - Стандард - кружна 85/45

А.3.3.4.в Жардинијера - Стандард - кружна 85/85

Материјал:

Челични лим

Заштита

Челични лим - топло цинковање, термолакирање

Боја:

Челик - RAL 7015, природна боја челика, кортен

Монтажа:

Постављање елемента на површину

Жардинијере имају подесив елемент по висини стопе, како би се регулисала денивелација терена на који се постављају.

Жардињерама обезбедити заливни систем и расветно тело.

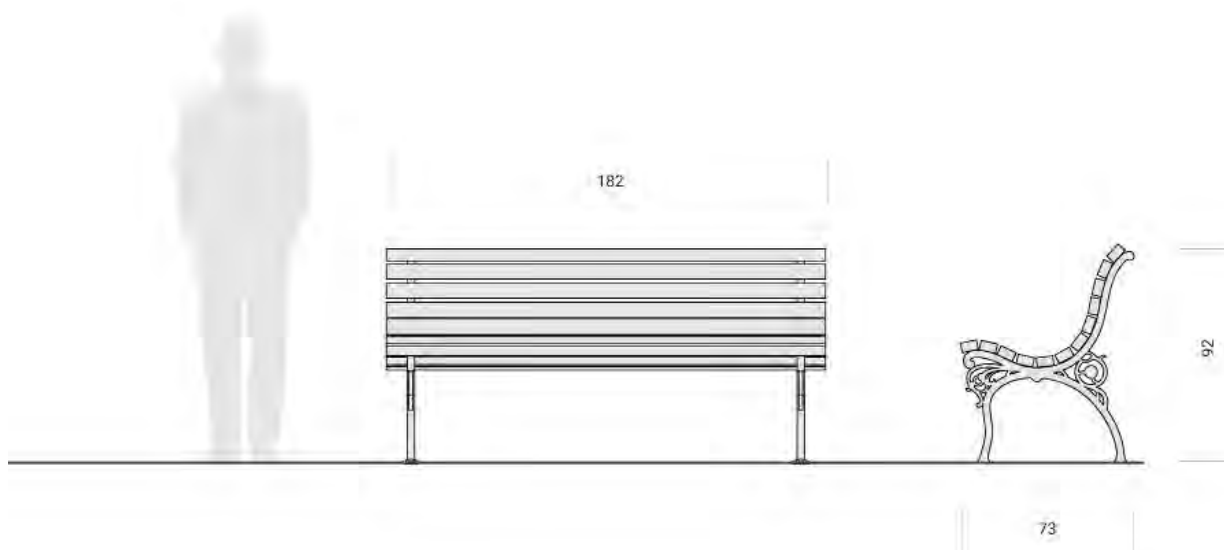

Б.1.1.1

Б.
УРБАНИ МОБИЛИЈАР

Б.1 Елементи за седење и ослањање

Б.1.1 Клупе

Б.1.1.1 Београдска клупа - Аутентик

Материјал:

Седиште и часлон - дрво

Ослонци - темпер лив или силумин (легура
алуминијума)

Заштита:

Дрво - заштитни лак

Боја:

Ослонци - RAL 7015

Дрво - природна боја

Монтажа:

Постављање елемента на површину

Опционо - полагање клупе у бетонски темељ,
учвршћивање анкеровањем

Уколико се Завод за заштиту споменика културе сложи,
овај елемент се може применити и у другим просторима
(нпр. Студентски парк, Пионирски парк, итд.)

Напомена:

Избор елемената урбане опреме, мобилијара
и текстуре врши се у сарадњи и уз сагласност
надлежног Завода за заштиту споменика културе.

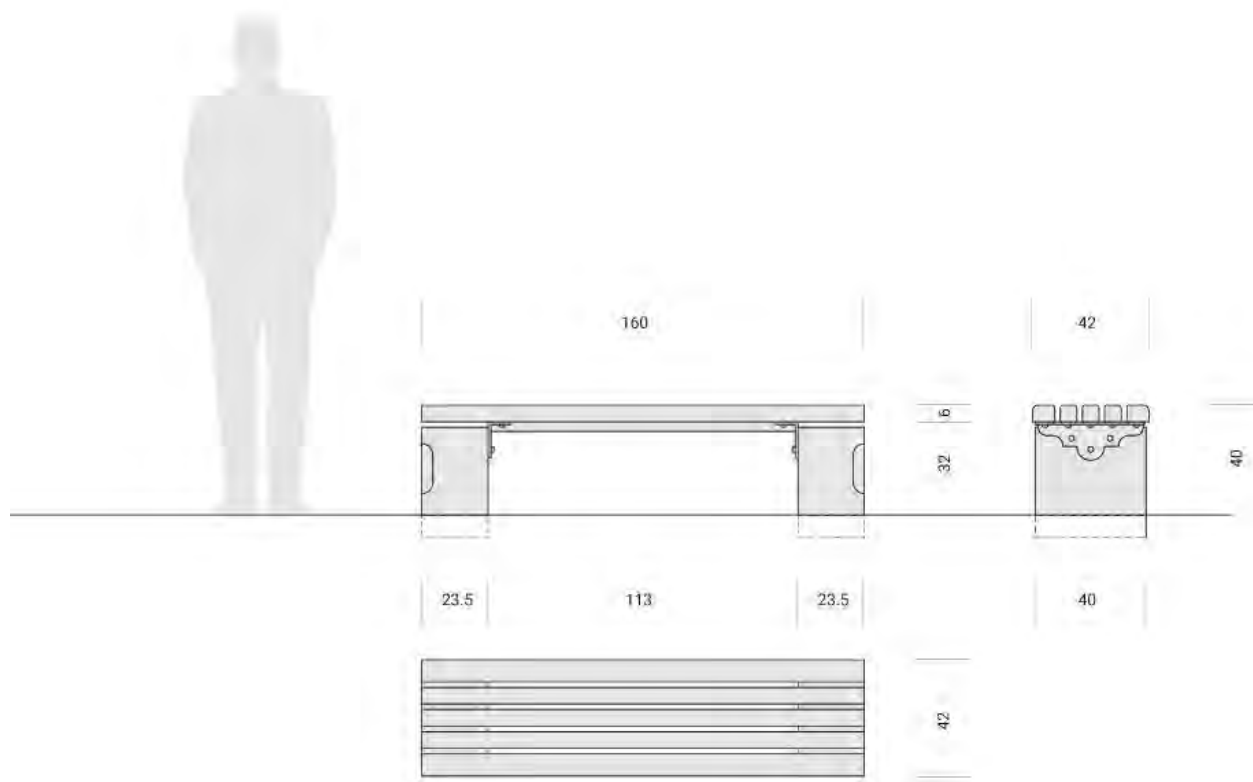

B.1.1.2

Б.
УРБАНИ МОБИЛИЈАР

Б.1 Елементи за седење и ослањање

Б.1.1 Клупе

Б.1.1.2 Слободностојећа клупа - Улица кнеза Михаила

Материјал:

Храстово дрво, бронза, јабланички гранит „габро“

Заштита:

Дрво - заштитни лак

Бронза - цизелирање и патинирање

Боја:

Бронза - природна боја

Храстово дрво - природна боја

Монтажа:

Постављање елемента на површину

Опционо: полагање клупе у бетонски темељ,

учвршћивање анкеровањем

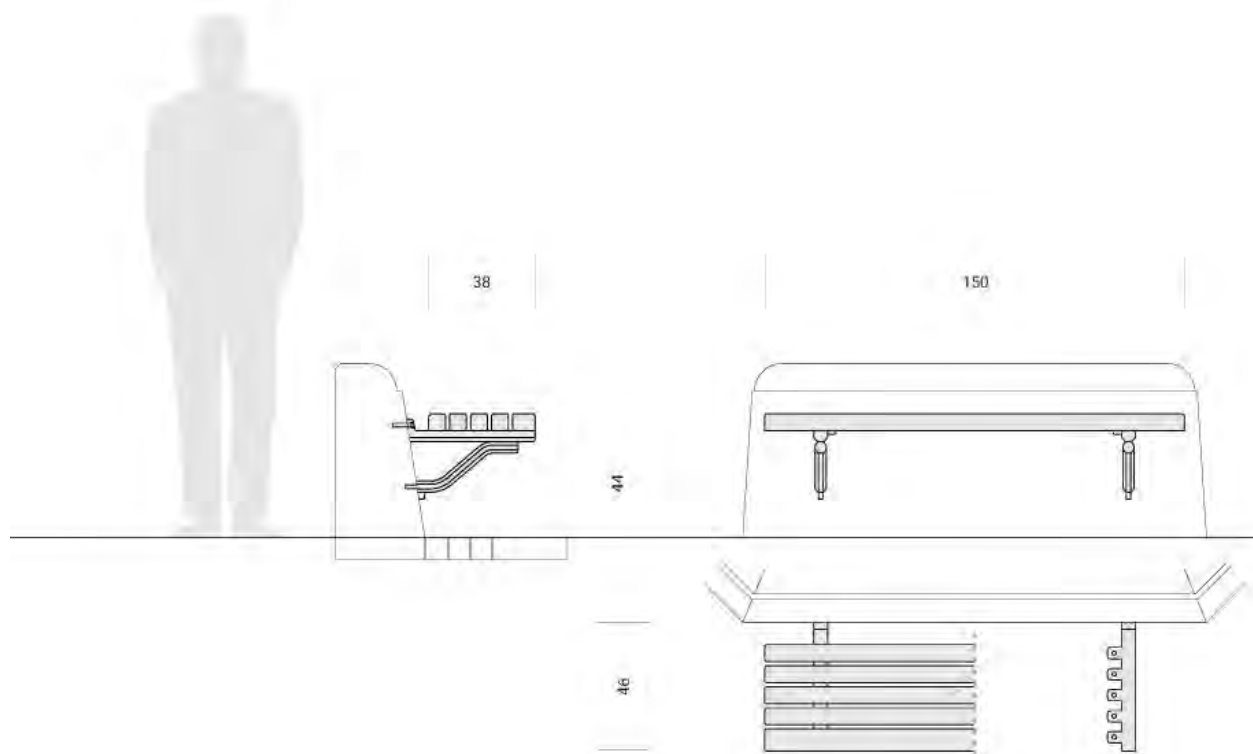

Б.1.1.3

Б.
УРБАНИ МОБИЛИЈАР

Б.1 Елементи за седење и ослањање

Б.1.1 Клупе

Б.1.1.3 Конзолна клупа - Улица кнеза Михаила.

Материјал:

Седиште - храстово дрво

Конзолни носач - бронза

Заштита:

Дрво - заштитни лак

Бронза - цинелирање и патинирање

Боја:

Бронза - природна боја

Храстово дрво - природна боја

Монтажа:

Анкеровање у жардинијеру

Напомена:

Препоручује се одливање конзолног носача, према постојећем узорку

Б.1.1.4

Б.
УРБАНИ МОБИЛИЈАР

Б.1 Елементи за седење и ослањање

Б.1.1 Клупе

Б.1.1.4 Камена коцка за седење - Улица кнеза Михаила

Материјал:

Јабланички гранит „габро“

Боја:

Јабланички гранит „габро“ - природна боја

Монтажа:

Постављање коцке на површину



44



48

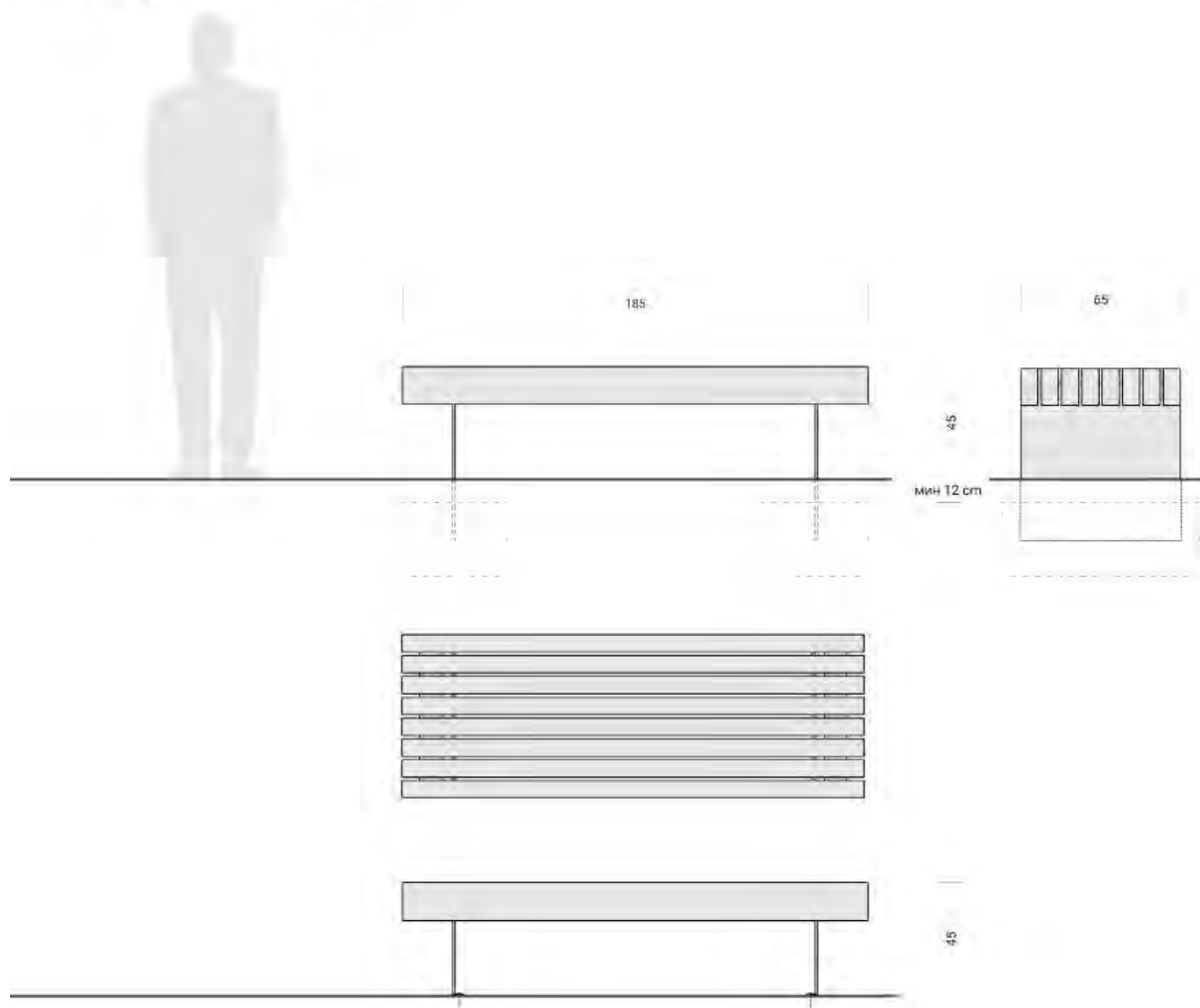

Б.1.1.5

Б.
УРБАНИ МОБИЛИЈАР

Б.1 Елементи за седење и ослањање

Б.1.1 Клупе

Б.1.1.5 Мала клупа без наслона - Стандард

Материјал:

Метални делови - челични лим, опционо CORTEN

Седиште - дрво

Заштита:

Челични лим - топло цинковање, опционо термолакирање

Дрво - заштитни лак

CORTEN - нема заштиту

Боја:

Дрво - природна боја

Природна боја челика

RAL 7015

CORTEN - природна боја

Монтажа:

Полагање клупе у бетонски темељ, учвршћивање анкеровањем

Опционо - уколико се клупа поставља на постојећу асфалтну или бетонску површину која приликом уградње клупе није предмет израде, могуће је уз сагласност градског урбанисте клупу причврстити шрафљењем према детаљу који је приказан. Седална површина је од дрвених греда, попречног пресека 7 x 15 cm

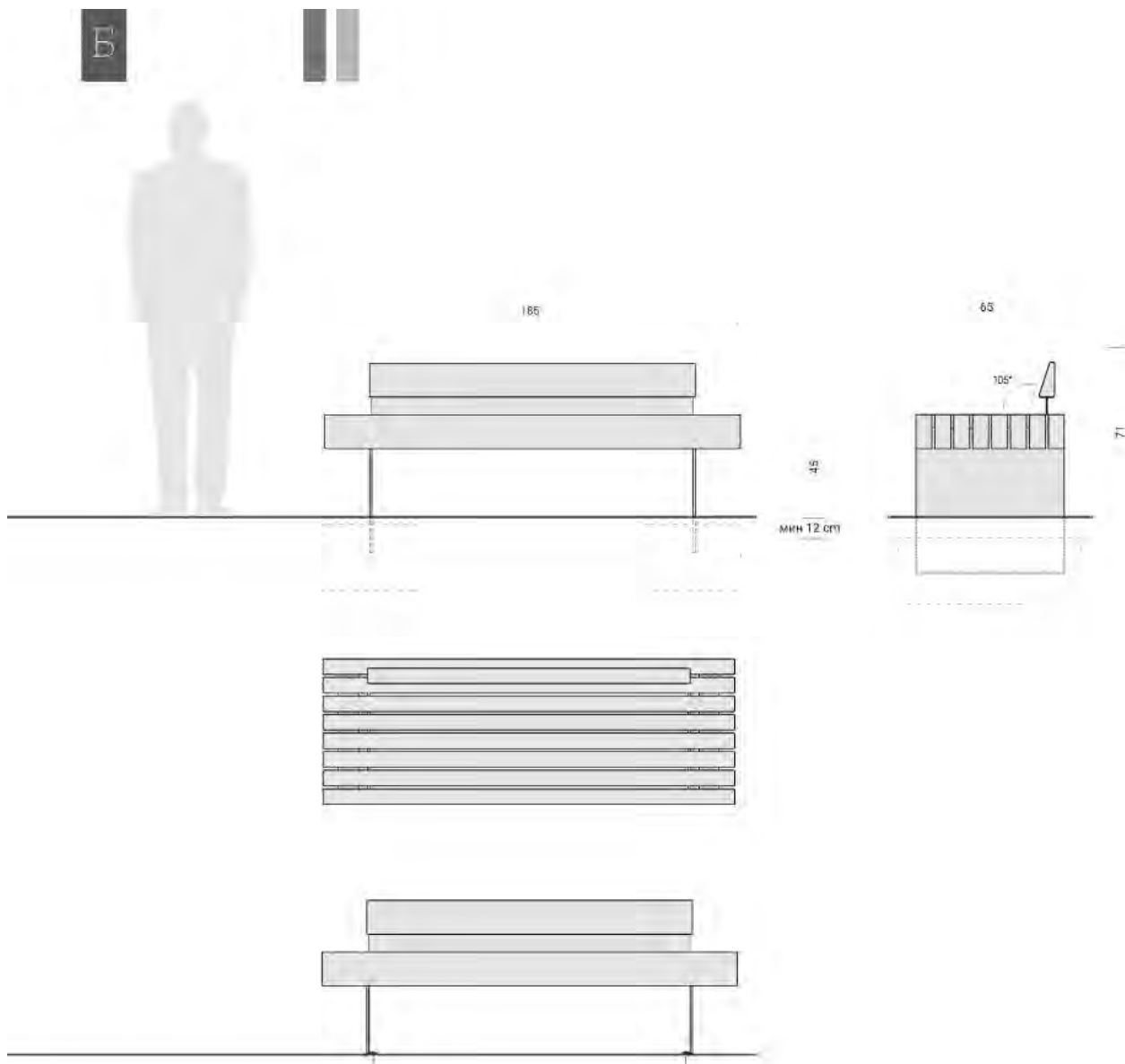

Б.1.1.6

Б.
УРБАНИ МОБИЛИЈАР

Б.1 Елементи за седење и ослањање

Б.1.1 Клупе

Б.1.1.6 Мала клупа са наслоном - Стандард

Материјал:

Метални делови - челични лим, опционо CORTEN

Седиште - дрво

Заштита:

Челични лим - топло цинковање, опционо термолацирање

Дрво - заштитни лак

CORTEN - нема заштиту

Боја:

Дрво - природна боја

Природна боја челика

RAL 7015

CORTEN - природна боја

Монтажа:

Полагање клупе у бетонски темељ, учвршћивање анкеровањем

Опционо - уколико се клупа поставља на постојећу асфалтну или бетонску површину која приликом уградње клупе није предмет израде, могуће је уз сагласност градског урбанисте клупу причврстити шрафљењем према детаљу који је приказан. Седална површина је од дрвених греда, попречног пресека 7 x 15 cm

Нагиб наслона клупе износи 105°

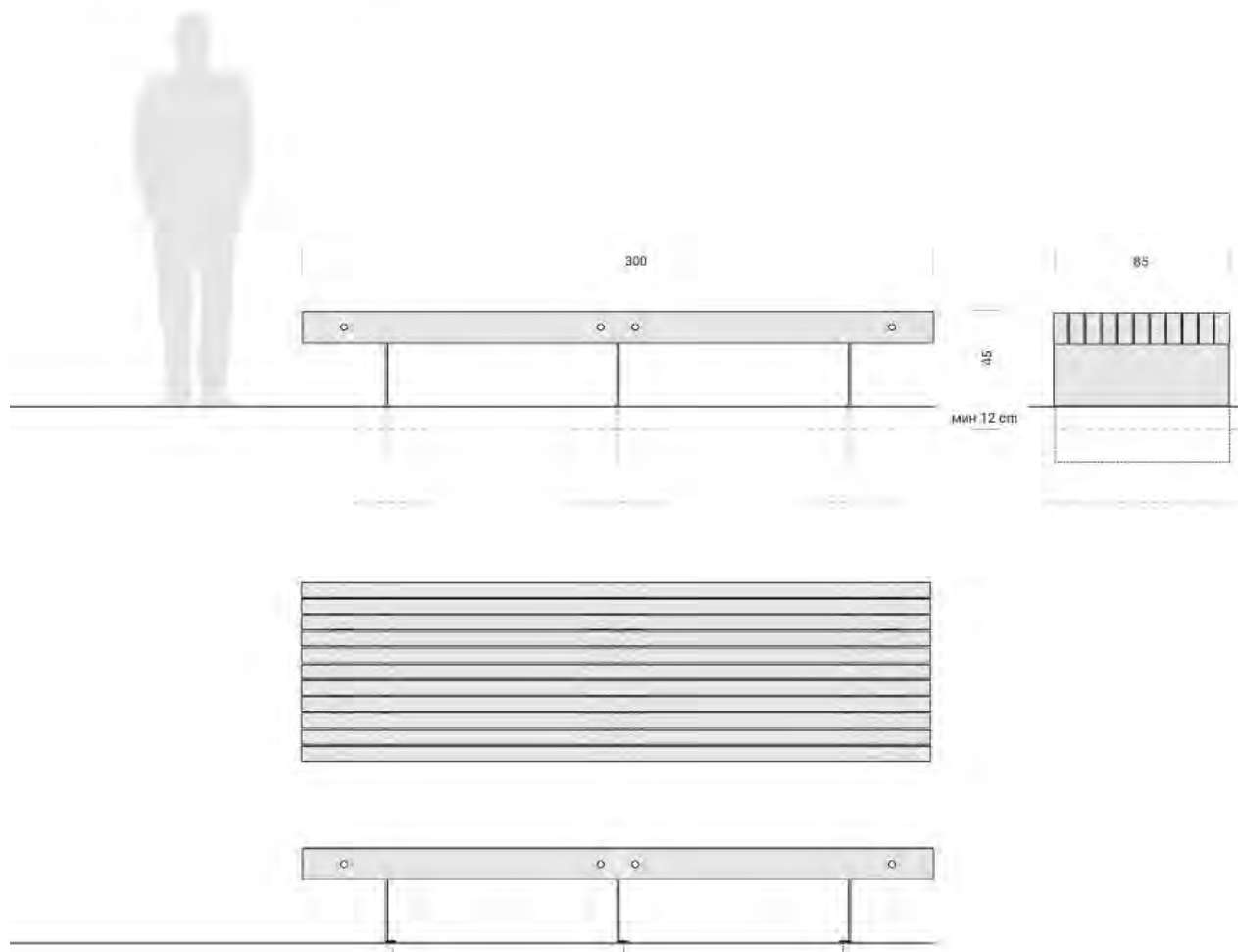

Б.1.1.7

Б.
УРБАНИ МОБИЛИЈАР

Б.1 Елементи за седење и ослањање

Б.1.1 Клупе

Б.1.1.7 Велика клупа без наслона - Стандард

Материјал:

Метални делови - челични лим, опционо CORTEN

Седиште - дрво

Заштита

Челични лим - топло цинковање, опционо

термолакирање

Дрво - заштитни лак

CORTEN - нема заштиту

Боја

Дрво - природна боја

Природна боја челика

RAL 7015

CORTEN - природна боја

Монтажа

Полагање клупе у бетонски темељ, учвршћивање анкеровањем

Опционо - уколико се клупа поставља на постојећу асфалтну или бетонску површину која приликом уградње клупе није предмет израде, могуће је уз сагласност градског урбанисте клупу причврстити шрафљењем према детаљу који је приказан. Седална површина је од дрвених греда, попречног пресека 7 x 15 cm

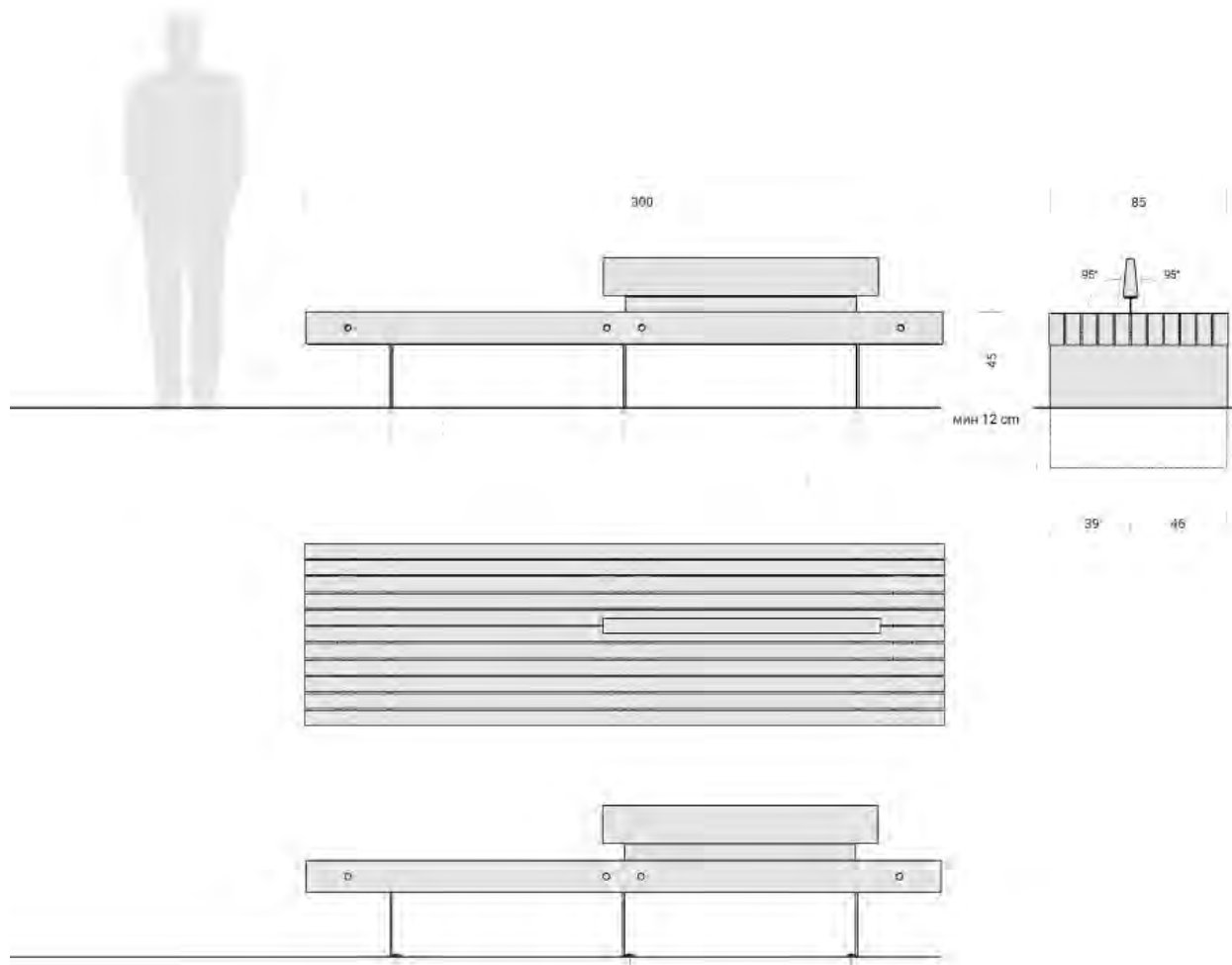

Б.1.1.8

Б.
УРБАНИ МОБИЛИЈАР

Б.1 Елементи за седење и ослањање

Б.1.1 Клупе

Б.1.1.8 Велика клупа са кратким наслоном - Стандард

Материјал

Метални делови - челични лим, опционо CORTEN

Седиште - дрво

Заштита

Челични лим - топло цинковање, опционо термолакирање

Дрво - заштитни лак

CORTEN - нема заштиту

Боја

Дрво - природна боја

Природна боја челика

RAL 7015

CORTEN - природна боја

Монтажа

Полагање клупе у бетонски темељ, учвршћивање анкеровањем

Опционо - уколико се клупа поставља на постојећу асфалтну или бетонску површину која приликом уградње клупе није предмет израде, могуће је уз сагласност градског урбанисте клупу причврстити шрафљењем према детаљу који је приказан

Седална површина је од дрвених греда, попречног пресека 7 x 15 cm

Нагиб наслона клупе износи 105°

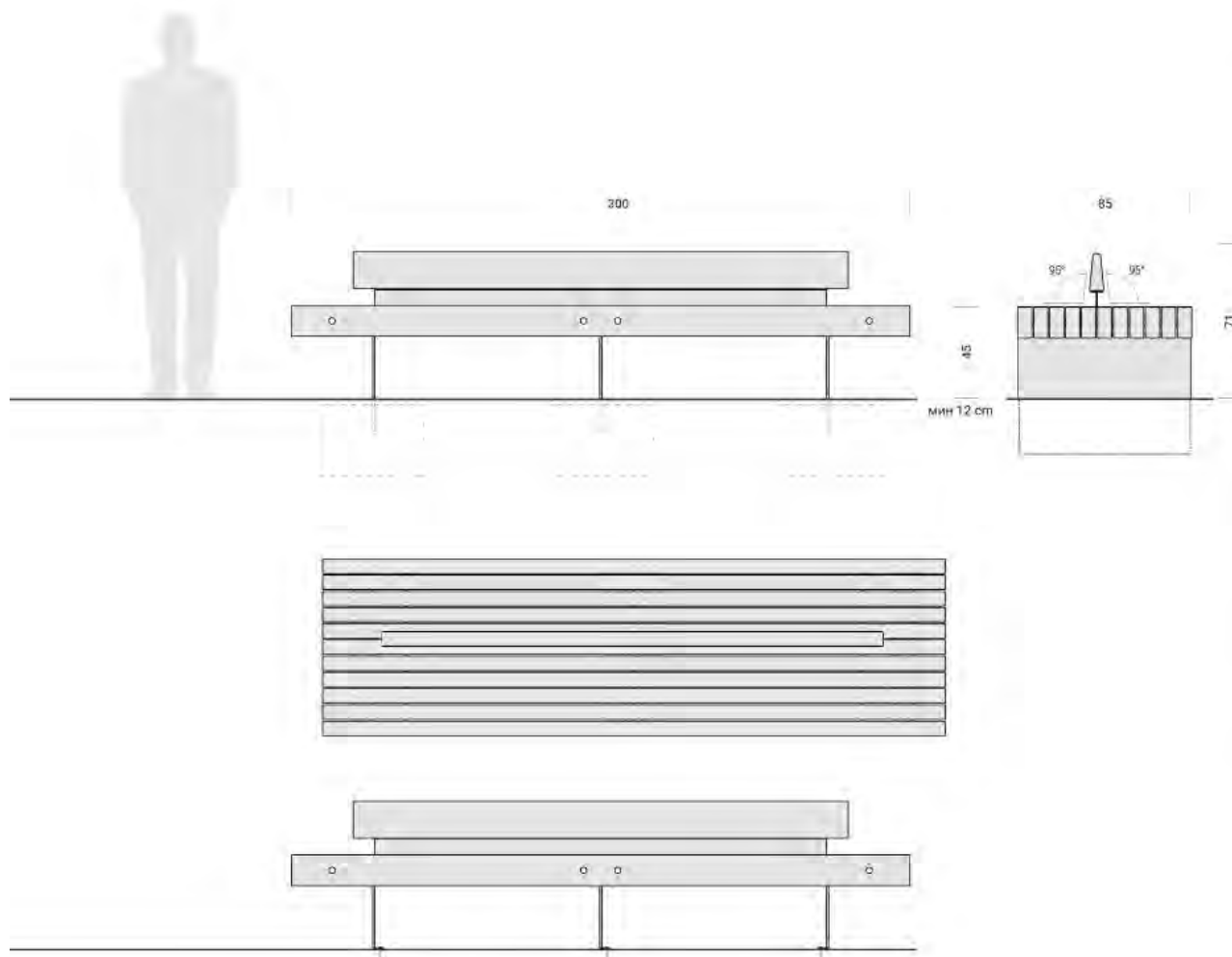

Б.1.1.9

Б.
УРБАНИ МОБИЛИЈАР

Б.1 Елементи за седење и ослањање

Б.1.1 Клупе

Б.1.1.9 Велика клупа са наслоном - Стандард

Материјал

Метални делови - челични лим, опционо CORTEN

Седиште - дрво

Заштита

Челични лим - топло цинковање, опционо термолакирање

Дрво - заштитни лак

CORTEN - нема заштиту

Боја

Дрво - природна боја

Природна боја челика

RAL 7015

CORTEN - природна боја

Монтажа

Полагање клупе у бетонски темељ, учвршћивање анкеровањем

Опционо - уколико се клупа поставља на постојећу асфалтну или бетонску површину која приликом уградње клупе није предмет израде, могуће је уз сагласност градског урбанисте клупу причврстити шрафљењем према детаљу који је приказан

Седална површина је од дрвених греда, попречног пресека 7 x 15 cm

Нагиб наслона клупе износи 105°

Постављање на нагибу

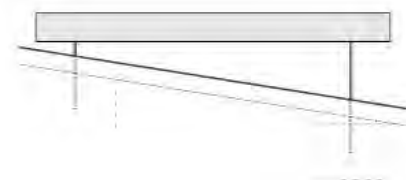
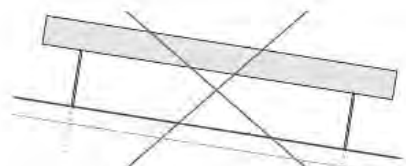

Б.1.1.6 Б.1.1.6 Б.1.1.5



Б.1.1.6 x2 Б.1.1.6 x2 Б.1.1.5 x2



Б.1.1.5x3 Б.1.1.5x3 Б.1.1.5x3



Б.1.1.7 Б.1.1.7 Б.1.1.7



Б.1.1.8 Б.1.1.9 Б.1.1.7



Б.1.1.7x3 Б.1.1.7x3 Б.1.1.7x3



ПРИМЕНА И МОГУЋНОСТ КОМБИНОВАЊА СТАНДАРД КЛУПА

Б.
УРБАНИ МОБИЛИЈАР

Приказ могућности комбиновања различитих клупа
из колекције Стандард

Клупе у низу са наслоним и без наслона
Два реда клупа са наслоним и без наслона
Формирање подијума са клупама без наслона

Постављање на нагибу: Клупа је увек водоравна, а
челичним носачима се нивелише, као на графичком
прилогу

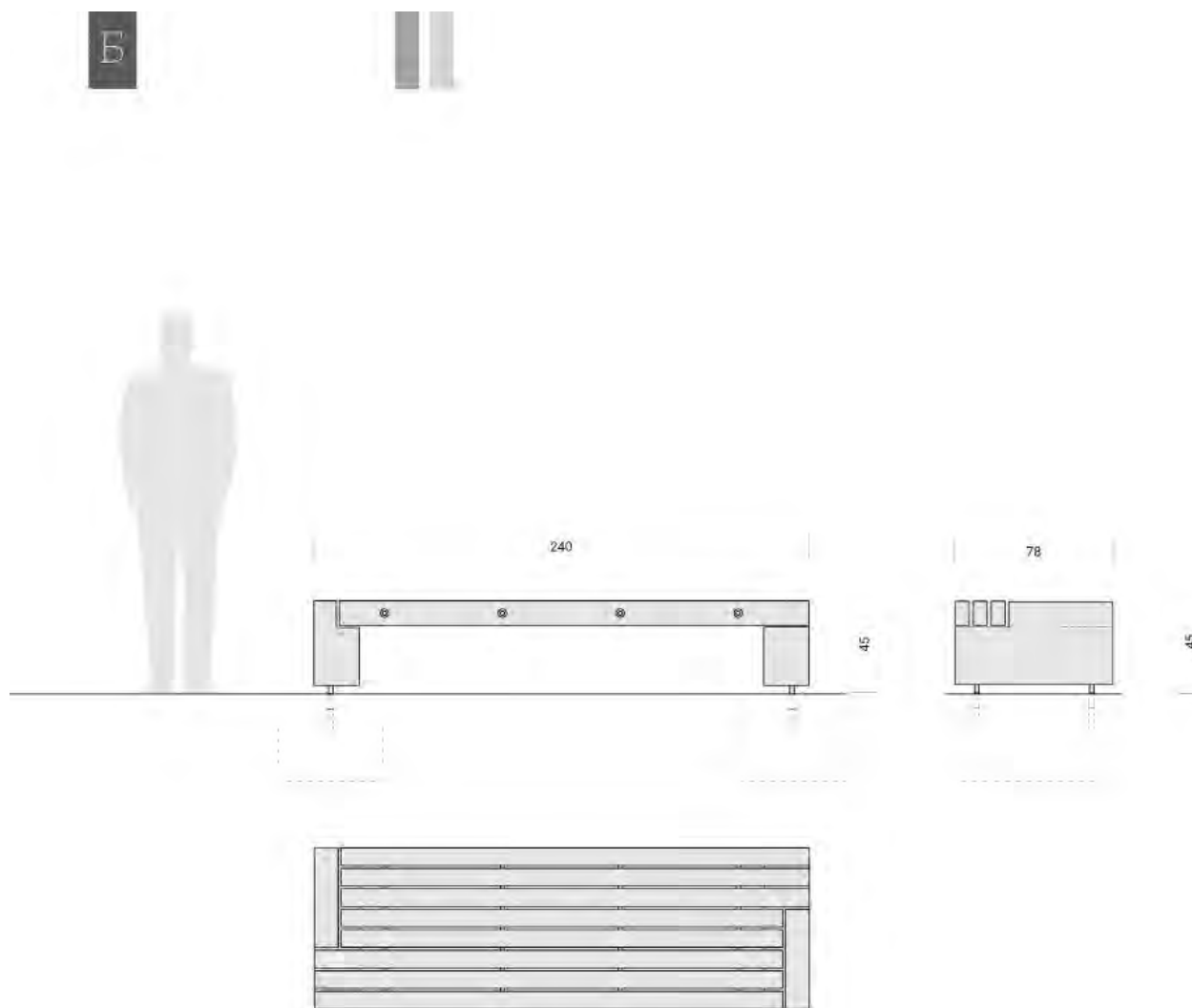

Б.1.1.10

Б.
УРБАНИ МОБИЛИЈАР

Б.1 Елементи за седење и ослањање

Б.1.1 Клупе

Б.1.1.10 а. Бетонска клупа - Simple

Материјал

Дрво, високо издржљиви ливени бетон, брушен/
полиран

Заштита

Дрво - заштитни слој (лак)
Бетон - заштитни слој

Боја

Дрво - природна боја
Високо издржљиви ливени бетон,
Брушен/полиран - природна боја

Монтажа

Полагање клупе у бетонски темељ,
учвршћивање анкеровањем

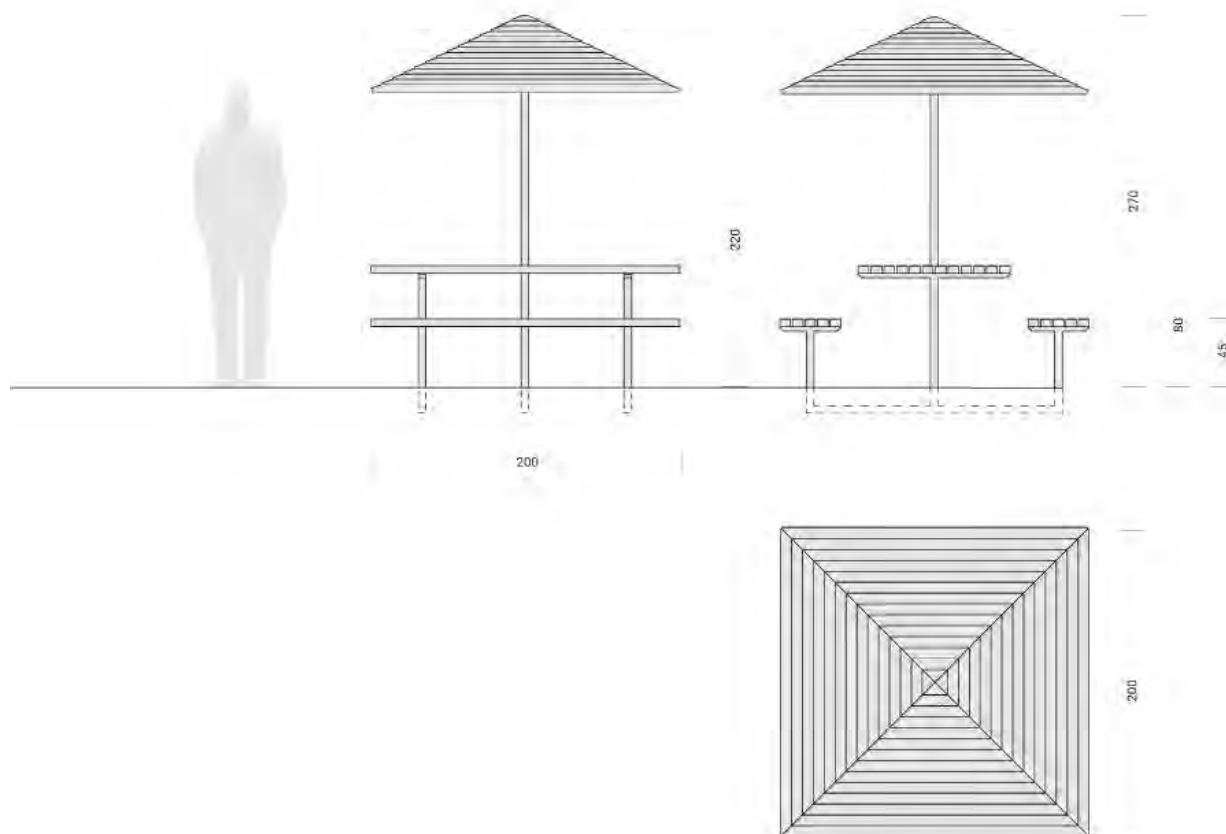

Б.1.2.1

Б.
УРБАНИ МОБИЛИЈАР

Б.1 Елементи за седење и ослањање

Б.1.2 Гарнитуре за пикник

Б.1.2.1 Дрвена гарнитура за пикник

Материјал:

Дрво, челик

Заштита:

Дрво - заштитни слој (лак)

Челик - топло цинковање

Боја:

RAL 7015

Дрво - природна боја

Монтажа:

Полагање у бетонски темељ,

учвршћивање анкеровањем

Напомена:

Гарнитура за пикник се примењује на просторима предвиђеним за спорт и рекреацију. Ада, Коштуњак, Газдинска јединица "Топчидерске парк шуме" итд.

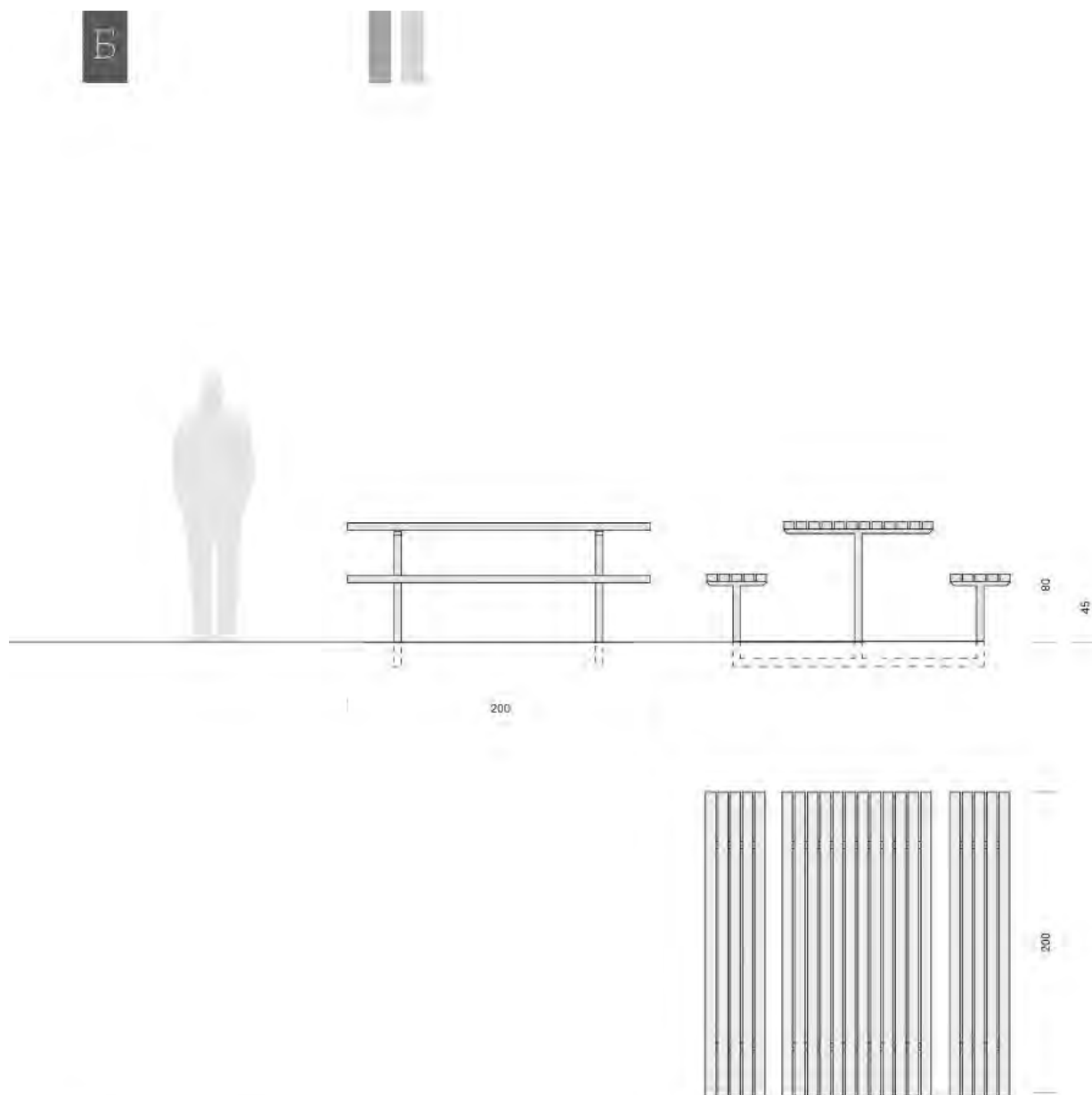

Б.1.2.2

Б.
УРБАНИ МОБИЛИЈАР

Б.1 Елементи за седење и ослањање

Б.1.2 Гарнитуре за пикник

Б.1.2.2 Дрвена гарнитура за пикник без сунцобрана

Материјал:

Дрво, челик

Заштита

Дрво - заштитни слој (лак)

Челик - топло цинковање

Боја

RAL 7015

Дрво - природна боја

Монтажа

Полагање у бетонски темељ,

учвршћивање анкеровањем

Напомена

Гарнитура за пикник се примењује на просторима предвиђеним за спорт и рекреацију. Ада, Коштуњак, Газдинска јединица "Топчидерске парк шуме" итд.

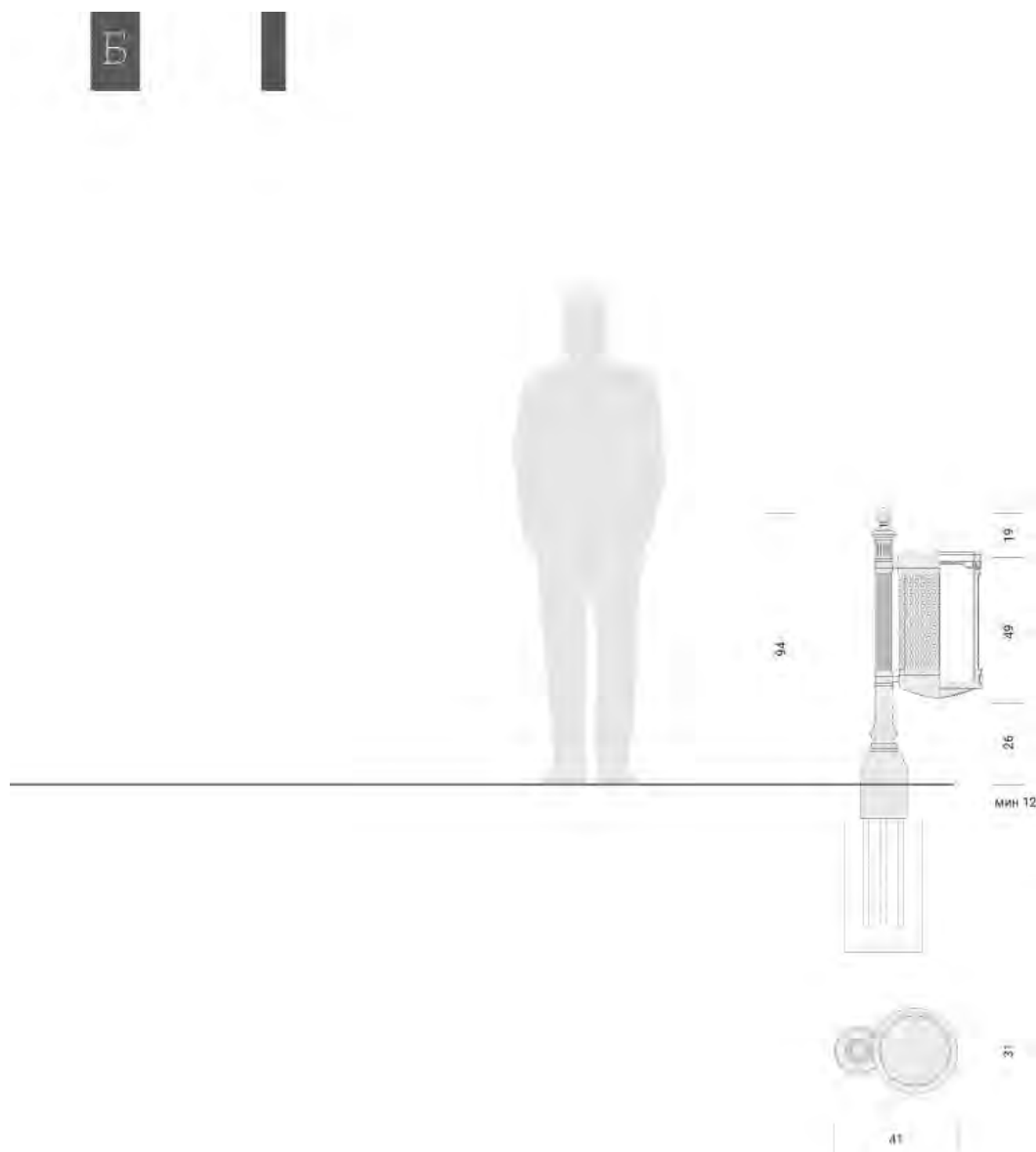

Б.2.1.1

Б.
УРБАНИ МОБИЛИЈАР

Б.2 Елементи за одлагање
Б.2.1 Ђубријере
Б.2.1.1 Ђубријера - Аутентик

Материјал:
Темпер лив и челични лим

Заштита:
Пластификација полиестером

Боја:
RAL 7015

Монтажа:
Полагање стуба у бетонски темељ,
учвршћивање анкеровањем

Постављање стуба ђубријере вертикално
(не управно на подлогу)

Напомена:
Избор елемената урбане опреме, мобилијара
и текстуре врши се у сарадњи и уз сагласност
надлежног Завода за заштиту споменика културе.

Б.2.1.2

Б.
УРБАНИ МОБИЛИЈАР

Б.2 Елементи за одлагање

Б.2.1 Ђубријере

Б.2.1.2 Ђубријера - Улица кнеза Михаила

Материјал:

Ливена бронза, челични лим, природни камен
(јабланички гранит)

Заштита:

Челик - топло цинковање

Боја:

Бронза - природна боја

Камен - јабланички гранит - природна боја

Мон тажа:

Постављање ђубријере на површину

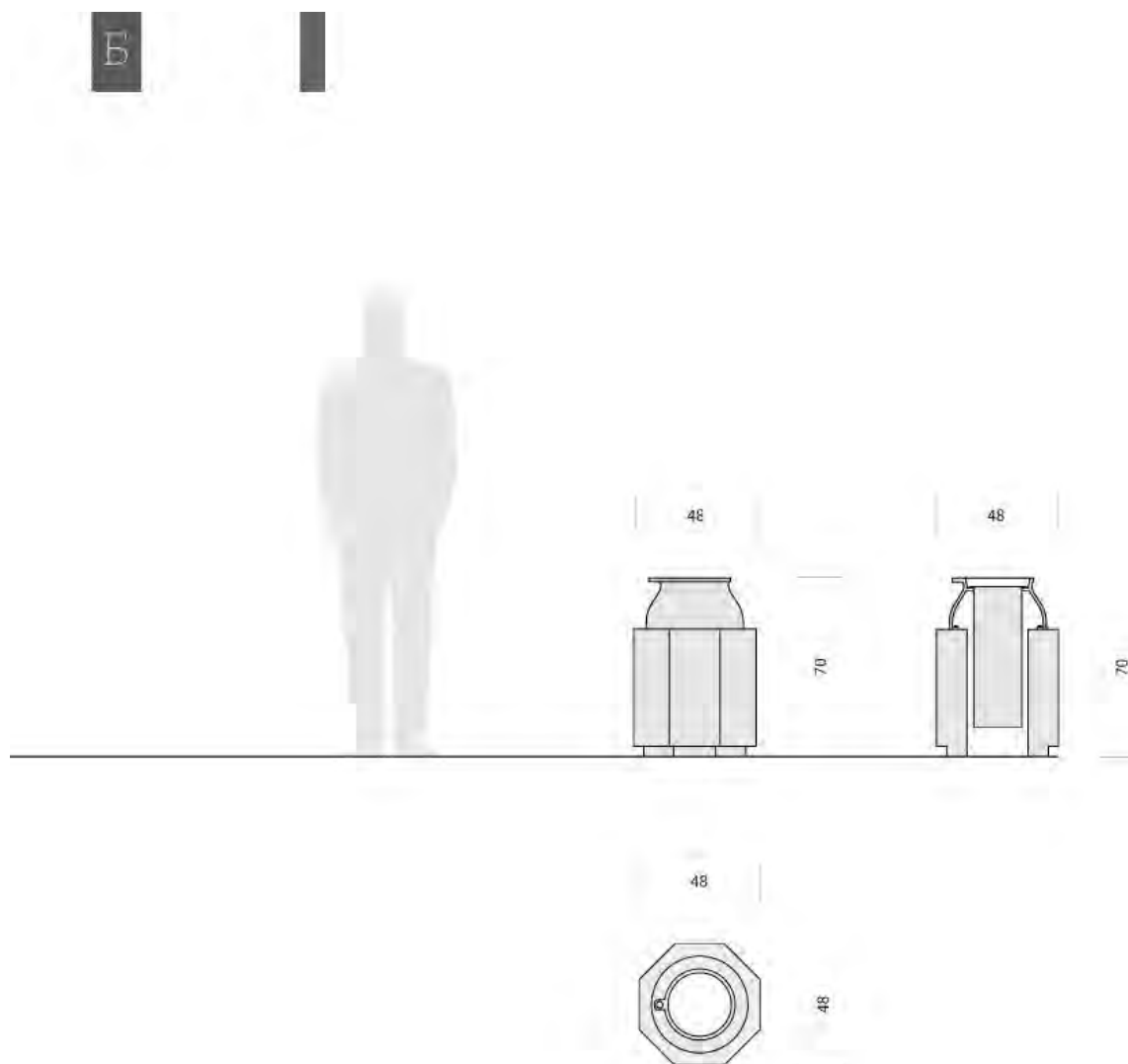

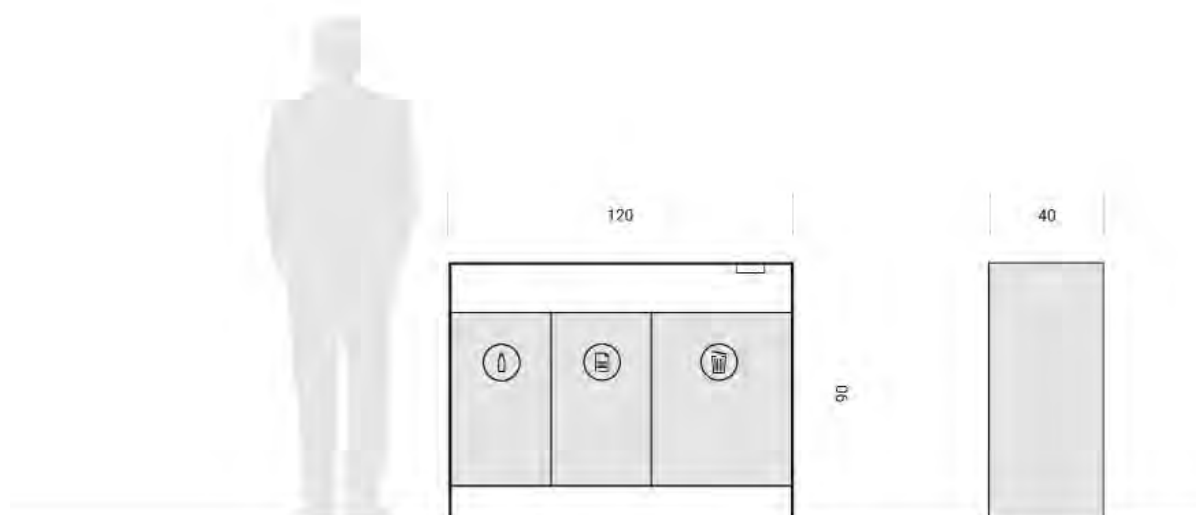

Б.2.1.3

Б.
УРБАНИ МОБИЛИЈАР

Б.2.2 Елементи за одлагање

Б.2.1 Ђубријере

Б.2.1.3.Рециклажни сет ђубријера - Стандард

Материјал

Нерђајући челик

Заштита

Топла цинковање, термолацирање или топла
пластификација

Боја

RAL 7015

Монтажа

Постављање ђубријере анкерисањем на површину

Б.2.1.4

Б.
УРБАНИ МОБИЛИЈАР

Б.2 Елементи за одлагање

Б.2.1 Ђубријере

Б.2.1.4 Мала рециклажна ђубријера - Стандард

Материјал

Челични лим, $d=1\text{cm}$

Заштита

Топло цинковање, термолакирање

Боја

RAL 7015

Монтажа

Полагање ђубријере у бетонски темељ, учвршћивање анкеровањем

Напомена

Постављање стуба вертикално (не управно на подлогу)

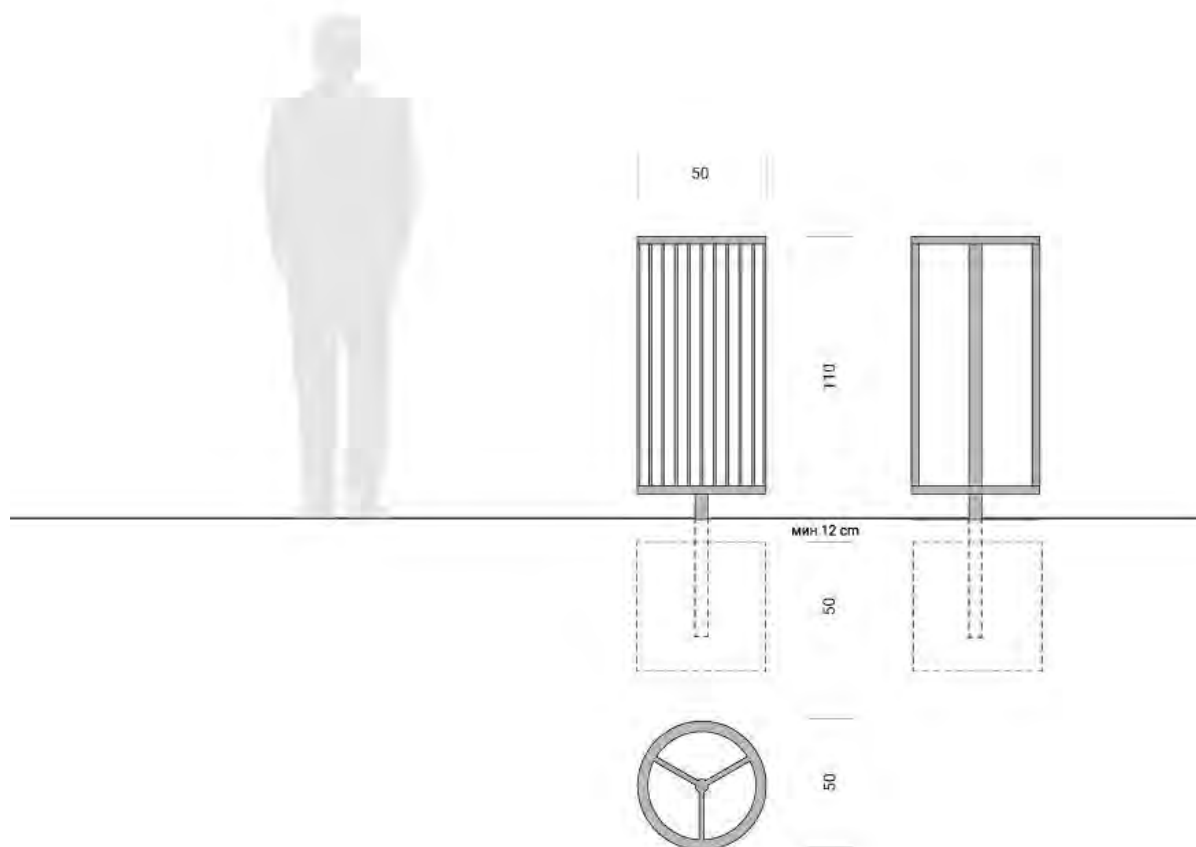



Б.2.1.7

Б
УРБАНИ МОБИЛИЈАР

Б 2 Елементи за одлагање

Б 2.1 Ђубријере

Б.2.1.7 Ђубријера - Simple

Материјал:

Ђубријера - високо издржљиви ливени бетон, полиран

Метални уложак - челични лим - RAL 7015

Заштита

Метални уложак - топло цинковање

Бетон - заштитни слој

Мат лак - за импрегнацију бетона

Монтажа

Полагање ђубријере на површину

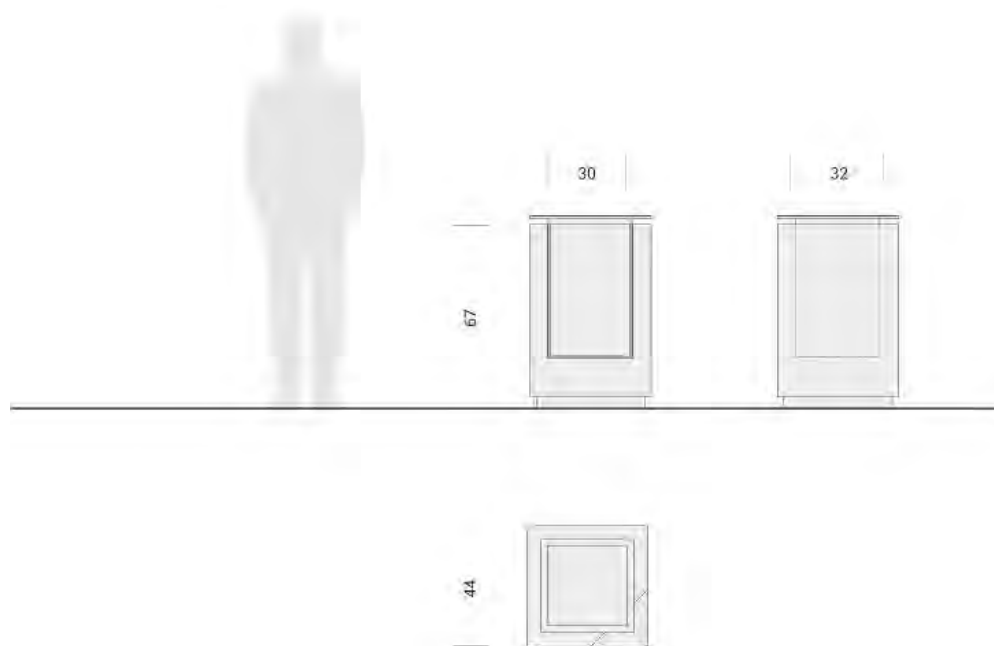

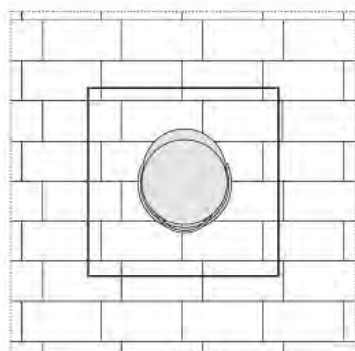
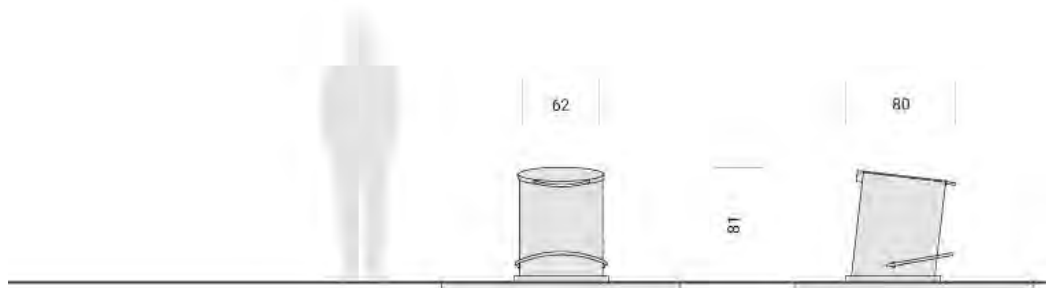

Б.2.2.1

Б.
УРБАНИ МОБИЛИЈАР

Б.2 Елементи за одлагање

Б.2.2 Подземни контејнери

Б.2.2.1 Подземни контејнер за неселектовани отпад

Материјал:

Надземни део:

- Тело надземне канте - нерђајући лим
- Конструкција надземне канте- челични лим
- Газећа облога - тартан, алуминијумски лим
- Конструктивни елементи, рам газишта и газиште - челични лим, челични профили

Подземни део:

- Бетонска касета – високе класе, минималне марке С40 изливено у моноблоку
- Унутрашњи уложак - ламинирани полиестер, ортофтални у металном улошку
- Остали елементи - хладно ваљани лим

Заштита:

Према спецификацији произвођача

Монтажа:

У складу са техничком спецификацијом произвођача

Боја:

Природна боја инокса или RAL 7015

Напомена:

Примарно прилагодити поплочању у окружењу
Антивандал систем



Б.2.2.2

Б. УРБАНИ МОБИЛИЈАР

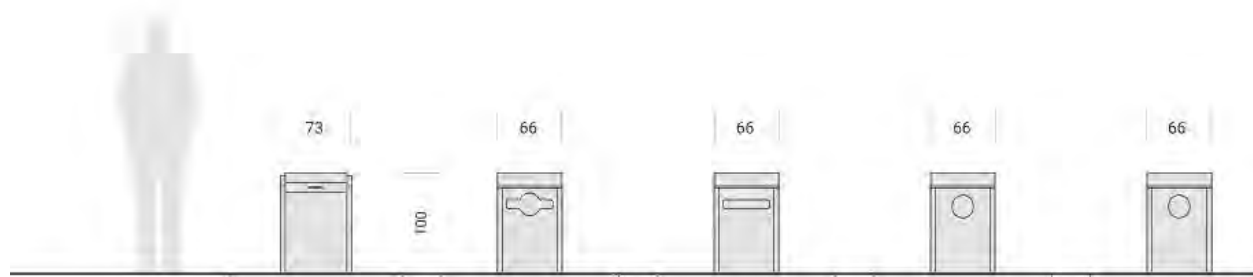
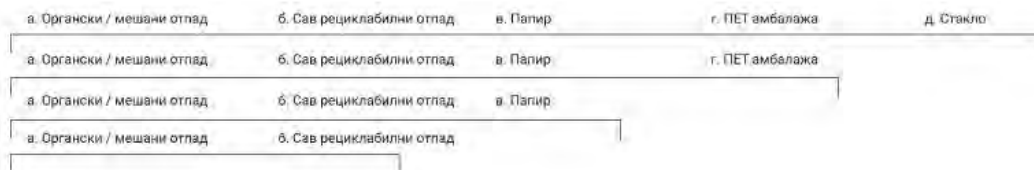

СВЕ ДИМЕНЗИЈЕ СУ ИЗРАЖЕНЕ У ЦЕНТИМЕТРИМА (cm)

Б.2 Елементи за одлагање

Б.2.2 Подземни контејнери

Б.2.2.2 Подземни контејнери за рециклабилни отпад

Б.2.2.2.а Подземни контејнер за органски / мешани отпад

Б.2.2.2.б Подземни контејнер за сав рециклабилни отпад

Б.2.2.2.в Подземни контејнер за папир

Б.2.2.2.г Подземни контејнер за ПЕТ амбалажу

Б.2.2.2.д Подземни контејнер за стакло

Материјал:

Надземни део:

- Тело надземне канте- нерђајући лим
- Конструкција надземне канте- челични лим
- Газећа облога - тартан, алуминијумски лим
- Конструктивни елементи, рам газишта и газиште - челични лим, челични профили

Подземни део:

- Бетонска касета – високе класе, минималне марке С40 изливено у моноблоку или полиетиленска касета високе густине
- Унутрашњи уложак - ламинирани полиестер, ортофтални у металном улошку или PVC џак

Заштита

- Конструктивни елементи - топло цинковани
- Надземна канта - високо квалитетне боје (PUR,PE) или топло пластифицирана

Монтажа:

У складу са техничком спецификацијом произвођача

Боја

Природна боја инокса или RAL 7015

Напомена:

Примарно - газиште прилагодити поплочању у окружењу
Антивандал систем
Прихваћив је и другачији распоред према захтеву Секретаријата за животну средину

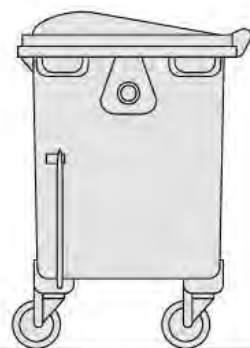

137

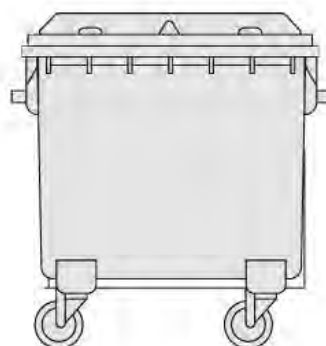

Б.2.3.1

Б.
УРБАНИ МОБИЛИЈАР

Б.2.2 Елементи за одлагање

Б.2.3 Надземни контејнери

Б.2.3.1 Надземни контејнер 1,1 m³- Тип 1

Материјал

Челик

Заштита

Топло цинковање, термолакирање

Боја

Цинк - природна боја, RAL 7016

Напомена

Запремина - 1,1 m³



137



Б.2.3.2

Б.
УРБАНИ МОБИЛИЈАР

Б.2 Елементи за одлагање

Б.2.3 Надземни контејнери

Б.2.3.2 Надземни контејнер 1,1 м³- Тип 2

Материјал

Челик

Заштита

Топло цинковање, термолакирање

Боја

Цинк - природна боја, RAL 7016

Напомена

Запремина - 1,1 м³

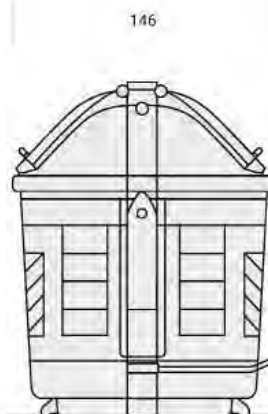
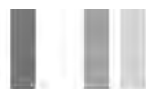

173

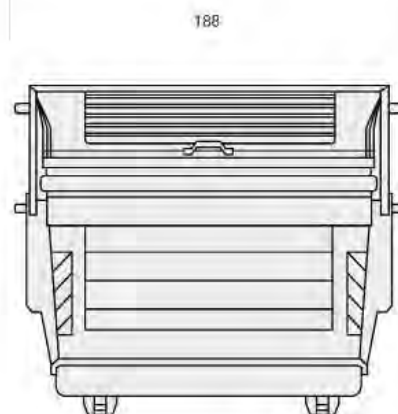

Б.2.3.3

Б.
УРБАНИ МОБИЛИЈАР

Б.2 Елементи за одлагање
Б.2.3 Надземни контејнери
Б.2.3.2 Надземни контејнер 3,2 м³

Материјал:
Челик

Заштита:
Топло цинковање, термолакирање

Боја:
Цинк - природна боја, опционо RAL 7016

Напомена:
Запремина - 3,2 м³
Поклопац контејнера је исте боје као
остатак контејнера или у бојама за рециклажу
(жута, зелена, плава, црна...)

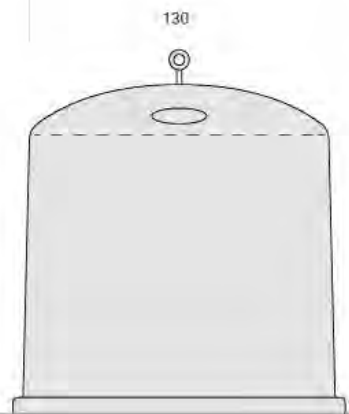
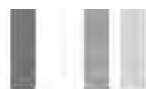

146

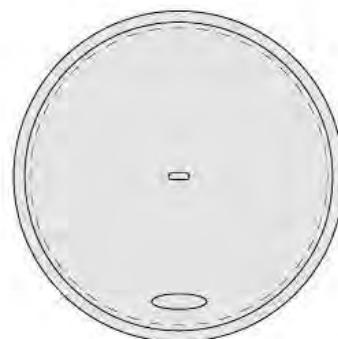

Б.2.3.4

Б.
УРБАНИ МОБИЛИЈАР

Б.2 Елементи за одлагање

Б.2.3 Надземни контејнери

Б.2.3.4 Рециклажно звоно

Материјал:

Метал, пластика

Напомена:

Запремина - 1,2 м³

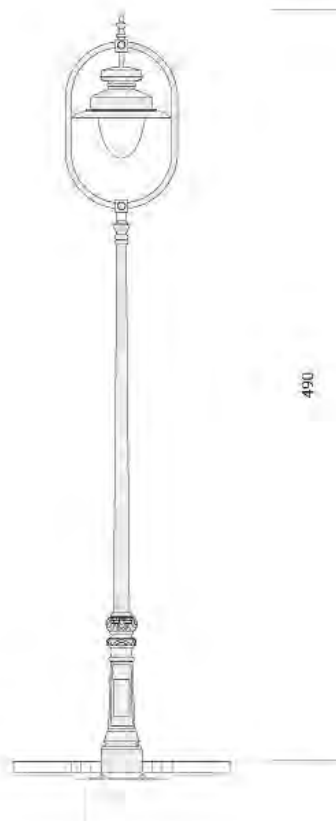

Б.3.1.1

Б.
УРБАНИ МОБИЛИЈАР

Б.3 Елементи за осветљење

Б.3.1 Слободностојећа светиљка

Б.3.1.1 Слободностојећа светиљка - Аутентик

Материјал:

У складу са техничком спецификацијом произвођача

Боја:

RAL 7016

Монтажа:

Полагање стуба у бетонски темељ, учвршћивање анкеровањем

Напомена:

Увек у консултацији са Заводом за заштиту споменика културе.

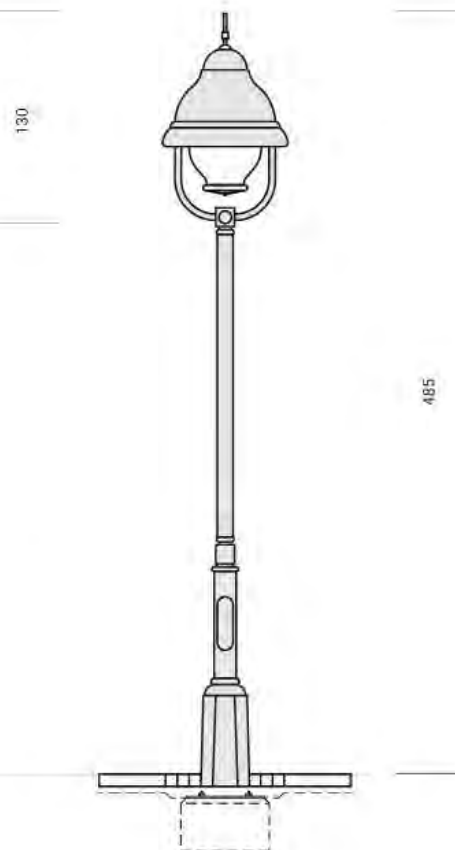

Б.3.1.2

Б.
УРБАНИ МОБИЛИЈАР

Б.3 Елементи за осветљење

Б.3.1 Слободностојећа светиљка

Б.3.1.2 Слободностојећа светиљка - Улица кнеза Михаила

Материјал:

Јабланички гранит „габро“

Стуб - ливена бронза

Капа - бакарни лим

Заштита

Стуб - цинелирање и патинирање у боји бронзе

Капа - патинирање у боји бронзе

Боја

Бронза- природна боја

Камен- јабланички гранит- природна боја

Монтажа

У складу са техничком спецификацијом
произвођача

Полагање- стуба у бетонски темељ,
учвршћивање анкеровањем

а. Двокрака
светиљка -
јавни градски
превоз -
Класик - Тип 1



800, 1000, 1200

б. Једнокрака
светиљка - јавни
градски превоз и
пешачке површине -
Класик - Тип 1

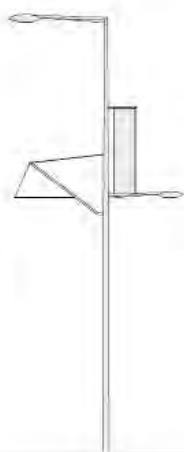

в. Двокрака светиљка -
Класик - Тип 1

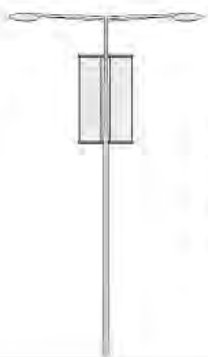

450, 500, 550, 600

г. Двокрака светиљка
са додатком за
пешачке површине -
Класик - Тип 1



450, 500, 550, 600

д. Пешачке површине -
Класик - Тип 1



Напомена:

Додатак за пешачке површине је обавезан за правилно осветљење тротоара

СВЕ ДИМЕНЗИЈЕ СУ ИЗРАЖЕНЕ У ЦЕНТИМЕТРИМА (cm)

Б.3.1.3

Б.
УРБАНИ МОБИЛИЈАР

Б.3 Елементи за осветљење

Б.3.1 Слободностојеће светиљке

Б.3.1.3 Слободностојеће светиљке - примарне
саобраћајнице - Класик - Тип 1

Б.3.1.3.а Двокрака светиљка - јавни градски превоз - Класик - Тип 1

**Б.3.1.3.б Једнокрака светиљка - јавни градски превоз и
пешачке површине - Класик - Тип 1**

Б.3.1.3.в Двокрака светиљка - Класик - Тип 1

**Б.3.1.3.г Једнокрака светиљка - пешачке површине -
Класик - Тип 1**

Б.3.1.3.д Пешачке површине - Класик - Тип 1

E1: Готов елемент који се набавља од произвођача светиљки
E2: Конзолни, платнени за оглашавање културних и других
јавних догађаја, или за постављање заставе
(нашпановано платно)

E3: Инсталација за јавни градски превоз - трамвај

E4: Стуб усклађен са фамилијом стубова Класик

Материјал:

E1: У окладу са техничком спецификацијом произвођача

E2: Пластифицирано платно, челик

E3: У окладу са техничком спецификацијом произвођача

E4: Стуб - челик

Боја:

RAL 7015

Монтажа:

У окладу са техничком спецификацијом произвођача

Полагање стуба у бетонски темељ,

учвршћивање анкеровањем, спајање плазма варом

Светло:

Врста: LED

Главне улице: 4000К

Унутар насеља и у парковима: 3000К

а Двокрака
светиљка -
јавни градски
превоз -
Класик - Тип 2



800, 1000, 1200

б Једнокрака
светиљка - јавни
градски превоз и
пешачке површине -
Класик - Тип 2

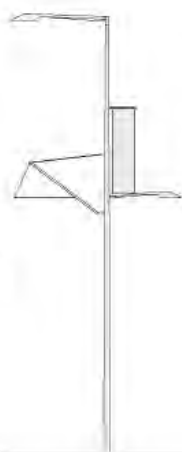

в Двокрака светиљка -
Класик - Тип 2



450, 500, 550, 600

г Двокрака светиљка
са додатком за
пешачке површине -
Класик - Тип 2

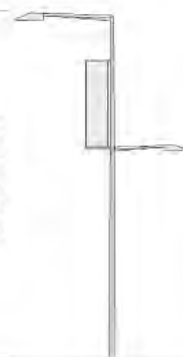

450, 500, 550, 600

д Пешачке површине -
Класик - Тип 2



Напомена:

Додатак за пешачке површине је обавезан за правилно осветљење тротоара

СВЕ ДИМЕНЗИЈЕ СУ ИЗРАЖЕНЕ У ЦЕНТИМЕТРИМА (cm)

Б.3.1.4

Б.
УРБАНИ МОБИЛИЈАР

Б.3 Елементи за осветљење

Б.3.1 Слободностојеће светиљке

Б.3.1.4 Слободностојеће светиљке - примарне
саобраћајнице - Класик - Тип 2

Б.3.1.4.а Двокрака светиљка - јавни градски превоз - Класик - Тип 2

**Б.3.1.4.б Једнокрака светиљка - јавни градски превоз и
пешачке површине - Класик - Тип 2**

Б.3.1.4.в Двокрака светиљка - Класик - Тип 2

**Б.3.1.4.г Једнокрака светиљка - пешачке површине -
Класик - Тип 2**

Б.3.1.4.д Пешачке површине - Класик - Тип 2

E1: Готов елемент који се набавља од
произвођача светиљки

E2: Конзолни, платнени за оглашавање културних и
других јавних догађаја, или за постављање заставе
(нашпановано платно)

E3: Инсталација за јавни градски превоз - трамвај

E4: Стуб усклађен са фамилијом стубова Класик

Материјал:

E1: У складу са техничком спецификацијом произвођача

E2: Пластифицирано платно, челик

E3: У складу са техничком спецификацијом произвођача

E4: Стуб - челик

Боја:

RAL 7015

Монтажа:

У складу са техничком спецификацијом произвођача

Полагање стуба у бетонски темељ, учвршћивање
анкерованијем, спајање плазма варом

Светло:

Врста: LED

Главне улице: 4000К

Унутар насеља и у парковима: 3000К

59



43



51

Б.3.2.1

Б.
УРБАНИ МОБИЛИЈАР

Б.3 Елементи за осветљење

Б.3.2 Висеће светиљке

Б.3.2.1 Висећа светиљка

Материјал

У складу са техничком спецификацијом произвођача

Боја

RAL 7015

Монтажа

У складу са техничком спецификацијом произвођача

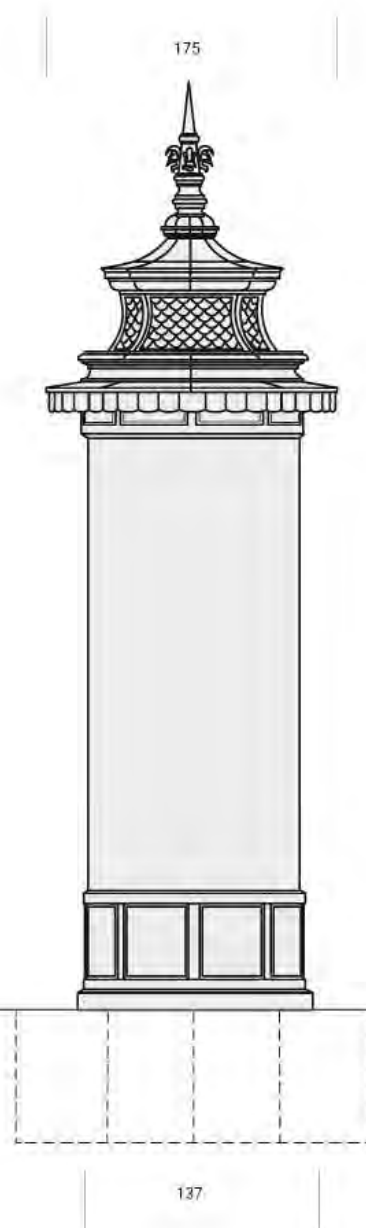

СВЕ ДИМЕНЗИЈЕ СУ ИЗРАЖЕНЕ У ЦЕНТИМЕТРИМА (cm)

Б.4.1.1

Б.
УРБАНИ МОБИЛИЈАР

Б.4 Елементи за оглашавање

Б.4.1 Рекламни стубови

Б.4.1.1 Рекламни стуб осветљен

Материјал:

Темељ стуба - армирани бетон кругног облика

Постамент - јабланички гранит „габрс“
вештачки камен

Ваљкасто тело стуба - силимин

Заштитна капа осмоугаоног облика - бакар

Заштита:

Метални делови - термолацирање и пластификација

Алуминијум - анодизација

Боја:

RAL 7016

Монтажа:

У складу са техничком спецификацијом произвођача

Полагање стуба у бетонски темељ,
учвршћивање анкеровањем

Напомена:

Дубина темеља стуба: 80 cm

Пречник ваљкастог тела стуба: 100 cm

Висина бакарне капе: 95 cm

Избор елемената урбане опреме, мобилијара
и текстуре врши се у сарадњи и уз сагласност
надлежног Завода за заштиту споменика културе.

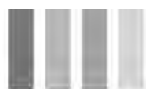

Б.4.1.2

Б.
УРБАНИ МОБИЛИЈАР

Б.4 Елементи за оглашавање

Б.4.1 Рекламни стубови

Б.4.1.2 Рекламни бетонски стуб за плакатирање 8 m²

Материјал:

Бетон, челик

Боја:

Светли бетон

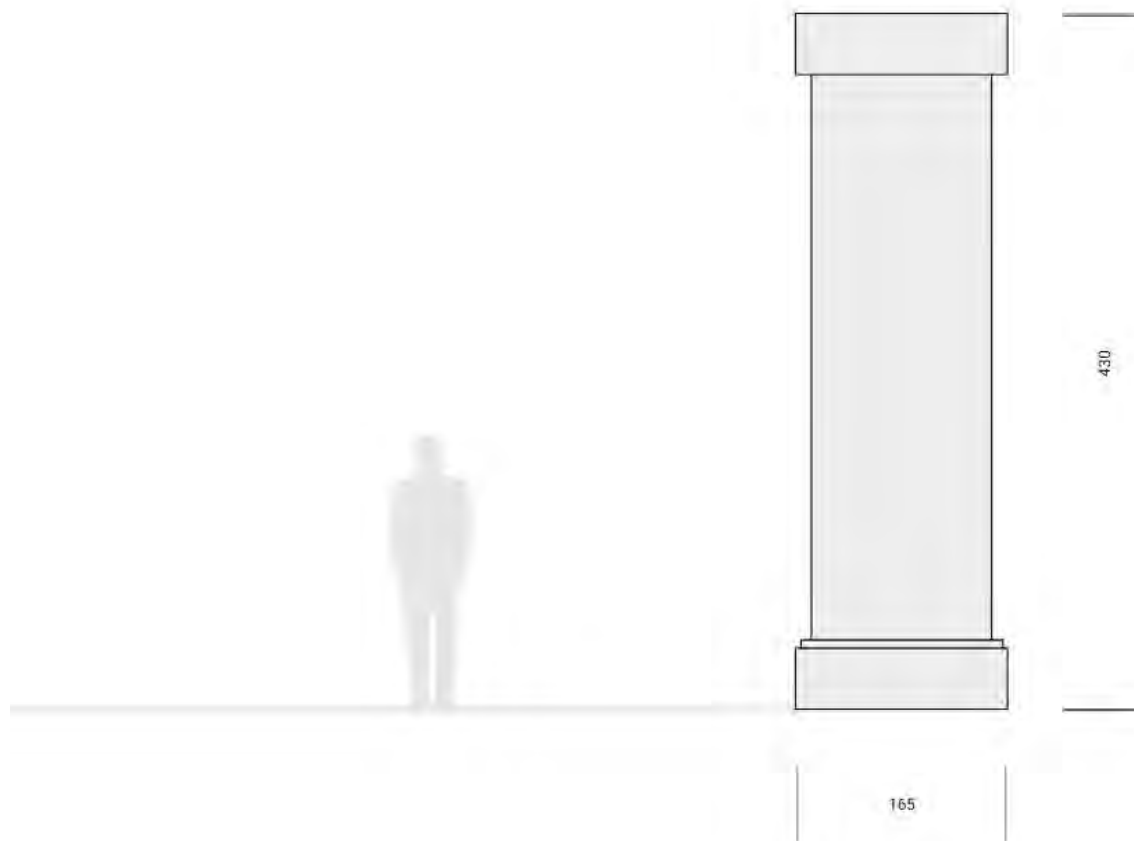

СВЕ ДИМЕНЗИЈЕ СУ ИЗРАЖЕНЕ У ЦЕНТИМЕТРИМА (cm)

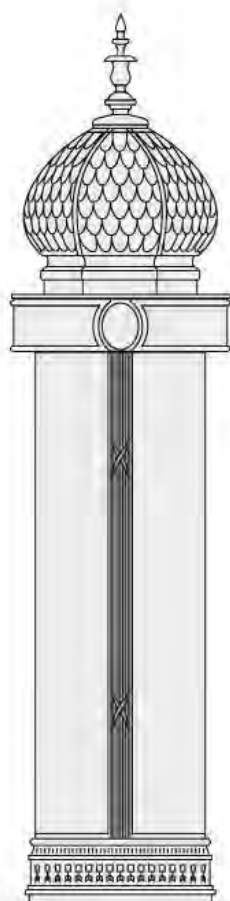

163

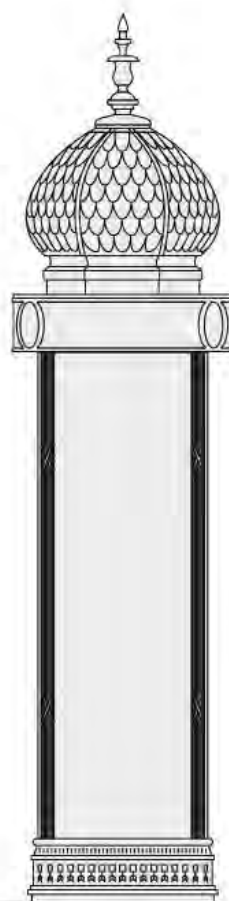

187

629

345

Б.4.1.3

Б.
УРБАНИ МОБИЛИЈАР

Б.4 Елементи за оглашавање

Б.4.1 Рекламни стубови

Б.4.1.3 Рекламни стуб 8 м² просветљен

Материјал:

Метални делови - челик, алуминијум

Транспарентни делови - каљено стакло

Заштита:

Метални делови - термолакирање и пластификација

Алуминијум - анодизација

Боја:

RAL 7016

Монтажа:

У складу са техничком спецификацијом произвођача

Полагање стуба у бетонски темељ,

учвршћивање анкеровањем

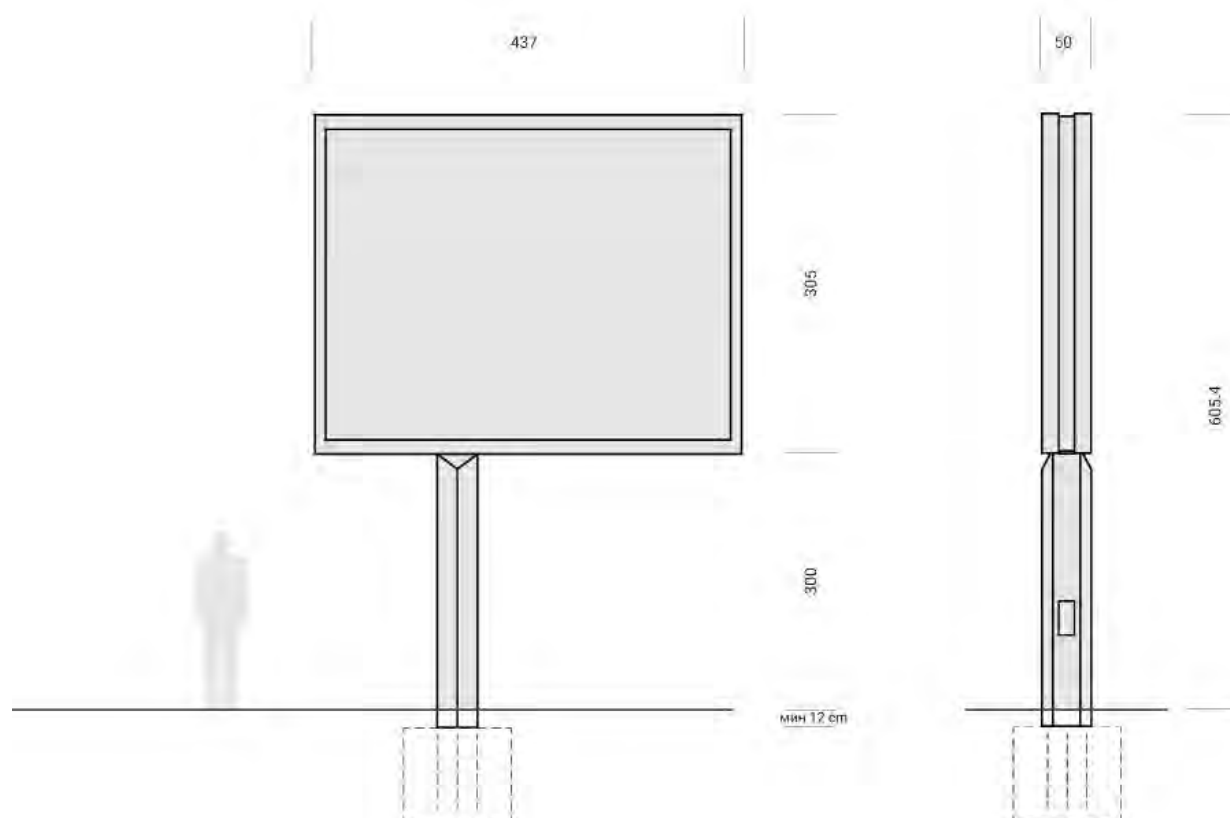

Б.4.2.1

Б.
УРБАНИ МОБИЛИЈАР

Б.4. Елементи за оглашавање

Б.4.2. Рекламни медији

Б.4.2.1 Рекламни медиј 12 m² - scroll

Материјал:

Метални делови - челик, алуминијум

Транспарентни делови - каљено стакло

Заштита:

Метални делови - термолакирање и пластификација

Алуминијум - анодизација

Боја:

RAL 7015

Монтажа:

У складу са техничком спецификацијом произвођача

Полагање стуба у бетонски темељ,

учвршћивање анкеровањем

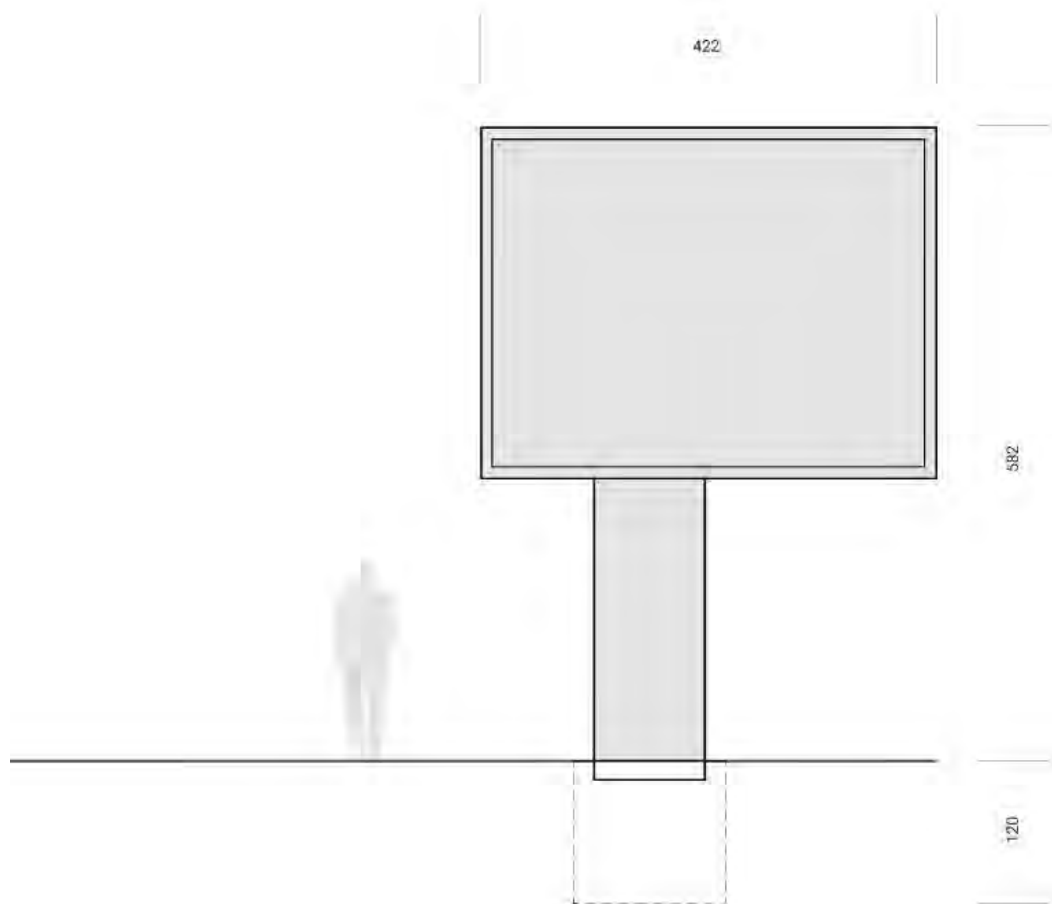

Б.4.2.2

Б.
УРБАНИ МОБИЛИЈАР

Б.4 Елементи за оглашавање

Б.4.2 Рекламни медији

Б.4.2.2 Рекламни медиј 12 m² просветљен или ЛЕД дисплеј

Материјал

Метални делови - челик, алуминијум

Заштита

Метални делови - термолакирање и пластификација
Алуминијум - анодизација

Боја

RAL 7015

Монтажа

У складу са техничком спецификацијом произвођача
Полагање стуба у бетонски темељ,
учвршћивање анкеровањем

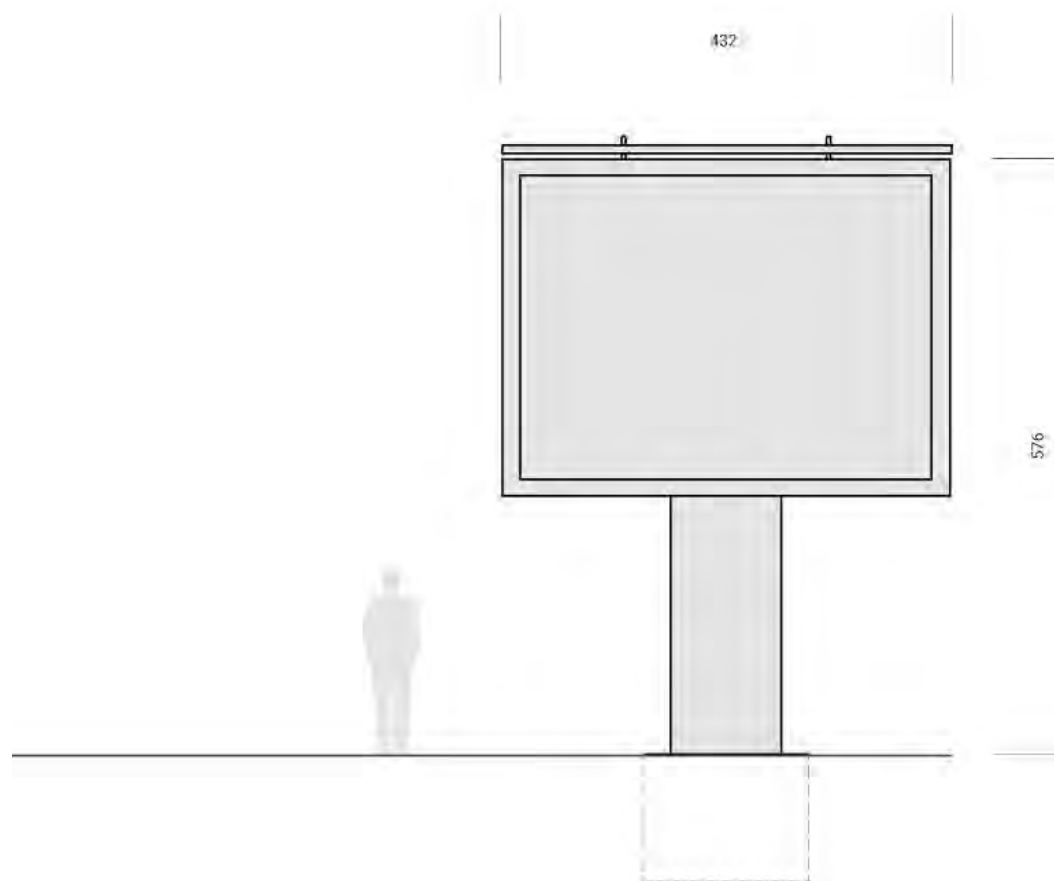

СВЕ ДИМЕНЗИЈЕ СУ ИЗРАЖЕНЕ У ЦЕНТИМЕТРИМА (cm)

Б.4.2.3

Б.
УРБАНИ МОБИЛИЈАР

Б.4 Елементи за оглашавање

Б.4.2 Рекламни медији

Б.4.2.3 Рекламни медиј 12 m² осветљен споља

Материјал:

Метални делови - челик, алуминијум

Транспарентни делови - каљено стакло

Заштита:

Метални делови - термолакирање и пластификација

Алуминијум - анодизација

Боја:

RAL 7015

Монтажа:

У складу са техничком спецификацијом произвођача

Полагање стуба у бетонски темељ,

учвршћивање анкеровањем

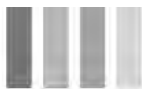

а City light 140 x 275, просветљен

б City light 121 x 275, просветљен

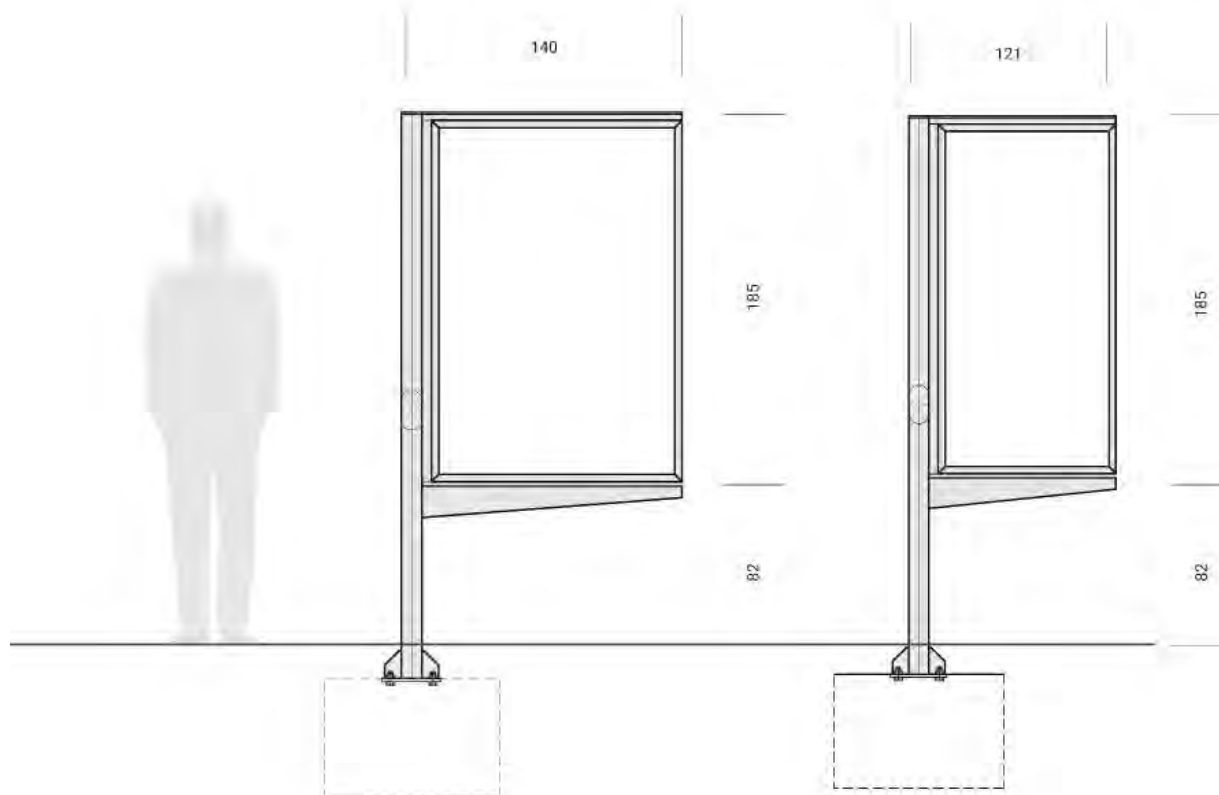

СВЕ ДИМЕНЗИЈЕ СУ ИЗРАЖЕНЕ У ЦЕНТИМЕТРИМА (cm)

Б.4.3.1

Б.
УРБАНИ МОБИЛИЈАР

Б.4 Елементи за оглашавање

Б.4.3 Рекламни медији малог формата

Б.4.3.1 Рекламни медији малог формата - City light

Б.4.3.1.а City light 140 x 275, просветљен

Б.4.3.1.б City light 121 x 275, просветљен

Материјал:

Метални делови - челик, алуминијум

Транспарентни делови - каљено стакло

Заштита:

Метални делови - термолакирање и пластификација

Алуминијум - анодизација

Боја:

RAL 7015

Монтажа:

У складу са техничком спецификацијом произвођача

Полагање стуба у бетонски темељ,

учвршћивање анкеровањем

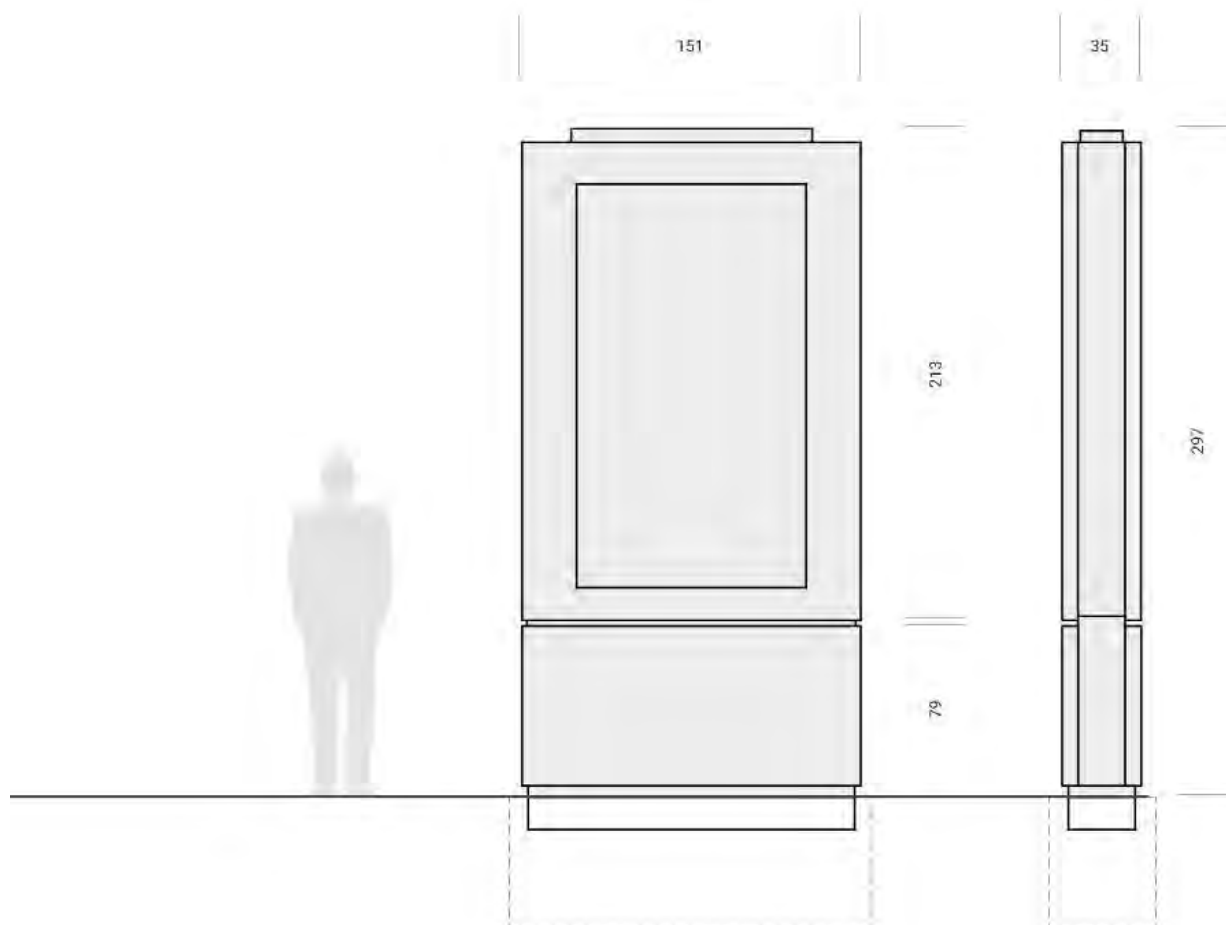

Б.4.3.2

Б.
УРБАНИ МОБИЛИЈАР

Б.4 Елементи за оглашавање
Б.4.3 Рекламни медији малог формата
Б.4.3.2 Рекламни медији до 2,2м²

Материјал:

Метални делови - челик, челични лим
Транспарентни делови - каљено стакло

Защита:

Метални делови - термолакирање и пластификација

Боја:

RAL 7015

Монтажа:

У складу са техничком спецификацијом произвођача
Полагање стуба у бетонски темељ, учвршћивање анкеровањем

Надлежна:

Константно напајање електричном енергијом

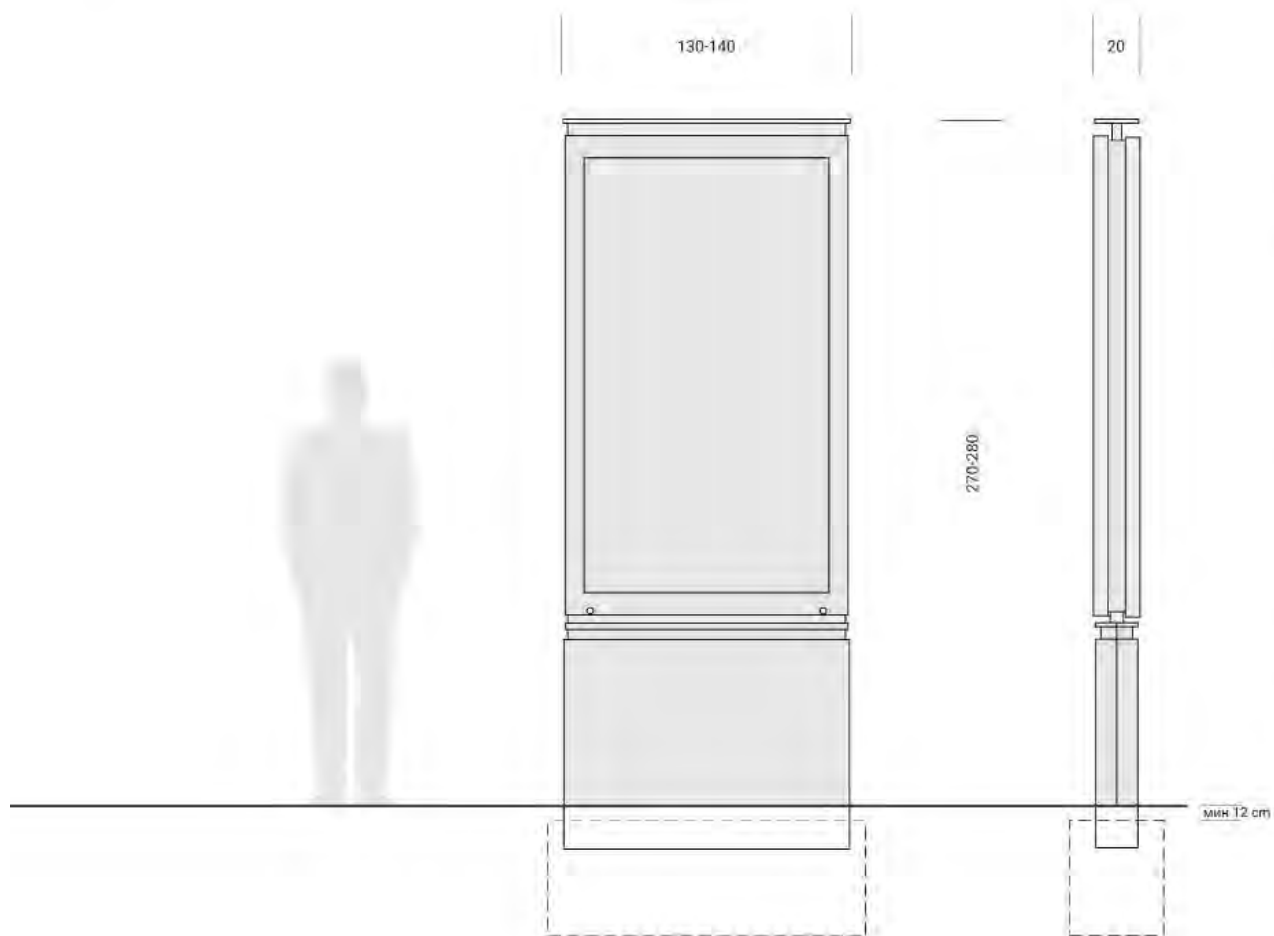

Б.4.3.3

Б.
УРБАНИ МОБИЛИЈАР

Б.4 Елементи за оглашавање

Б.4.3 Рекламни медији малог формата

Б.4.3.3 Рекламни медији малог формата - City light - scroll

Материјал

Метални делови - челик, челични лим

Транспарентни делови - каљено стакло

Заштита

Метални делови - термолакирање и пластификација

Боја

RAL 7015

Монтажа

У складу са техничком спецификацијом произвођача

Полагање стуба у бетонски темељ, учвршћивање анкеровањем

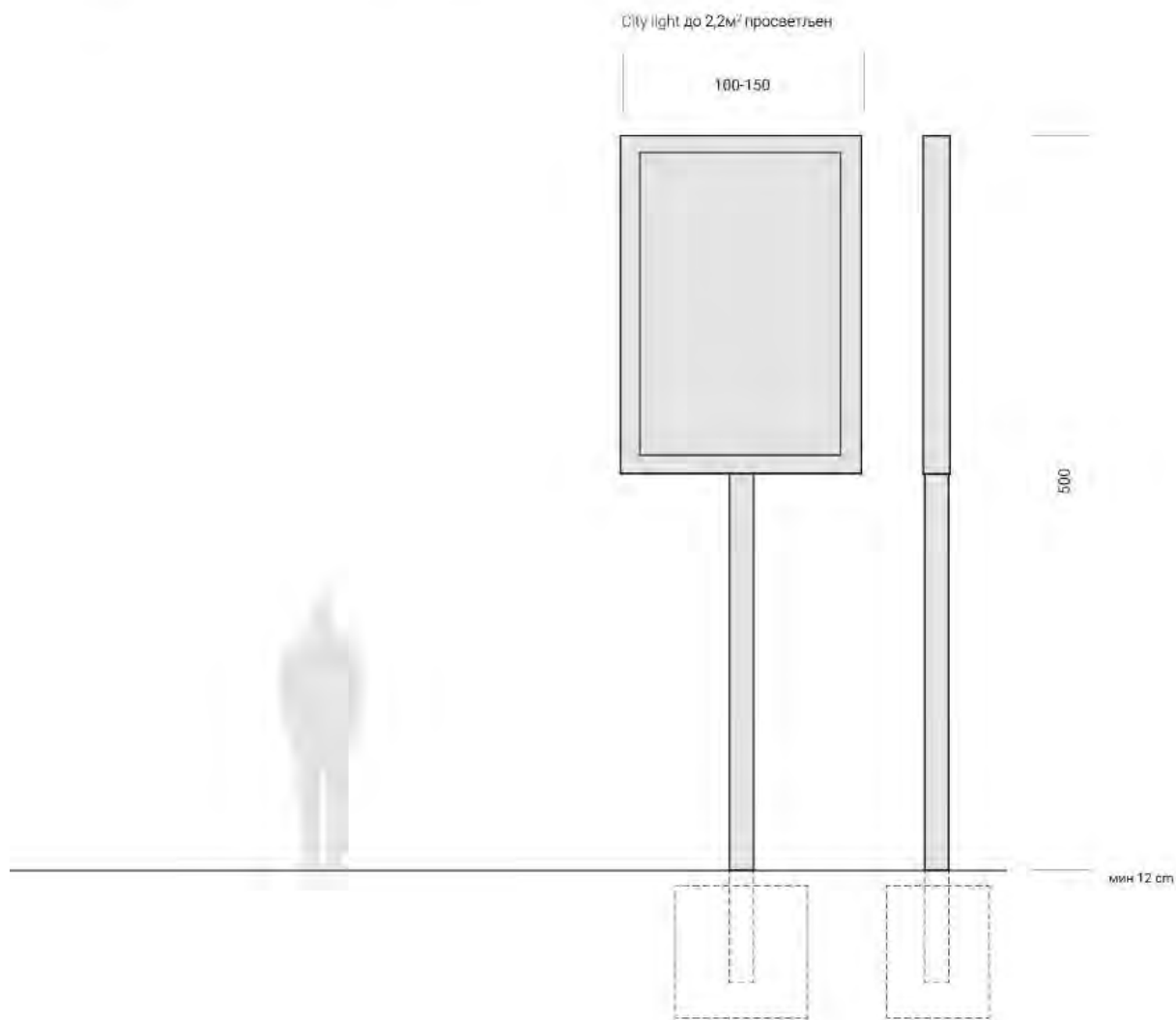
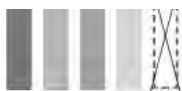

Б.4.3.4

Б.
УРБАНИ МОБИЛИЈАР

Б.4 Елементи за оглашавање
Б.4.3 Рекламни медији малог формата
Б.4.3.4 Рекламни медији малог формата до 2,2м² - City light - високостојећи просветљен

Материјал:

Метални делови - челик, челични лим
Транспарентни делови - каљено стакло

Защита:

Метални делови - термолакирање и пластификација

Боја:

RAL 7015

Монтажа:

У складу са техничком спецификацијом произвођача
Полагање стуба у бетонски темељ, учвршћивање анкеровањем

Напомена:

Поставља се на локацијама као замена за постојеће медије великог формата из групе Б.4.2., или на локацијама великог формата из групе Б.4.2. које су предвиђене планом за постављање елемената за оглашавање али још нису искоришћене

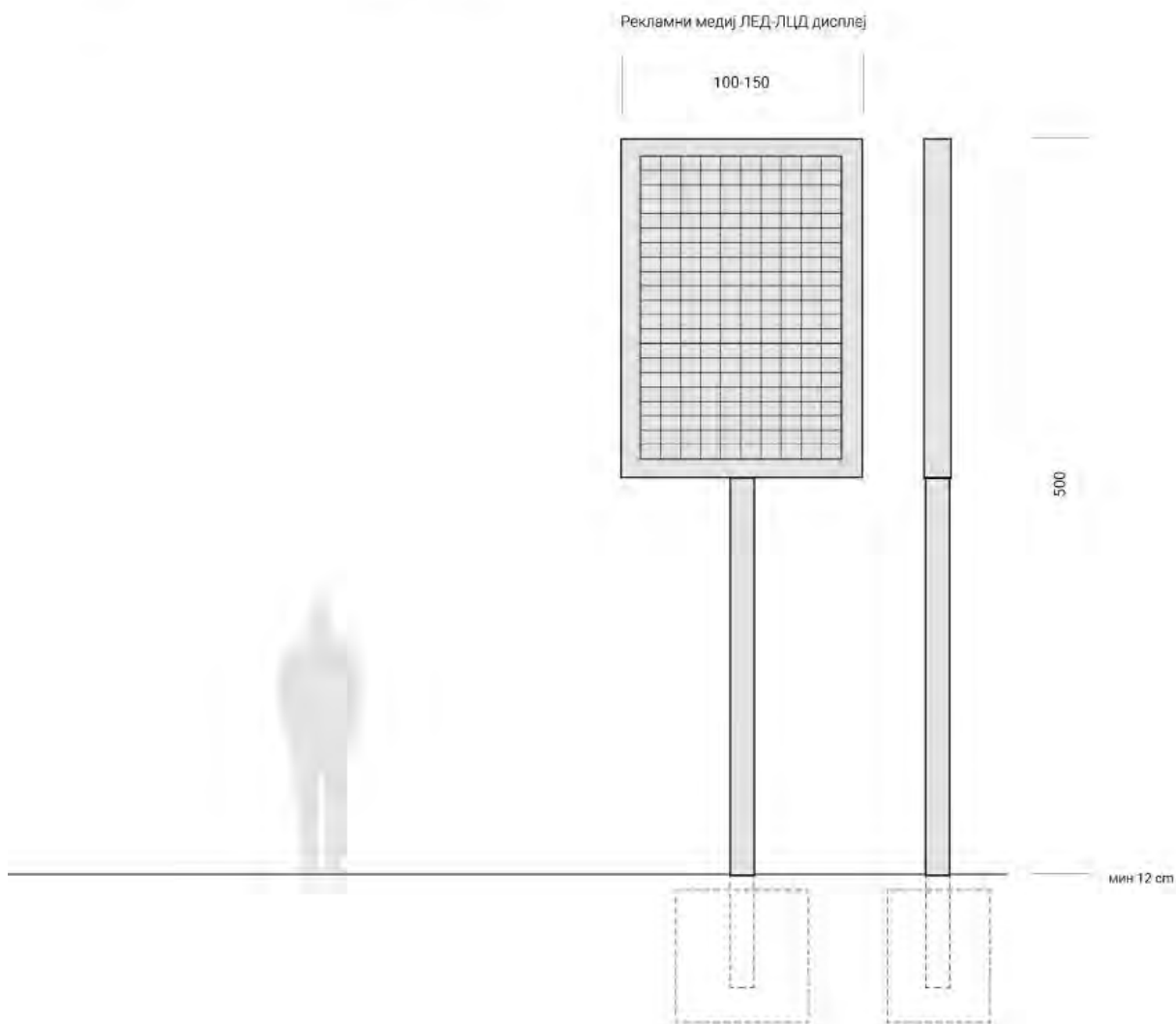

Б.4.4.1

Б.
УРБАНИ МОБИЛИЈАР

Б.4 Елементи за оглашавање

Б.4.4 Рекламни медији ЛЕД-ЛЦД дисплеји

Б.4.4.1 Рекламни медиј ЛЕД-ЛЦД дисплеј малог формата- високостојећи једнострани или двострани

Материјал:

Метални делови - челик, челични лим

Транспарентни делови - каљено стакло

Заштита

Метални делови - термолакирање и пластификација

Боја

RAL 7015

Монтажа:

У складу са техничком спецификацијом произвођача
Полагање стуба у бетонски темељ, учвршћивање анкеровањем

Напомена:

Константно напајање електричном енергијом
Поставља се на локацијама предвиђеним планом, или као замена за постојеће медије великог формата из групе Б 4.4, односно на локацијама великог формата из групе Б 4.4 које су предвиђене планом за постављање елемената за оглашавање али још није искоришћене.

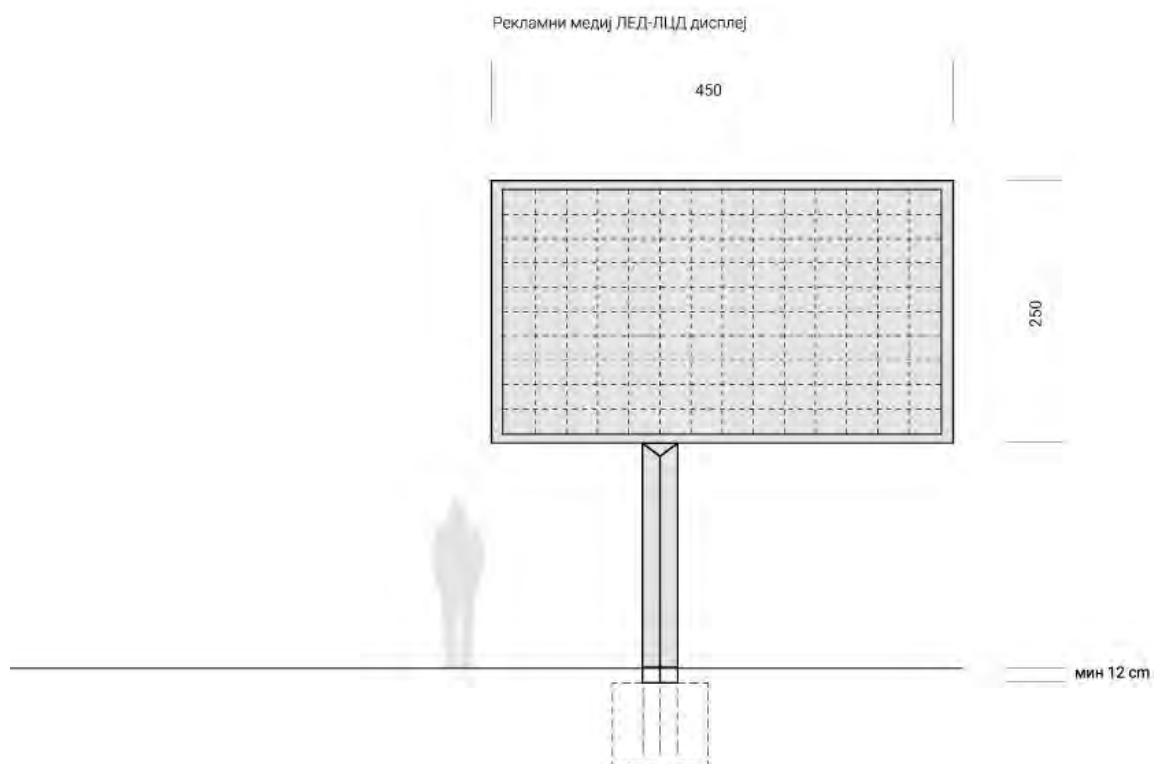
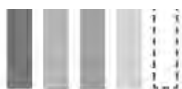

Б.4.4.2

Б.
УРБАНИ МОБИЛИЈАР

Б.4 Елементи за оглашавање

Б.4.4 Рекламни медији ЛЕД-ЛЦД дисплеји

Б.4.4.2 Рекламни медиј ЛЕД-ЛЦД дисплеј до 12м² - једностран или двострани

Материјал:

Метални делови - челик, алуминијум

Заштита:

Метални делови - термолакирање и пластификација

Алуминијум - анодизација

Боја:

RAL 7015

Монтажа:

У складу са техничком спецификацијом произвођача.

Полагање стуба у бетонски темељ, учвршћивање анкеровањем

Напомена:

Константно напајање електричном енергијом

Рекламни медиј ЛЕД-ЛЦД дисплеј

600

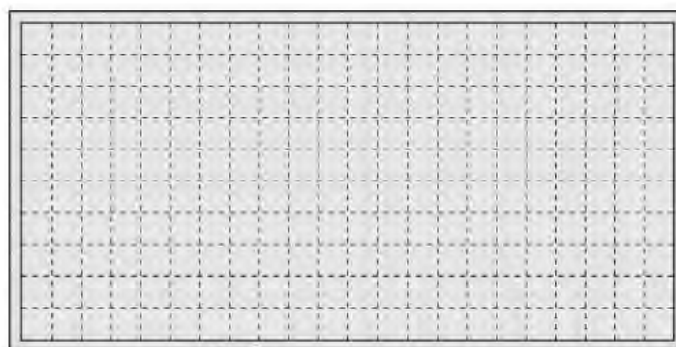

300

мин 12 cm

СВЕ ДИМЕНЗИЈЕ СУ ИЗРАЖЕНЕ У ЦЕНТИМЕТРИМА (cm)

Б.4.4.3

Б.
УРБАНИ МОБИЛИЈАР

Б.4 Елементи за оглашавање

Б.4.4 Рекламни медији ЛЕД-ЛЦД дисплеји

Б.4.4.3 Рекламни медиј ЛЕД-ЛЦД дисплеј до 18м² - једностран или двострани

Материјал:

Метални делови - челик, алуминијум

Заштита:

Метални делови - термолакирање и пластификација
Алуминијум - анодизација

Боја:

RAL 7015

Монтажа:

У складу са техничком спецификацијом произвођача
Полагање стуба у бетонски темељ, учвршћивање
анкерованем

Напомена:

Константно напајање електричном енергијом
Просторна примена дозвољена поред постојећих зона
и на следећим локацијама:

Кружни ток Славија, Бранков мост (у оба смера из Бул.
М. Пупина и ул. Бранкова), уз Ауто-пут (искључење
Сава центар, укључење из ул. В. Поповића, укључење
са Тошиног Бунара- смер према Нишу, после
искључења Јуж. бул. - Устаничка), раскрсница
Милентија Поповића и Булевара Михајла Пупина; мост
на Ади (у оба смера- ул. Јурија Гагарина, Радничка ул.
и Бул. Војводе Мишића); прилазни пут аеродрому са
аутопута

Рекламни медиј ЛЕД-ЛЦД дисплеј

1000

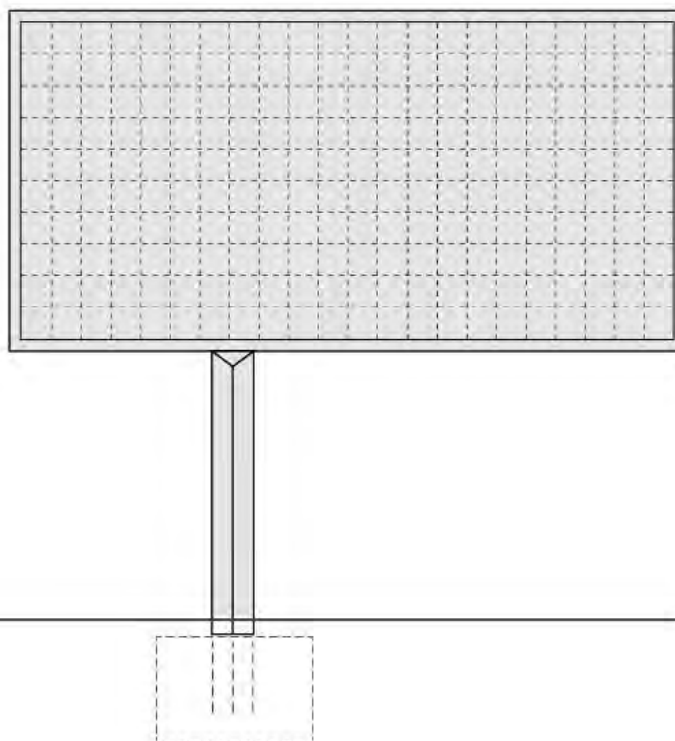

600

мин 12 см

Б.4.4.4

Б.
УРБАНИ МОБИЛИЈАР

Б.4 Елементи за оглашавање

Б.4.4 Рекламни медији ЛЕД-ЛЦД дисплеји

**Б.4.4.4 Рекламни медиј ЛЕД-ЛЦД дисплеј до 60м² -
једностранни или двострани**

Материјал:

Метални делови - челик, алуминијум

Заштита

Метални делови - термолакирање и пластификација

Алуминијум - анодизација

Боја:

RAL 7015

Монтажа:

У складу са техничком спецификацијом произвођача

Полагање стуба у бетонски темељ, учвршћивање

анкоровањем

Напомена:

Константно напајање електричном енергијом

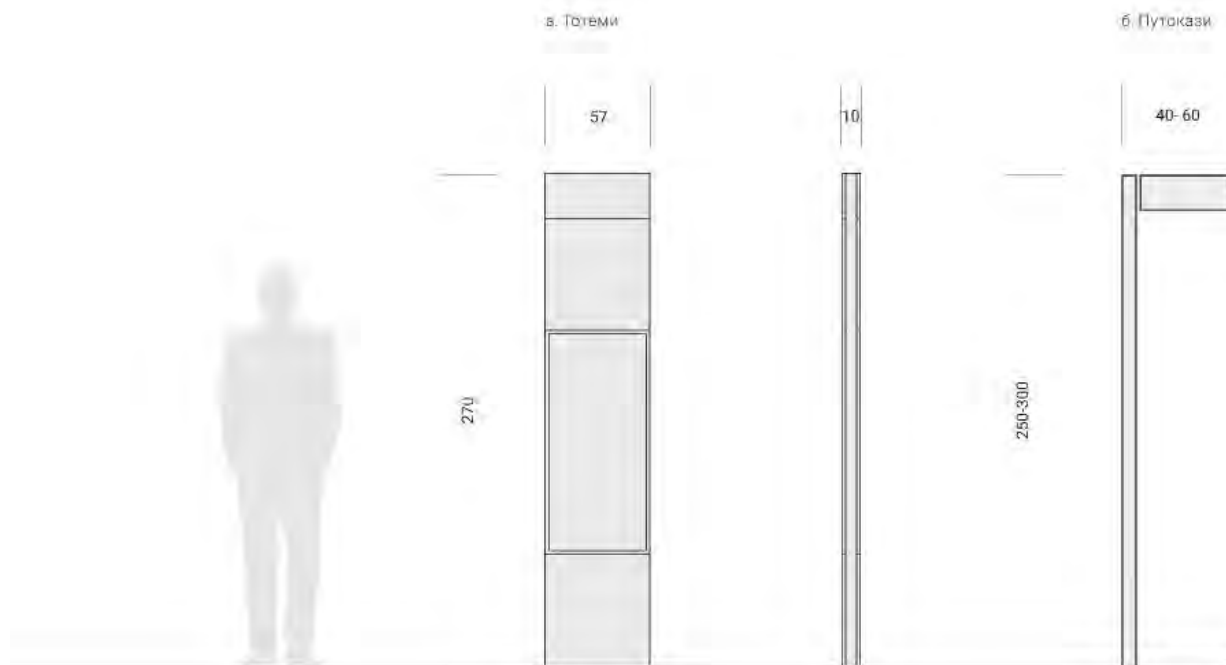
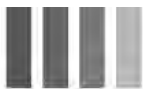

Б.5.1.1

Б.
УРБАНИ МОБИЛИЈАР

Б.5 Елементи за информисање пешака

Б.5.1 Основни елементи интегралног система у функцији информисања пешака

Б.5.1.1 Интегрални систем информисања пешака

Б.5.1.1.а Тотем

Б.5.1.1.б Путокази

Материјал

Метал, стакло, дрво

Заштита

Антивандал

Израда и монтажа

У складу са пројектном документацијом



а. Зидна табла за означавање објекта од значаја и споменика културе

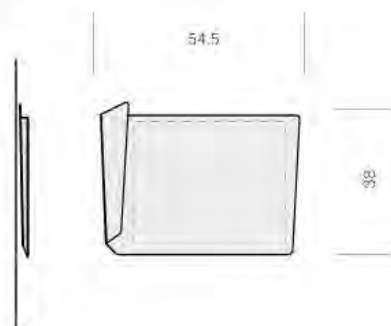

б. Подна табла за означавање објекта од значаја и споменика културе

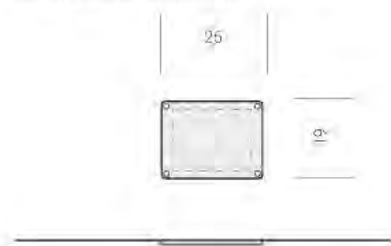

в. Самостојећа табла за означавање објекта од значаја и споменика културе

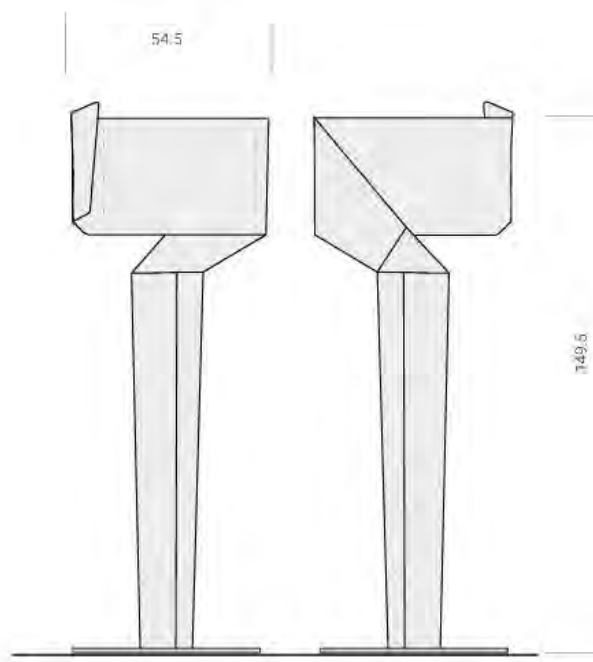

Б.5.2.1

Б.
УРБАНИ МОБИЛИЈАР

Б.5 Елементи за информисање пешака

Б.5.2 Елементи за обележавање објекта од значаја и споменика културе

Б.5.2.1 Табле за обележавање објекта од значаја и споменика културе

Б.5.2.1.а Зидна табла за означавање објекта од значаја и споменика културе

Б.5.2.1.б Подна табла за означавање објекта од значаја и споменика културе

Б.5.2.1.в Самостојећа табла за означавање објекта од значаја и споменика културе

Материјал

Челик/ прохром, црни нерђајући челик

Боја

Природна боја прохромског мешљаног челика, црна

Монтажа

У складу са техничком спецификацијом произвођача
Полагање стуба у бетонски темељ, учвршћивање анкеровањем

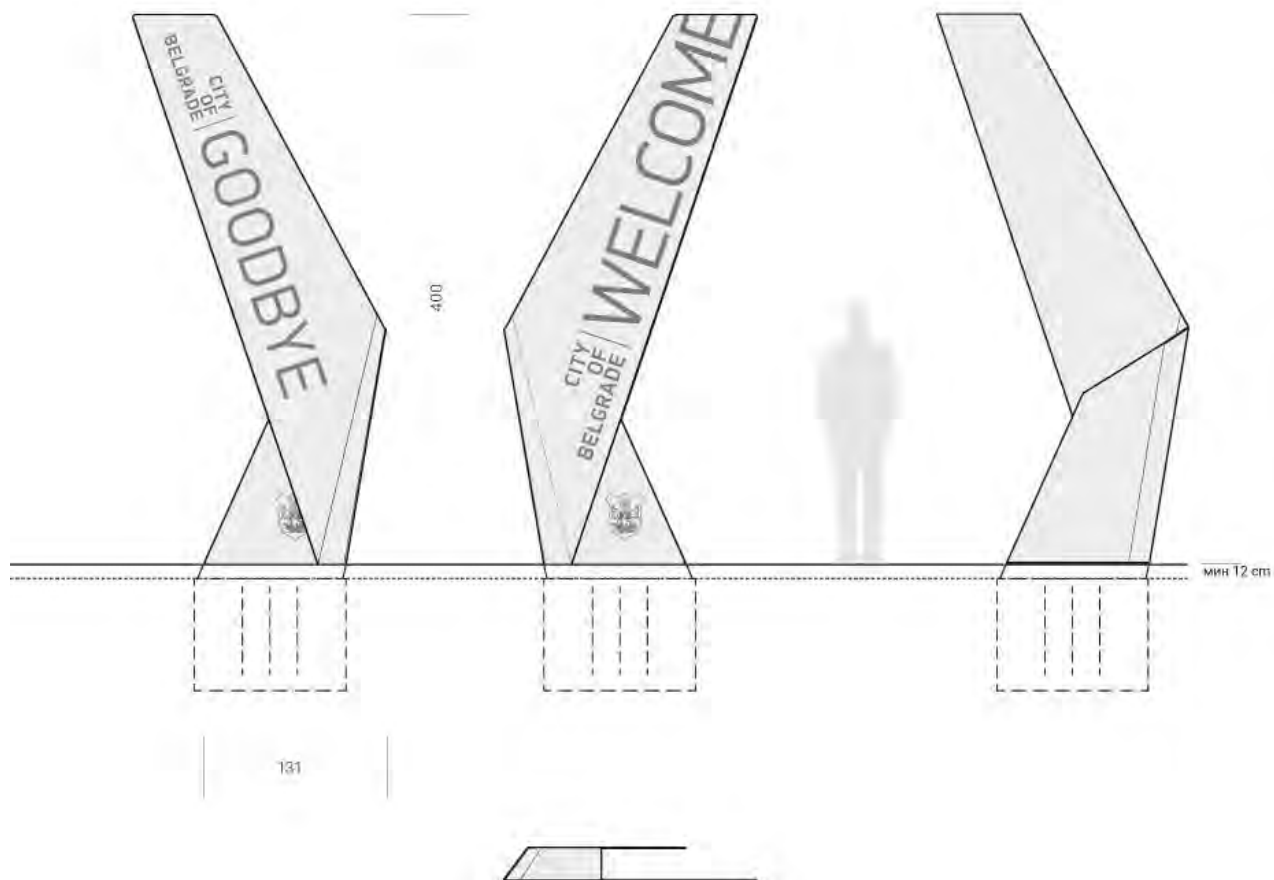

Б.5.3.1

Б.
УРБАНИ МОБИЛИЈАР

Б.5 Елементи за информисање пешака
Б.5.3 Табле добродошлице
Б.5.3.1 "Добро дошли" табла

Материјал:
Челик

Заштита:
Термолакирање и пластификација

Боја:
RAL 9003
Типографија- Бела

Монтажа:
Полагање стуба у бетонски темељ,
учвршћивање анкеровањем

Напомена:
Елемент се може поставити и на пристаништу
(светлозелена зона - централна зона)
Обавезно постављање расвете у равни испред и
иза елемента



Б.6.1.1

Б.
УРБАНИ МОБИЛИЈАР

Б.6 Утилитарни објекти и опрема

Б.6.1 Киосци

Б.6.1.1 Киоск НБК 15 С-А

Материјал:

Конструкција - челични профил, алубонд панел

са термопрекидом, плексиглас;

Тенда - акрилно платно.

Роловрата - челик

Боја:

Челична конструкција - RAL 9005

Акрилно платно - RAL 1015

Роловрата - RAL 9005

Монтажа:

У складу са техничком спецификацијом произвођача

Напомена:

У складу са посебним актима градоначелника - правилником о типу, величини, изгледу и другим карактеристикама привремених објеката - киосака који се постављају на подручју градске општине Врачар, Савски венац и Стари град (сл. Лист града Београда, бр. 89/2015) и правилником који ће бити усвојен за друге градске општине, а према територијалним зонама утарђеним каталогом урбане опреме.

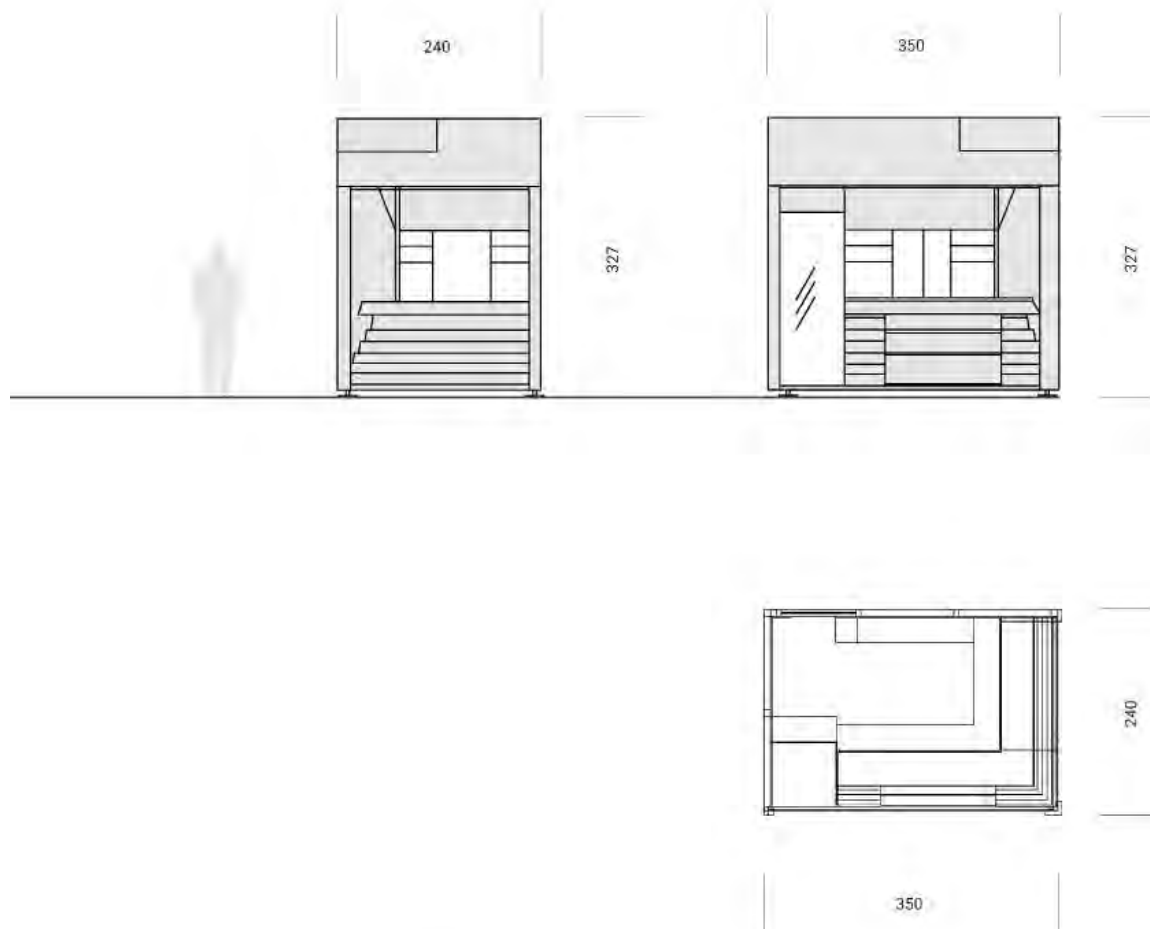

B.6.1.2

Б.
УРБАНИ МОБИЛИЈАР

Б.6 Утилитарни објекти и опрема

Б.6.1 Киосци

Б.6.1.2 Киоск НБК 15 С-Б

Материјал:

Конструкција - челични профил, алубонд панел

са термопрекидом, плексиглас;

Тенда - акрилно платно;

Роловрата - челик

Боја:

Челична конструкција - RAL 9005

Акрилно платно - RAL 1015

Роловрата - RAL 9005

Монтажа:

У складу са техничком спецификацијом произвођача

Напомена:

У складу са посебним актима градоначелника - правилником о типу, величини, изгледу и другим карактеристикама привремених објеката - киосака који се постављају на подручју градске општине Врачар, Савски венац и Стари град (сл. Лист града Београда, бр. 89/2015) и правилником који ће бити усвојен за друге градске општине, а према територијалним зонама утарђеним каталогом урбане опреме.



Б.6.1.3

Б.
УРБАНИ МОБИЛИЈАР

Б.6 Утилитарни објекти и опрема

Б.6.1 Киосци

Б.6.1.3 Киоск НБК 15

Материјал:

Конструкција - челични профил, алубонд панел

са термопрекидом, плексиглас.

Тенда - акрилно платно.

Роловрата - челик

Боја:

Челична конструкција - RAL 9005

Акрилно платно - RAL 1015

Роловрата - RAL 9005

Монтажа:

У складу са техничком спецификацијом произвођача

Напомена:

У складу са посебним актима градоначелника - правилником о типу, величини, изгледу и другим карактеристикама привремених објеката - киосака који се постаљају на подручју градске општине Врачар, Савски венац и Стари град (сл. Лист града Београда, бр. 89/2015) И правилником који ће бити усвојен за друге градске општине, а према територијалним зонама утарђеним каталогом урбане опреме.

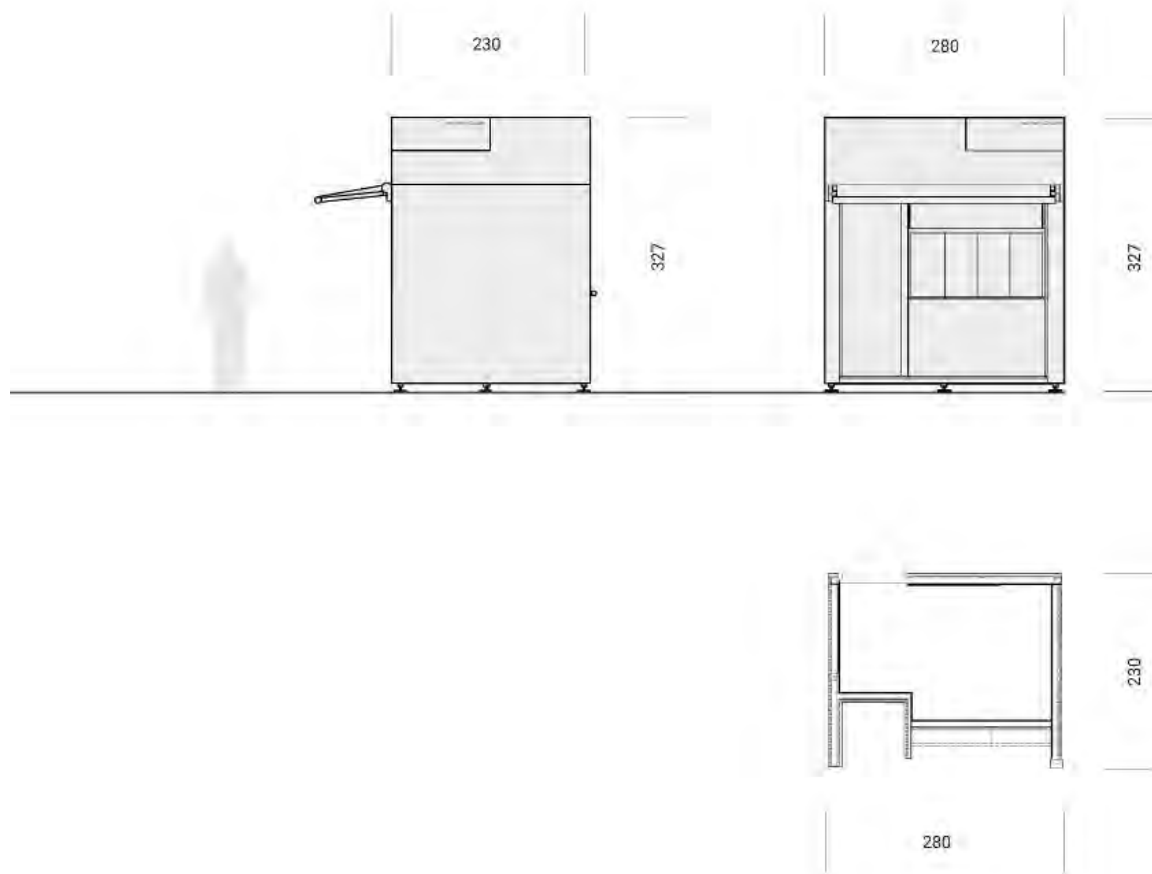

Б.6.1.4

Б.
УРБАНИ МОБИЛИЈАР

Б.6 Утилитарни објекти и опрема

Б.6.1 Киосци

Б.6.1.4 Киоск НБК 16 С-А

Материјал:

Конструкција - челични профил, алуминијум панел

са термоизолацијом

Шалгер - стакло

Тенда - акрилно платно

Роловрата - челик

Боја:

Челична конструкција - RAL 9005

Акрилно платно - RAL 1015

Роловрата - RAL 9005

Монтажа:

У складу са техничком спецификацијом произвођача

Напомена:

У складу са посебним актима градоначелника -
правилником који ће бити усвојен за друге градске
општине, а према територијалним зонама утврђеним
каталогом урбане опреме

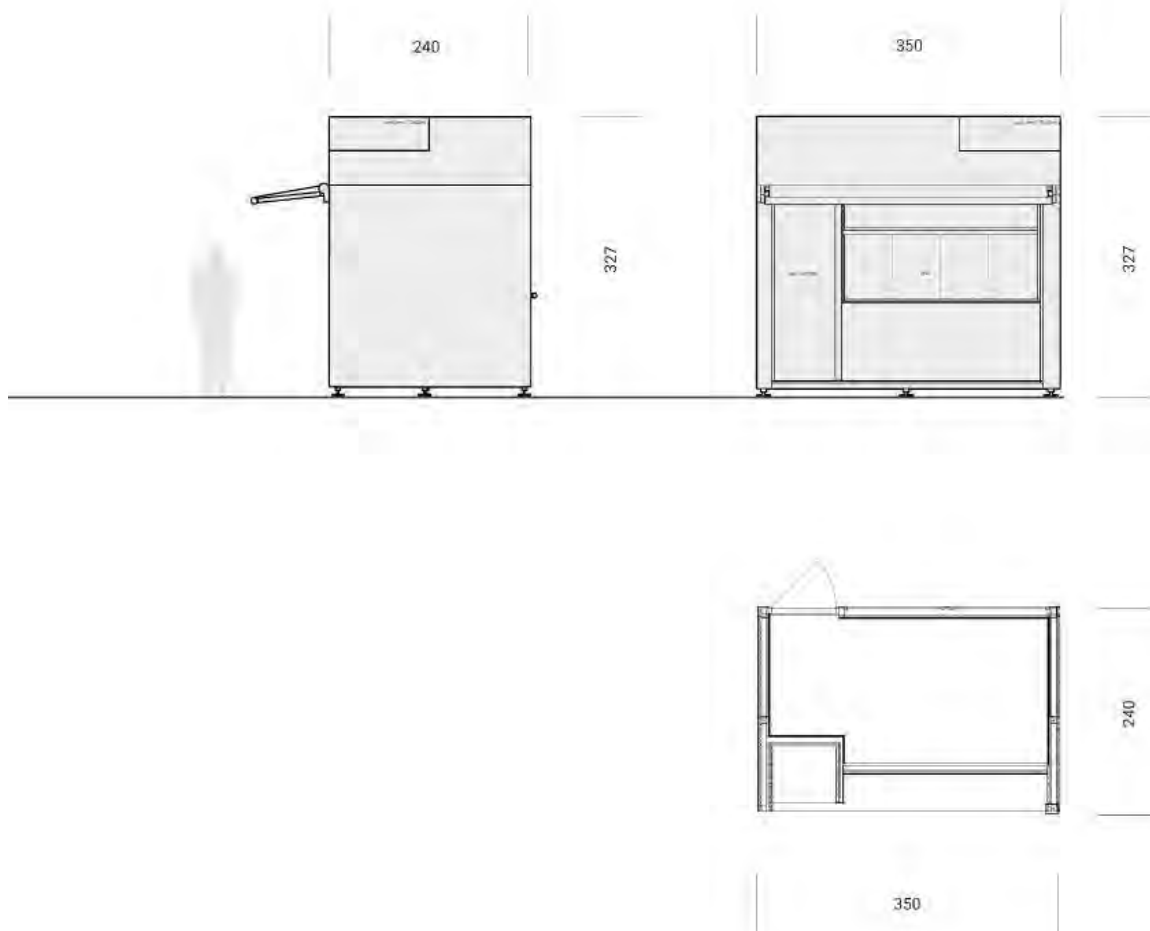

Б.6.1.5

Б.
УРБАНИ МОБИЛИЈАР

Б.6 Утилитарни објекти и опрема

Б.6.1 Киосци

Б.6.1.5 Киоск НБК 16 С-Б

Материјал:

Конструкција - челични профил, алубонд панел

са термоизолацијом

Шалтер - стакло

Тенда - акрилно платно

Роловрата - челик

Боја:

Челична конструкција - RAL 9005

Акрилно платно - RAL 1015

Роловрата - RAL 9005

Монтажа:

У складу са техничком спецификацијом произвођача

Напомена:

У складу са посебним актима градоначелника -
правилником који ће бити усвојен за друге градске
општине, а према територијалним зонама утврђеним
каталогом урбане опреме

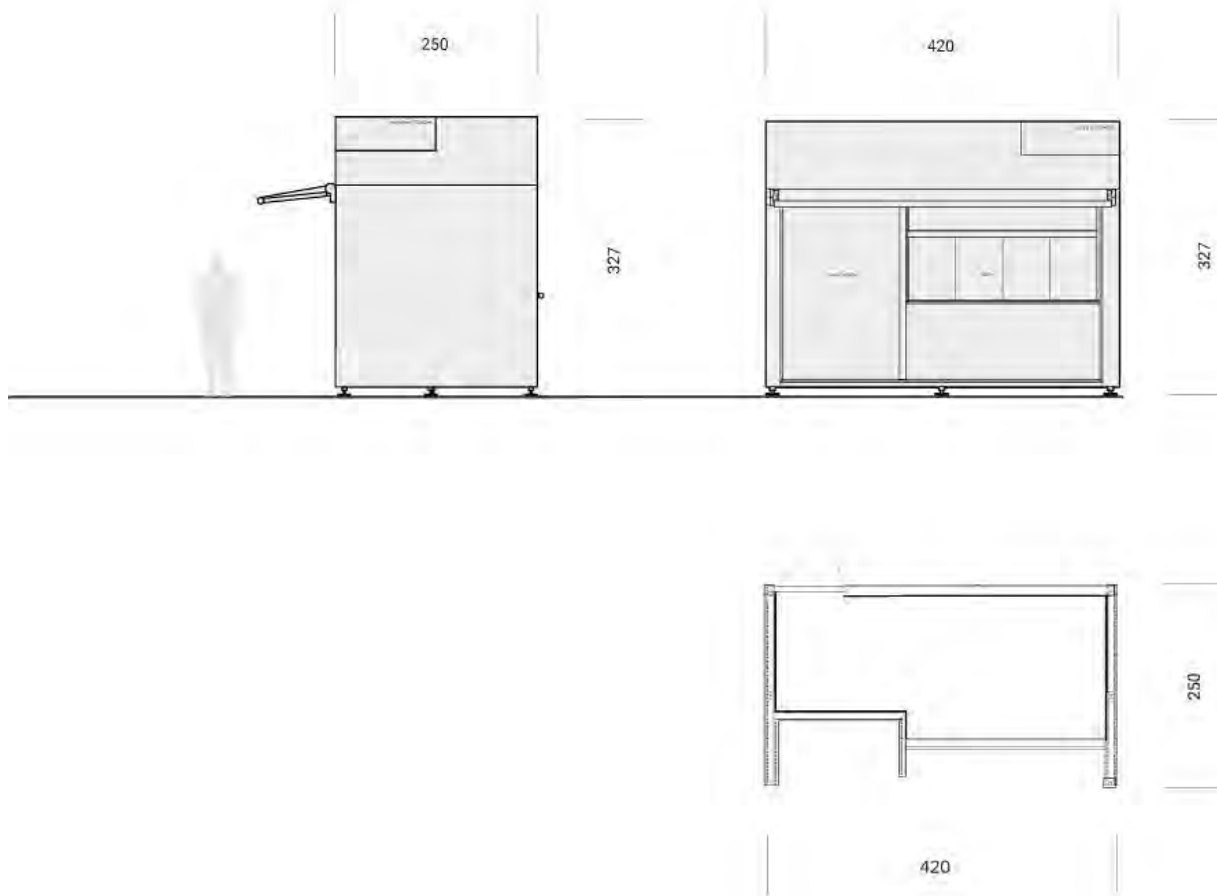

Б.6.1.6

Б.
УРБАНИ МОБИЛИЈАР

Б.6 Утилитарни објекти и опрема

Б.6.1 Киосци

Б.6.1.6 Киоск НБК 16

Материјал:

Конструкција - челични профил, алубонд панел

са термоизолацијом

Шалтер - стакло

Тенда - акрилно платно

Роловрата - челик

Боја

Челична конструкција - RAL 9005

Акрилно платно - RAL 1015

Роловрата - RAL 9005

Монтажа

У складу са техничком спецификацијом произвођача

Напомена

У складу са посебним актима градоначелника -
правилником који ће бити усвојен за друге градске
општине, а према територијалним зонама утврђеним
каталогом урбане опреме

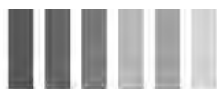

Б.6.2.1

Б.
УРБАНИ МОБИЛИЈАР

Б.6 Утилитарни објекти и опрема

Б.6.2 Сајамске кућице

Б.6.2.1 Сајамска кућица

Материјал:

Конструкција и рам - челик

Облога - дрво, опционо композитни материјал

Боја:

Дрво - природна боја

Челик - RAL 7015

Монтажа:

У складу са техничком спецификацијом произвођача

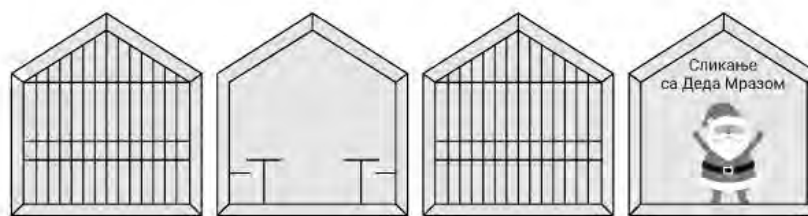
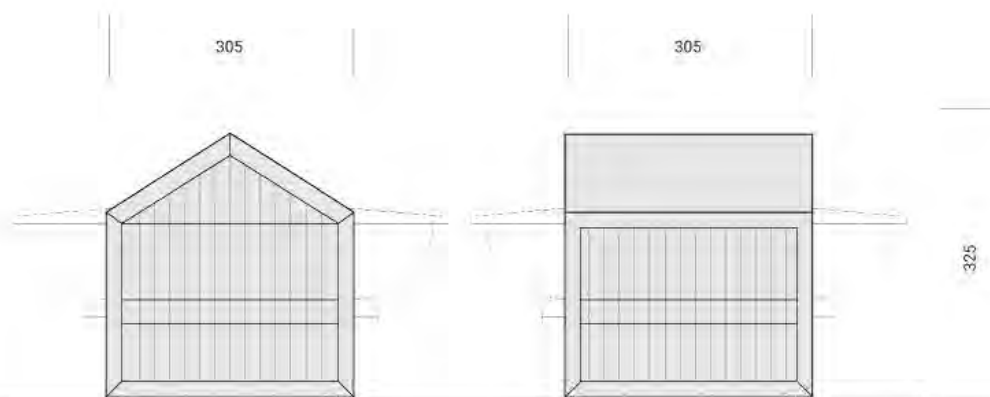

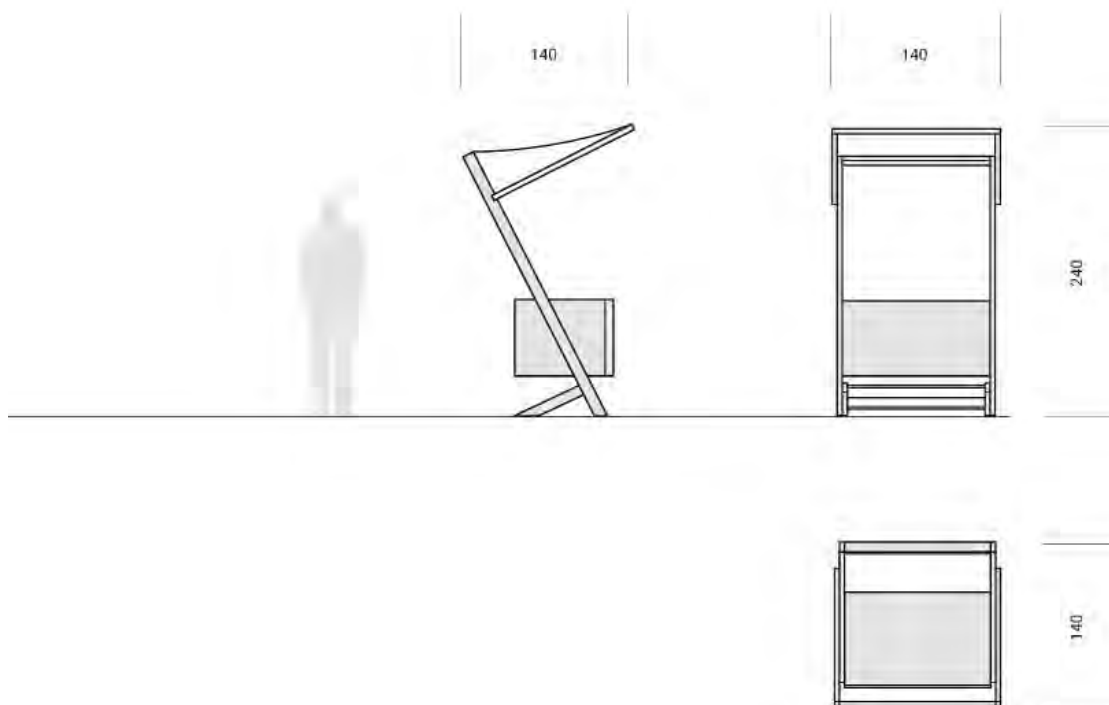

Б.6.3.1

Б.
УРБАНИ МОБИЛИЈАР

Б.6 Утилитарни објекти и опрема

Б.6.3 Тезге

Б.6.3.1 Тезга СТ 2015

Материјал:

Конструкција - храстово дрво

Надстрешница - пластифицирано платно

Заштита:

Дрво-заштитни лак

Боја:

Дрво - природна боја

Платно - RAL 1015

Напомена:

У складу са посебним актима градоначелника - правилником о типу, величини, изгледу и другим карактеристикама тезги које се постаљају на подручју градске општине Врачар, Савски венац и Стари град (сл. Лист града Београда, бр. 89/2015) И правилником који ће бити усвојен за друге градске општине, а према територијалним зонама утврђеним каталогом урбане опреме

Б.6.3.2

Б.
УРБАНИ МОБИЛИЈАР

Б.6 Утилитарни објекти и опрема

Б.6.3 Тезге

Б.6.3.2 Тезга СТ 2015 К

Материјал:

Конструкција - храстово дрво

Надстрешница - пластифицирано платно

Заштита:

Дрво-заштитни лак

Боја:

Дрво - природна боја

Платно - RAL 1015

Напомена:

У складу са посебним актима градоначелника - правилником о типу, величини, изгледу и другим карактеристикама тезги које се постаљају на подручју градске општине Врачар, Савски венац и Стари град (сл. Лист града Београда, бр. 89/2015) И правилником који ће бити усвојен за друге градске општине, а према територијалним зонама утврђеним каталогом урбане опреме

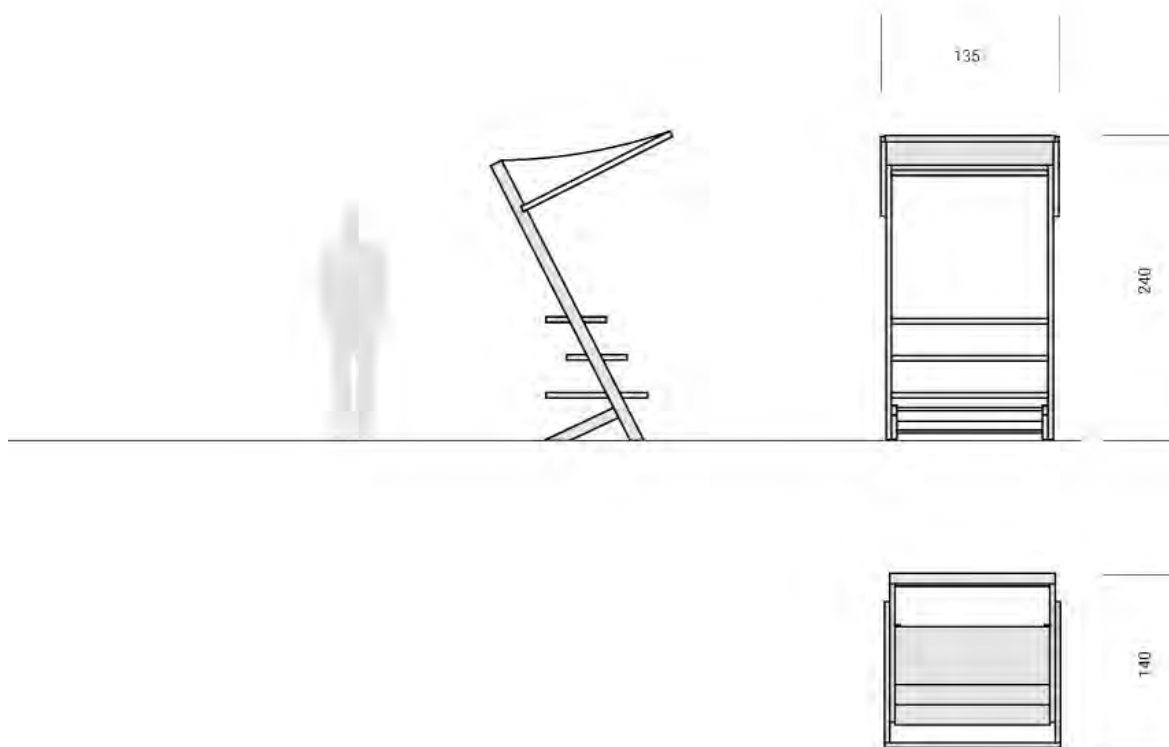

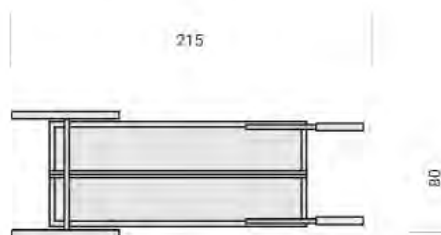
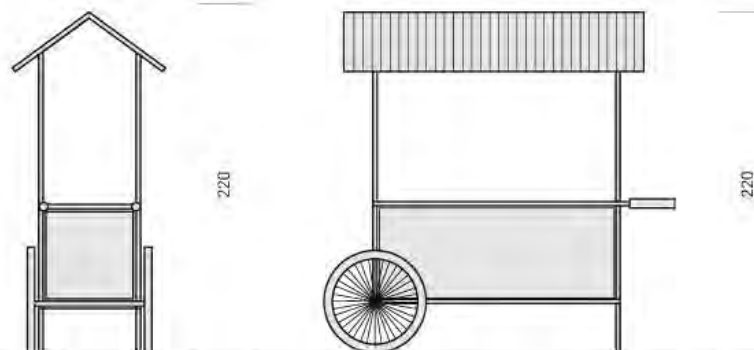

Б.6.3.3

Б.
УРБАНИ МОБИЛИЈАР

Б.6 Утилитарни објекти и опрема

Б.6.3 Тезге

Б.6.3.3 Мобилна тезга МТ 2015

Материјал

Конструкција - челик

Надстрешница - пластифицирано платно

Сандук и рукохват - натур дрво

Точак - жичани

Заштита

Челик - топло цинковање

Натур дрво - заштитни слој (лак)

Боја

Метални рам - RAL 9005

Пластифицирано платно - RAL 1015

Дрво - природна боја

Напомена

Може бити допуњена апаратом за сладолед, кестен, кукуруз и сл., Конзерватором за сладолед и расхладном витрином за продају освежавајућих напитака

У складу са посебним актима градоначелника - правилником о типу, величини, изгледу и другим карактеристикама тезги које се постављају на подручју градске општине Врачар, Саески венац и Стари град (сл. Лист града Београда, бр. 89/2015) И правилником који ће бити усвојен за друге градске општине, а према територијалним зонама утврђеним каталогом урбане опреме

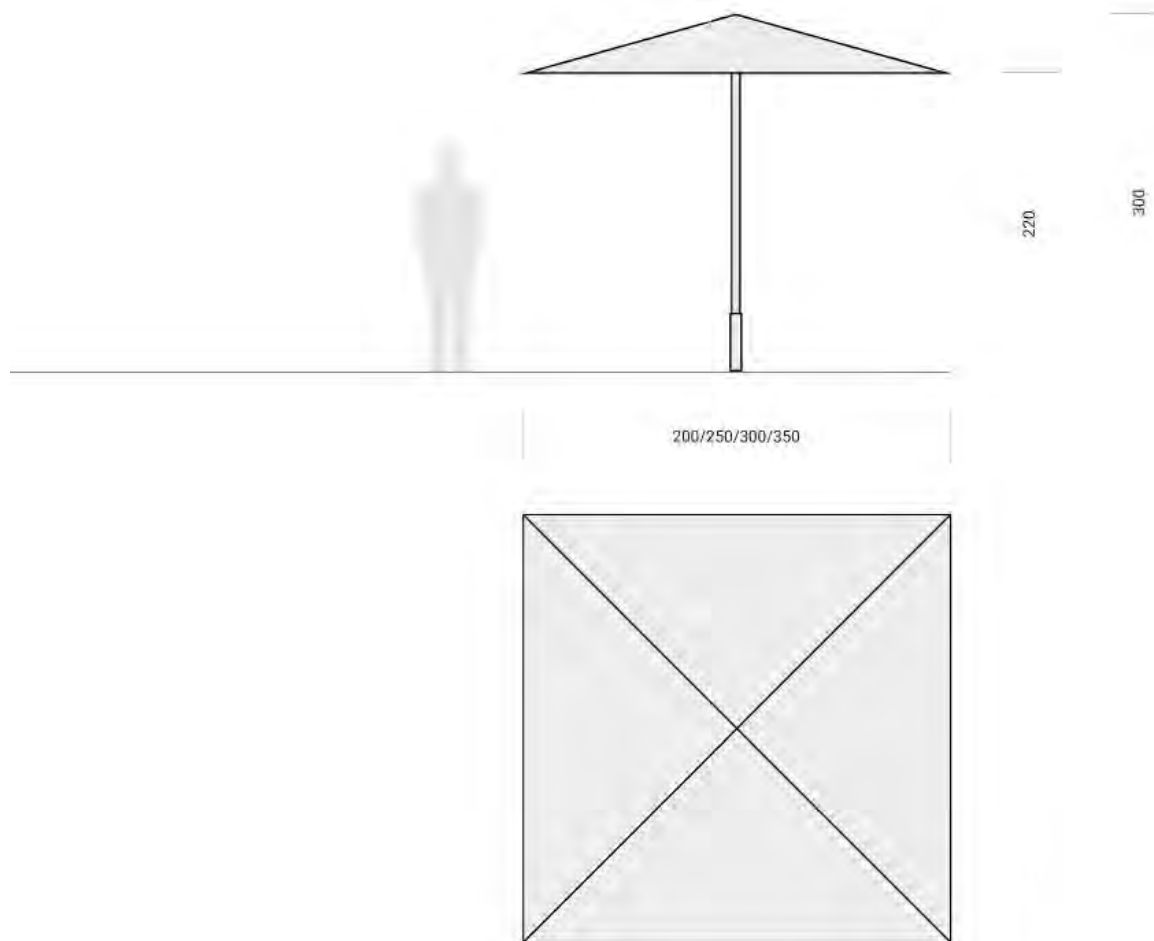

Б.6.4.1

Б.
УРБАНИ МОБИЛИЈАР

Б.6 Утилитарни објекти и опрема

Б.6.4 Сенила

Б.6.4.1 Сунцобран

Материјал

Конструкција - метал, дрво

Сунцобран - платно

Боја

Рам - RAL 7015 или природна боја челика, односно дрвета

Сунцобран - боја је дефинисана важећом Одлуком о изменама и допунама Одлуке о постављању баште угоститељских објеката на територији града Београда

Напомена

Поред наведених зона, ова сенила се постављају и на другим површинама које имају карактер пешачке зоне

Сенила морају бити без карнера, без реклама

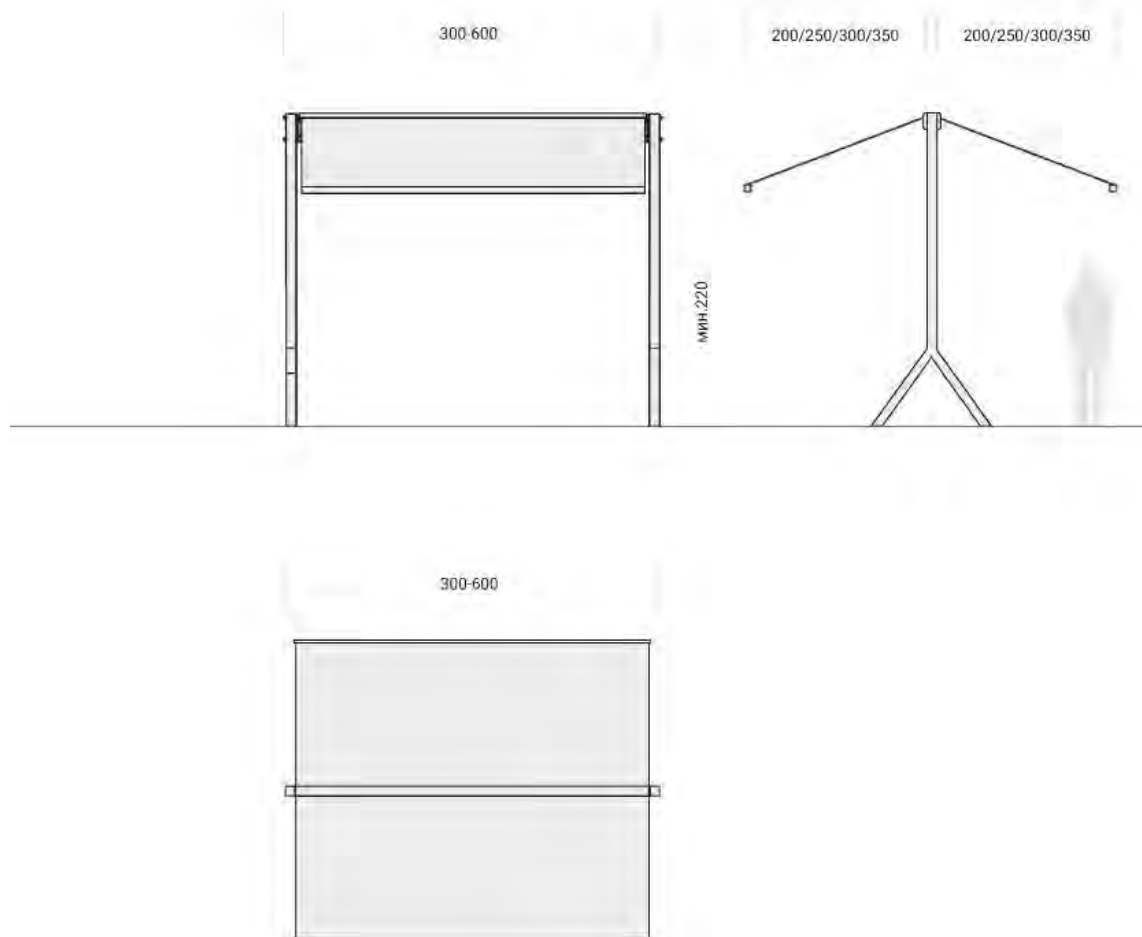

Б.6.4.2

Б.
УРБАНИ МОБИЛИЈАР

Б.6 Утилитарни објекти и опрема

Б.6.4 Сенила

Б.6.4.2 Тенда

Материјал

Конструкција - метал, дрво

Надстрешница - платно

Боја

Рам - RAL 7015 или природна боја челика, односно дрвета

Надстрешница - боја је дефинисана важећом

Одлуком о изменама и допунама Одлуке о постављању баште угоститељских објеката на територији града Београда

Напомена

Поред наведених зона, ова сенила се постављају и на другим површинама које имају карактер пешачке зоне

Сенила морају бити без карнера, без реклама

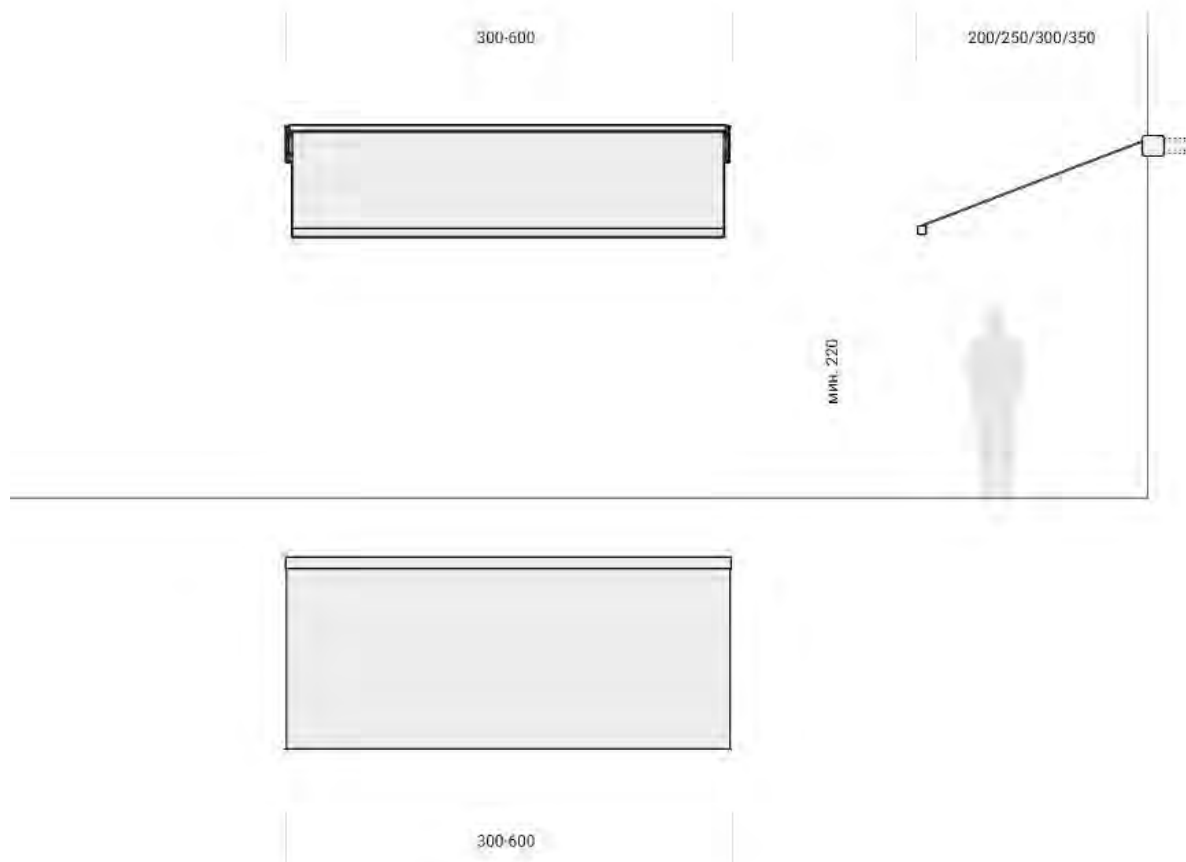

Б.6.4.3

Б.
УРБАНИ МОБИЛИЈАР

Б.6 Утилитарни објекти и опрема

Б.6.4 Сенила

Б.6.4.3 Конзолна тенда

Материјал

Конструкција - метал, дрво

Надстрешница - платно

Боја

Рам - RAL 7015 или природна боја челика, односно дрвета

Надстрешница - боја је дефинисана важећом

Одлуком о изменама и допунама Одлуке о постављању баште угоститељских објеката на територији града Београда

Напомена

Поред наведених зона, ова сенила се постављају и на другим површинама које имају карактер пешачке зоне

Сенила морају бити без карнера, без реклама

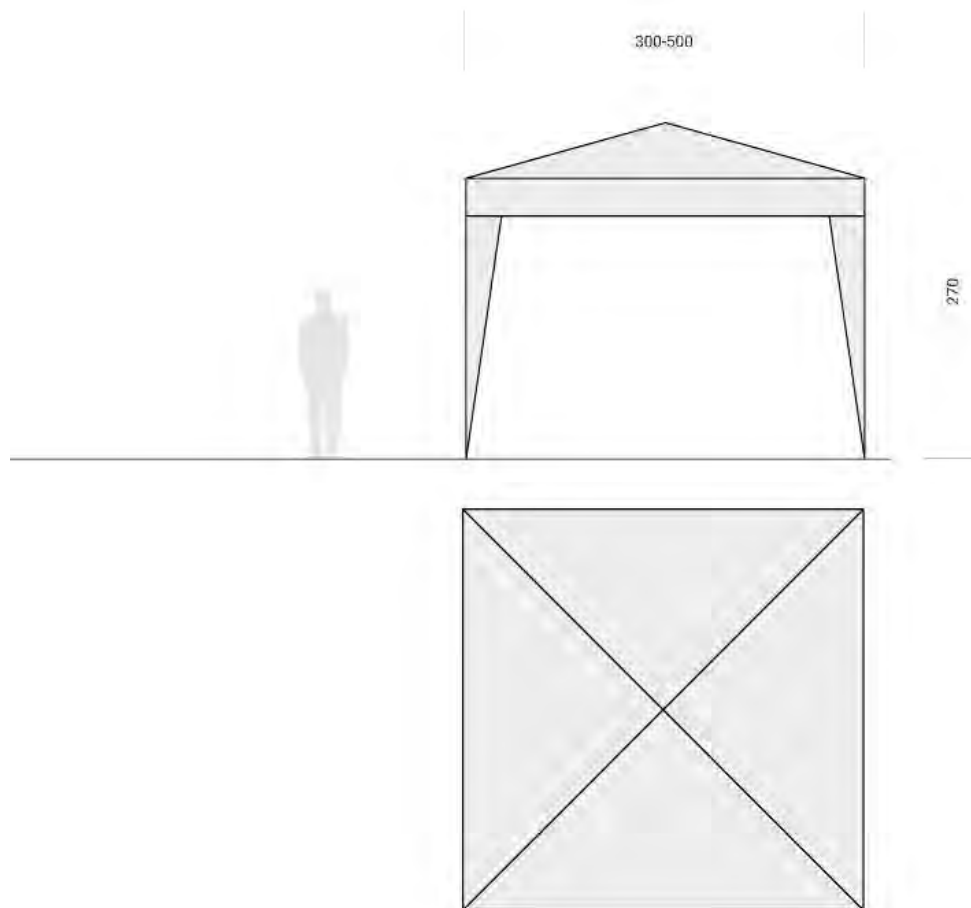

Б.6.4.4

Б.
УРБАНИ МОБИЛИЈАР

Б.6 Утилитарни објекти и опрема

Б.6.4 Сендлу

Б.6.4.4 Надстрешница за дешавања на отвореном

Материјал

Конструкција - метал

Надстрешница - платно

Заштита

Челик - топло цинковање

Боја

Метални рам - RAL 7015 или природна боја челика

Надстрешница - боја је дефинисана важећом

Одлуком о постављању башти

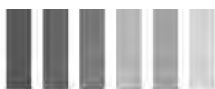

B.6.5.1

Б.
УРБАНИ МОБИЛИЈАР

Б.6 Утилитарни објекти и опрема

Б.6.5 Стубови за означавање стајалишта јавног градског превоза

Б.6.5.1 Стуб за означавање стајалишта јавног градског превоза

Материјал:

Челик

Композитна табла са штампом

Заштита:

Челик - топло цинковање, термолакирање

Боја:

RAL 7015

Монтажа:

Полагање стуба у бетонски темељ,
учвршћивање анкеровањем

Постављање стуба вертикално (не управно на
подлогу)

Напомена:

Може се постављати и на стубове јавне расвете уз
помоћ шелни

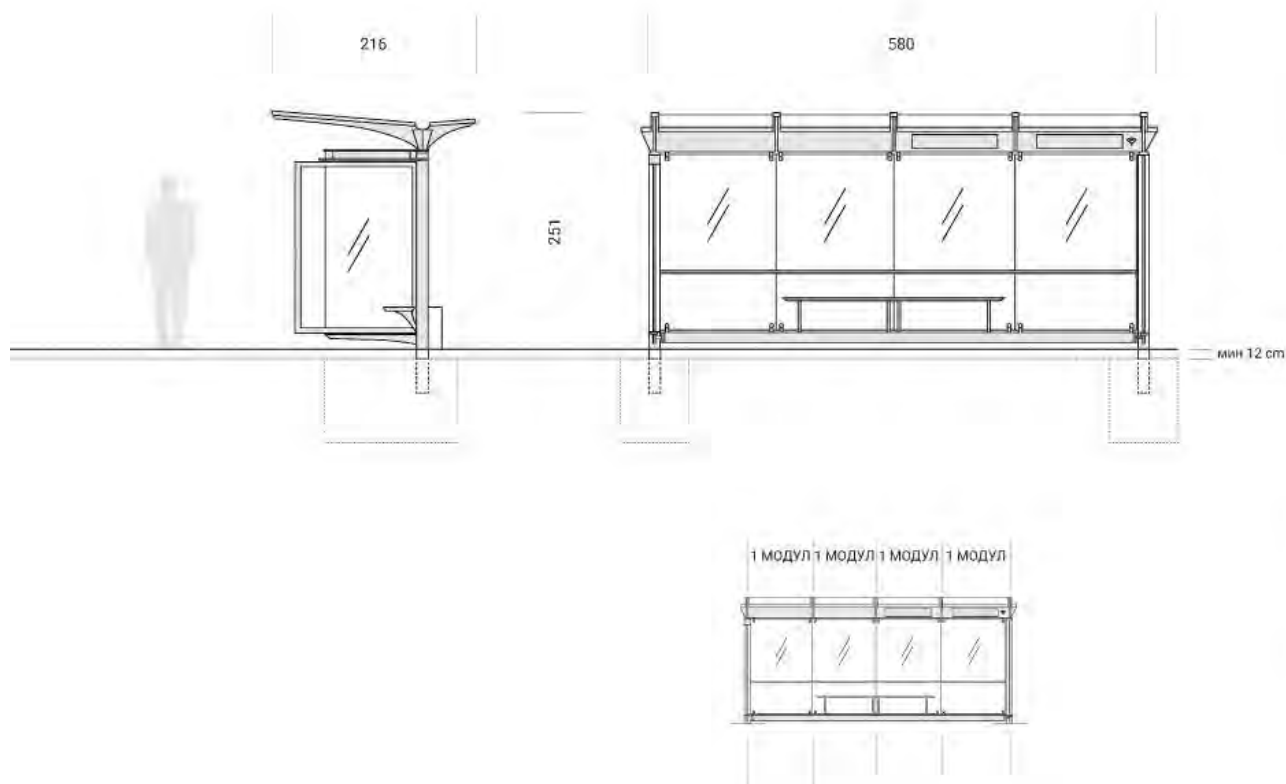

Б.6.6.1

Б.
УРБАНИ МОБИЛИЈАР

Б.6 Утилитарни објекти и опрема

Б.6.6 Надстрешница јавног градског превоза

Б.6.6.1 Надстрешница јавног градског превоза - Тип 1

Материјал:

Конструкција - челик

Надстрешница и „леђа“ стајалишта - сигурносно „ламплекс“ стакло

Заштита:

Челик - топло цинковање, термолакирање

Боја:

RAL 7015

Монтажа:

У складу са техничком спецификацијом произвођача

Полагање стуба у бетонски темељ,
учвршћивање анкеровањем

Напомена:

Број модула зависи од габарита
микрелокације и фреквенности локације и
стајалиште треба да прати технолошке трендове

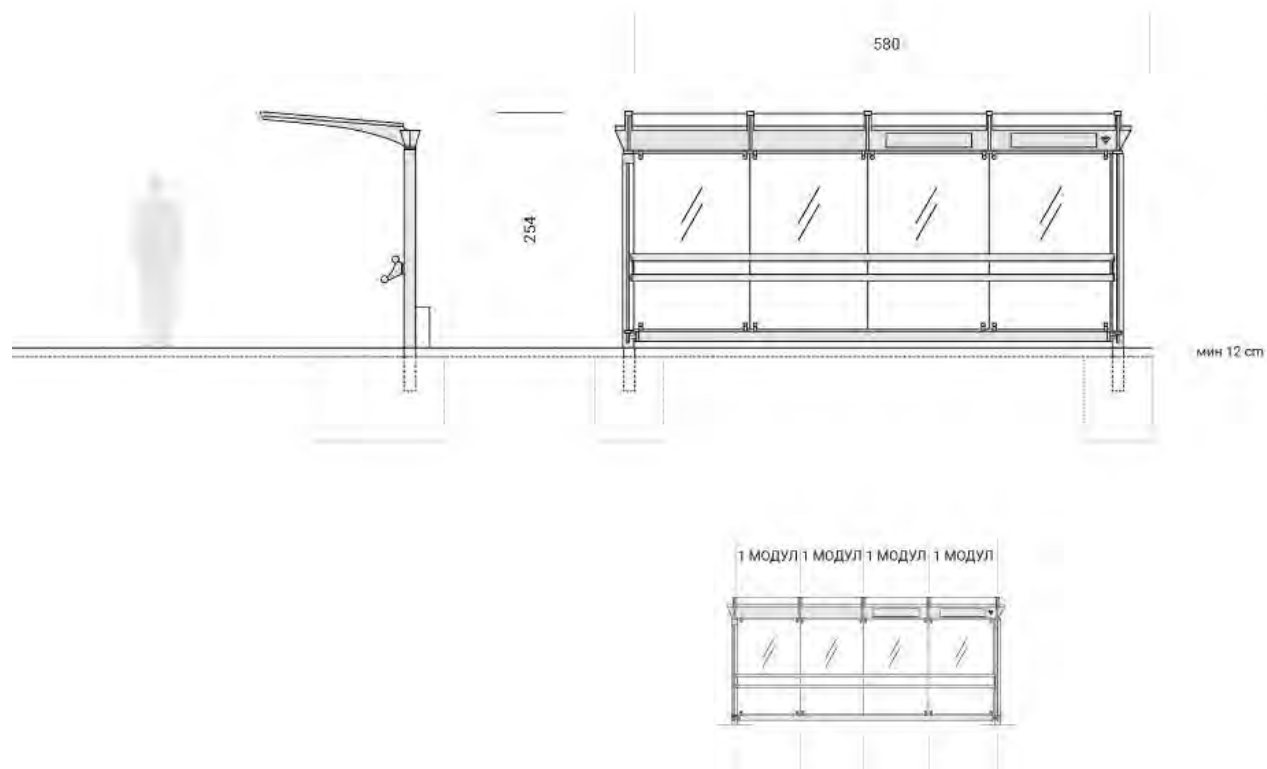
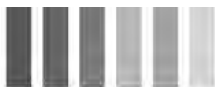

Б.6.6.2

Б.
УРБАНИ МОБИЛИЈАР

Б.6 Утилитарни објекти и опрема

Б.6.6 Надстрешница јавног градског превоза

Б.6.6.2 Надстрешница јавног градског превоза - Тип 2

Материјал:

Конструкција - челик

Надстрешница и „леђа“ стајалишта - сигурносно „ламплекс“ стакло

Заштита

Челик - топло цинковање, термолакирање

Боја

RAL 7015

Монтажа:

У складу са техничком спецификацијом произвођача

Полагање стуба у бетонски темељ,
учвршћивање анкеровањем

Напомена:

Број модула зависи од габарита
микрелокације и фреквенности локације и
стајалиште треба да прати технолошке трендове

Тип 2, предвиђен за постављање на стајалишта са
ограниченом ширином пролаза за пешаке

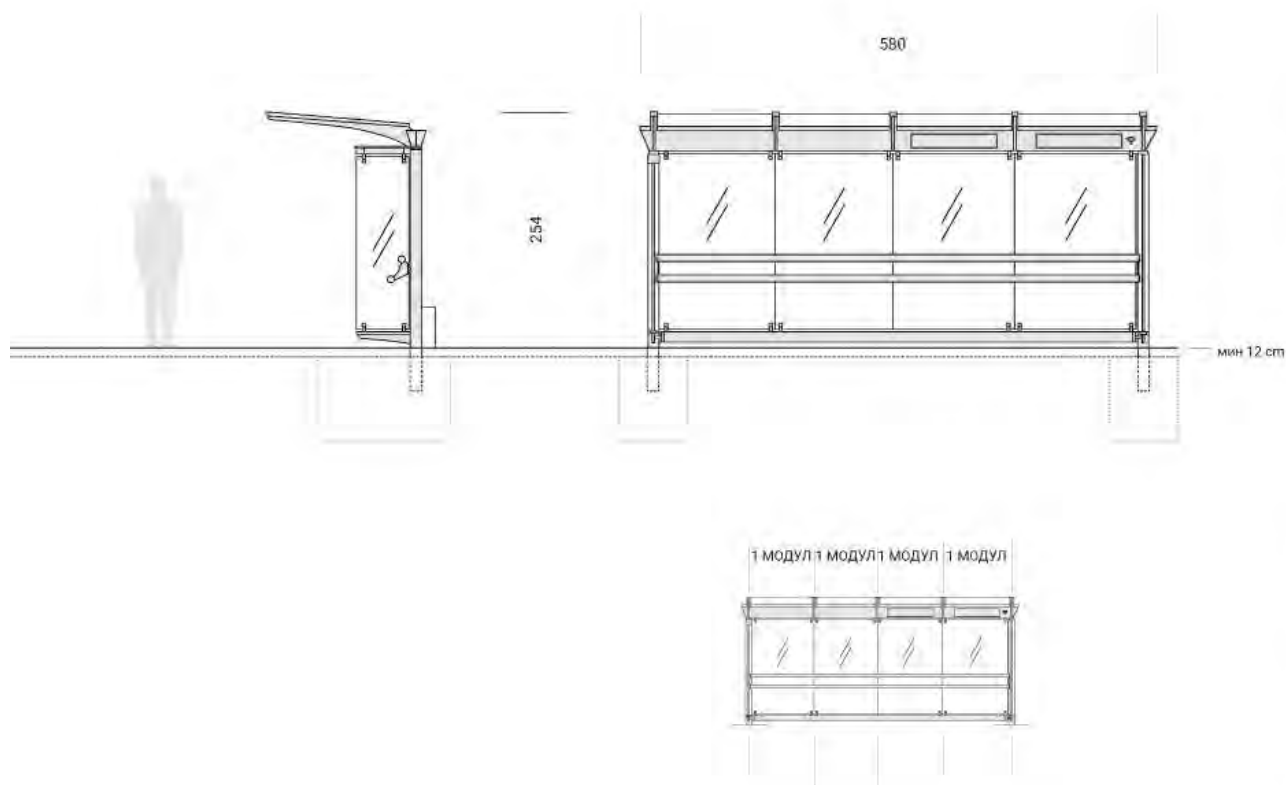

Б.6.6.3

Б.
УРБАНИ МОБИЛИЈАР

Б.6 Утилитарни објекти и опрема

Б.6.6 Надстрешница јавног градског превоза

Б.6.6.3 Надстрешница јавног градског превоза - Тип 3

Материјал:

Конструкција - челик

Надстрешница и „леђа“ стајалишта - сигурносно „гламплекс“ стакло

Заштита:

Челик - топло цинковање, термолакирање

Боја:

RAL 7015

Монтажа:

У складу са техничком спецификацијом произвођача

Полагање стуба у бетонски темељ,

учвршћивање анкеровањем

Напомена:

Број модула зависи од габарита

микрелокације и фреквенности локације и

стајалиште треба да прати технолошке трендове

Услед ограничења димензија површине на коју се поставља надстрешница предвидети могућност израде ужих елемената.



Б.6.6.4

Б.
УРБАНИ МОБИЛИЈАР

Б.6 Утилитарни објекти и опрема

Б.6.6 Надстрешница јавног градског превоза

Б.6.6.4 Надстрешница јавног градског превоза са интерактивним LCD екраном

Материјал

Конструкција - челик

Надстрешница и „леђа“ стајалишта - сигурносно „ламплекс“ стакло

Заштита

Челик - топло цинковање, термолакирање

Боја

RAL 7015

Монтажа

У складу са техничком спецификацијом произвођача

Полагање стуба у бетонски темељ, учвршћивање анкеровањем

Напомена:

Број модула зависи од габарита

микрелокације и фреквентности локације и

стајалиште треба да прати технолошке трендове

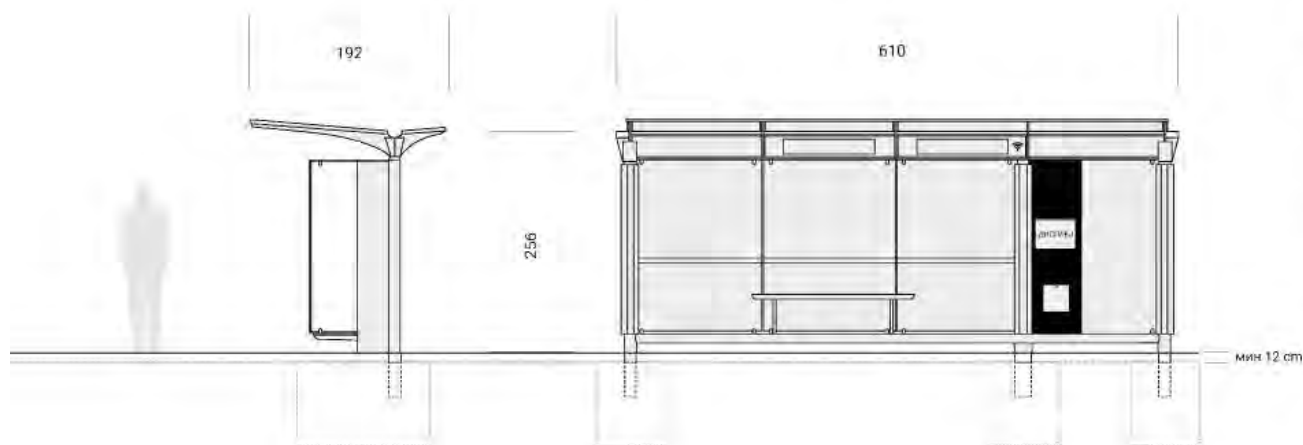



Б.6.6.5

Б.
УРБАНИ МОБИЛИЈАР

Б.6 Утилитарни објекти и опрема

Б.6.6 Надстрешница јавног градског превоза

Б.6.6.5 Надстрешница јавног градског превоза са тоалетом

Материјал:

Конструкција - челик

Надстрешница и „леђа“ стајалишта - сигурносно „ламплекс“ стакло

Заштита

Челик - топло цинковање, термолакирање

Боја:

RAL 7015

Монтажа

У складу са техничком спецификацијом произвођача

Полагање стуба у бетонски темељ,
учвршћивање анкеровањем

Напомена:

Број модула зависи од габарита
микролокације и фреквенности локације и
стајалиште треба да прати технолошке трендове

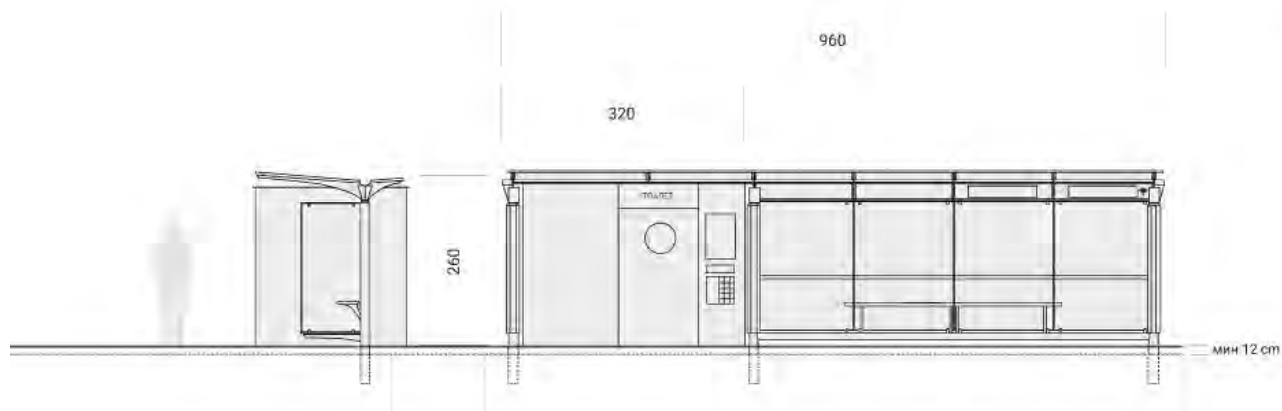

Б.6.6.6

Б.
УРБАНИ МОБИЛИЈАР

Б.6 Утилитарни објекти и опрема

Б.6.6 Надстрешница јавног градског превоза

Б.6.6.6 Надстрешница јавног градског превоза са киоском

Материјал:

Конструкција - челик

Надстрешница и „леђа“ стајалишта - сигурносно
„ламплекс“ стакло

Заштита

Челик - топло цинковање, термолакирање

Боја

RAL 7015

Монтажа

У складу са техничком спецификацијом произвођача

Полагање стуба у бетонски темељ,

учвршћивање анкеровањем

Напомена:

Број модула зависи од габарита

микрелокације и фреквенности локације и

стајалиште треба да прати технолошке трендове

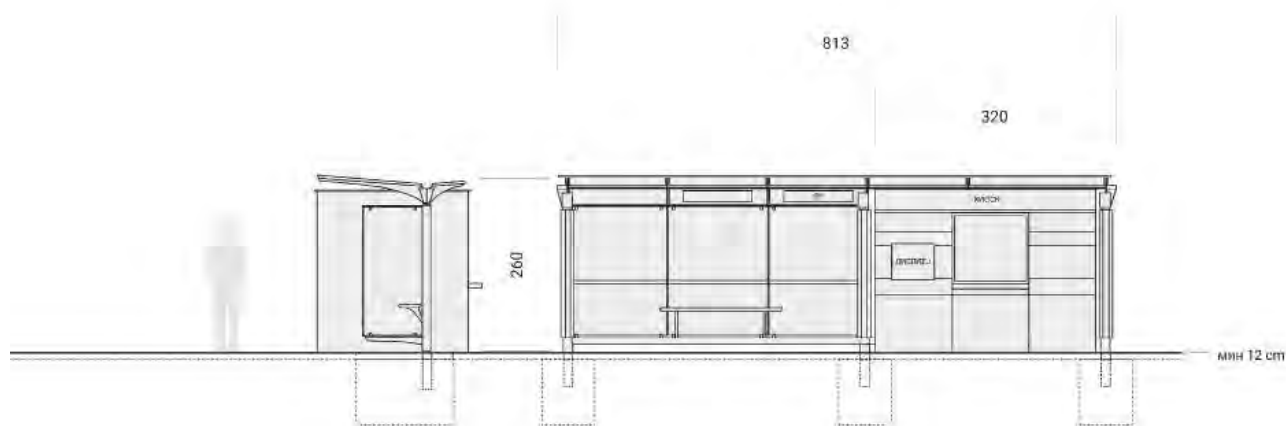

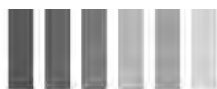

376

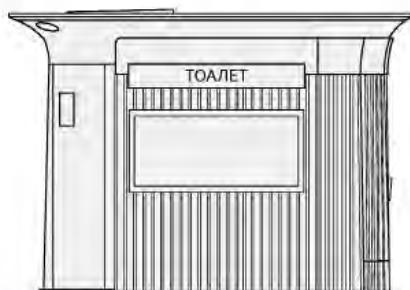

322

226

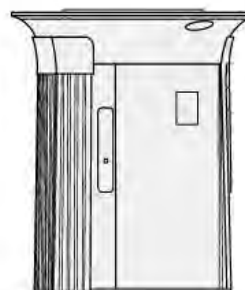

183

263

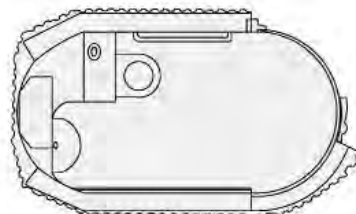

ТОАЛЕТ

263

Б.6.7.1

Б.
УРБАНИ МОБИЛИЈАР

Б.6 Утилитарни објекти и опрема

Б.6.7 Јавни тоалети

Б.6.7.1 Јавни тоалет

Материјал:

Челик, челични лим

Заштита:

Термолакирање и пластификација

Боја:

RAL 7016

Монтажа:

У складу са техничком спецификацијом произвођача

Полагање у бетонски темељ, учвршћивање
анкеровањем

На задату локацију се доводи прикључак за
канализацију и водовод



Б.6.8.1

Б.
УРБАНИ МОБИЛИЈАР

Б.6 Утилитарни објекти и опрема

Б.6.8 Чесме

Б.6.8.1 „Г” чесма

Материјал:

Нерђајући челик

Боја:

Челик- природна боја

Монтажа:

Полагање чесме у бетонски темељ,
учвршћивање анкеровањем

Приликом постављања чесме омогућити несметано
отицање воде и прилаз особама са инвалидитетом

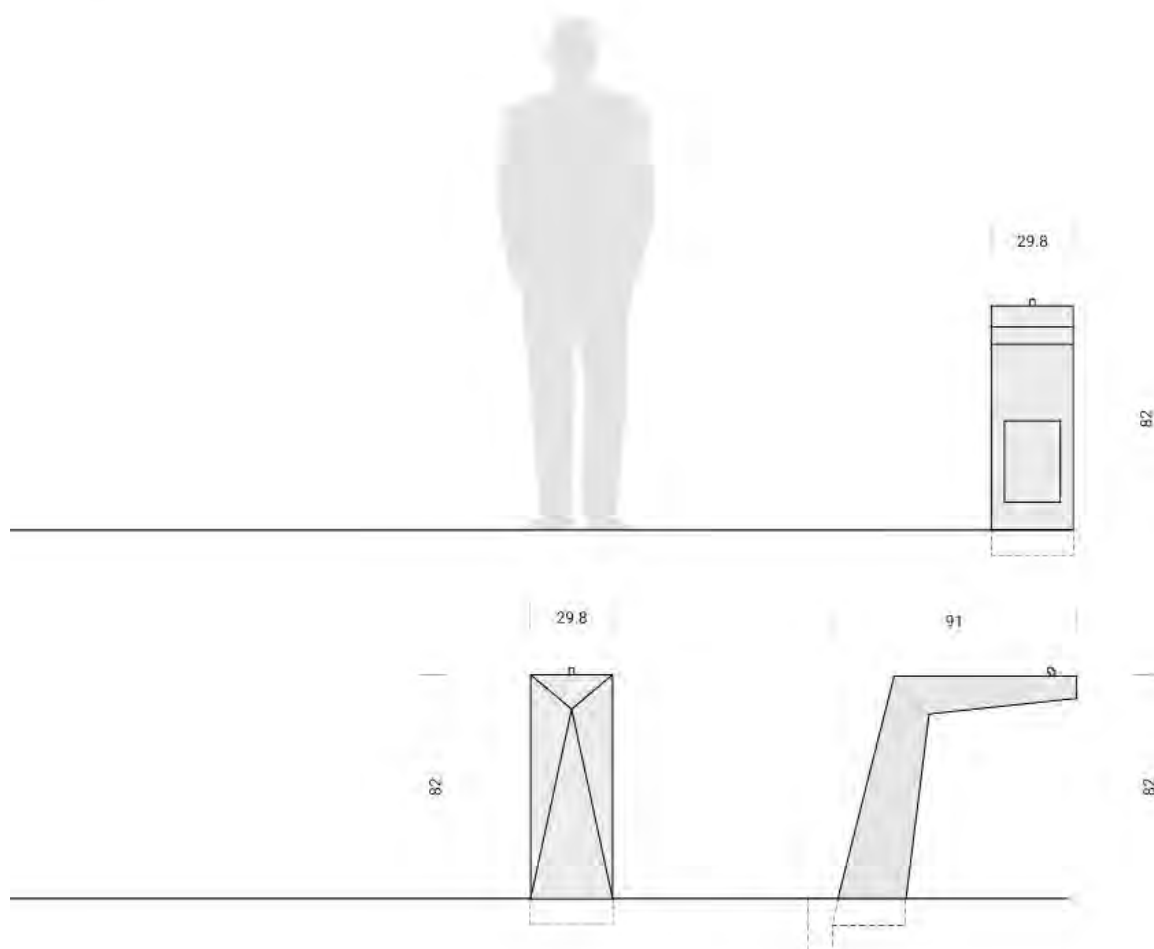

СВЕ ДИМЕНЗИЈЕ СУ ИЗРАЖЕНЕ У ЦЕНТИМЕТРИМА (cm)



106.5

Б.6.9.1

Б.
УРБАНИ МОБИЛИЈАР

Б.6 Утилитарни објекти и опрема

Б.6.9 Хидранти

Б.6.9.1 Хидрант „Староградски“

Материјал:

Нодуларни лив

Заштита:

Пластификација епоху прахом, минималне дебљине
250 μm

Монтажа:

У складу са техничком спецификацијом произвођача

Напомена:

Хидранти на водоводном систему су надземни и дефинисани су у складу са противпожарним нормама. Због потребе гашења пожара на водоводној мрежи постављају се надземни хидранти на растојањима која су дефинисана противпожарним нормама. Надземни хидранти су стандардних димензија, а сам облик капе са прикључцима за црева може да се разликује и зависи од изабраног произвођача.

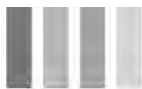

а Хидрант - Тип 1

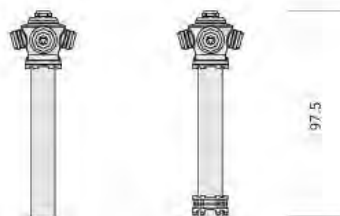

б Хидрант - Тип 2

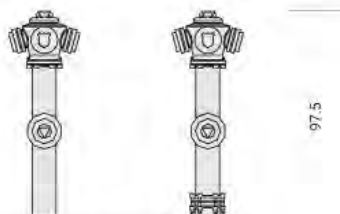

Б.6.9.2

Б.
УРБАНИ МОБИЛИЈАР

Б.6 Утилитарни објекти и опрема

Б.6.9 Хидранти

Б.6.9.2 Хидранти

Б.6.9.2.а Хидрант - Тип 1

Б.6.9.2.б Хидрант - Тип 2

Материјал:

Глава и стопа - нодуларни лив

Тело - нерђајући челик, нодуларни лив

Боја:

Природна боја нерђајућег челика

Монтажа:

У складу са техничком спецификацијом произвођача

Напомена:

Хидранти на водоводном систему су надземни и дефинисани су у складу са противпожарним нормама. Због потребе гашења пожара на водоводној мрежи постављају се надземни хидранти на растојањима која су дефинисана противпожарним нормама. Надземни хидранти су стандардних димензија, а сам облик капе са прикључцима за црева може да се разликује и зависи од изабраног произвођача.

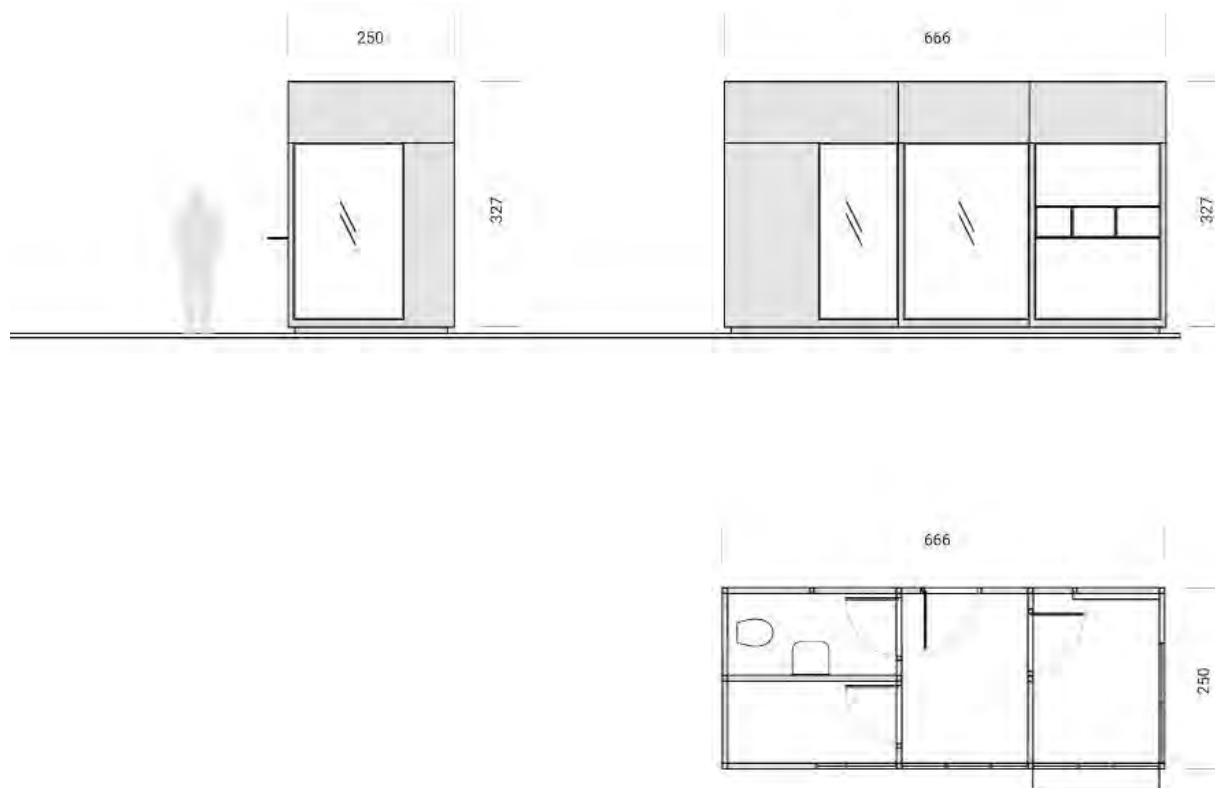

Б.6.10.1

Б.
УРБАНИ МОБИЛИЈАР

Б.6 Утилитарни објекти и опрема

Б.6.10 Типски саобраћајно-отправнички објекти - терминуси

Б.6.10.1 Типски саобраћајно-отправнички објекат -
терминус - Тип 1

Материјал:

Конструкција - челични профил, алубонд панел
са термопрекидом, плексиглас

Боја:

Челична конструкција - RAL 9005

Монтажа:

У складу са техничком спецификацијом произвођача

Напомена:

Локације за постављање ових објеката дефинишу се
посебним документом

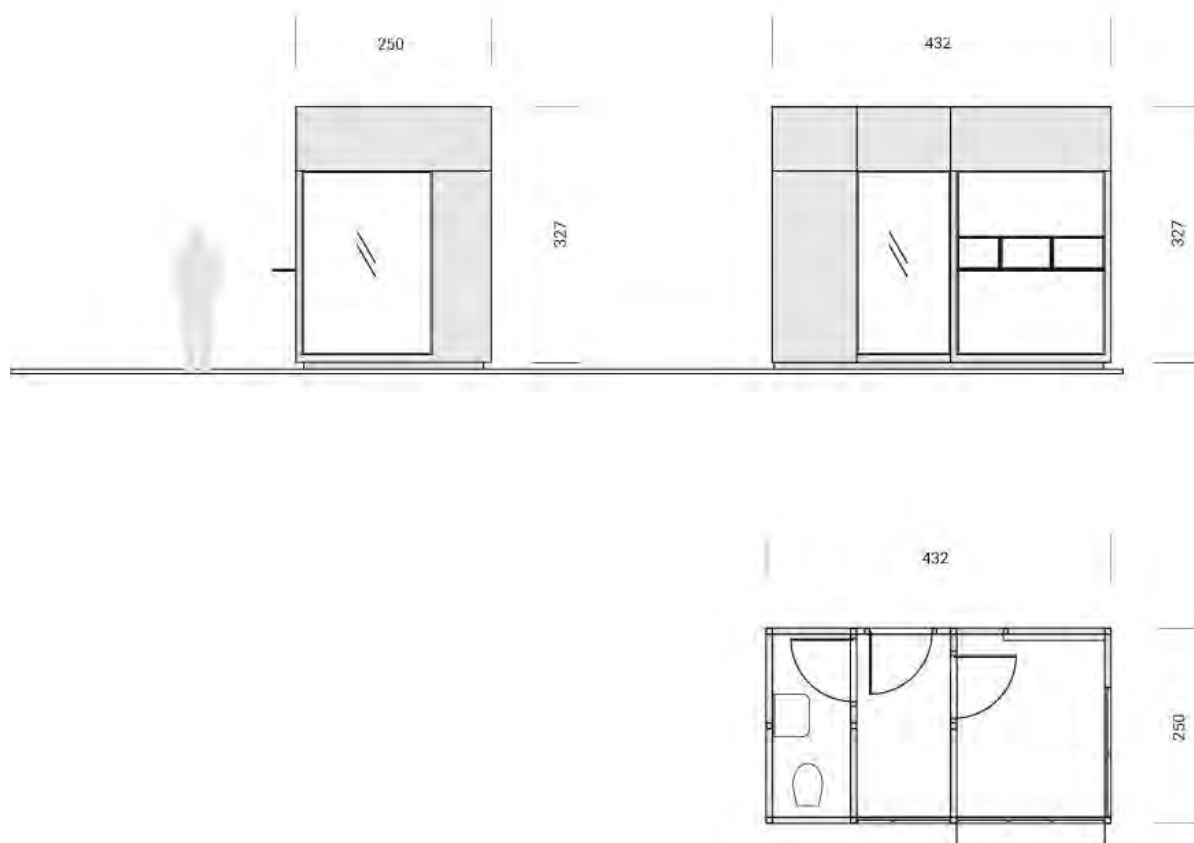

Б.6.10.2

Б.
УРБАНИ МОБИЛИЈАР

Б.6 Утилитарни објекти и опрема

Б.6.10 Типски саобраћајно-отправнички објекти - терминуси

Б.6.10.2 Типски саобраћајно-отправнички објекат - терминус - Тип 2

Материјал:

Конструкција - челични профил, алубонд панел са термопрекидом, плексиглас

Боја:

Челична конструкција - RAL 9005

Монтажа:

У складу са техничком спецификацијом произвођача

Напомена:

Локације за постављање ових објеката дефинишу се посебним документом

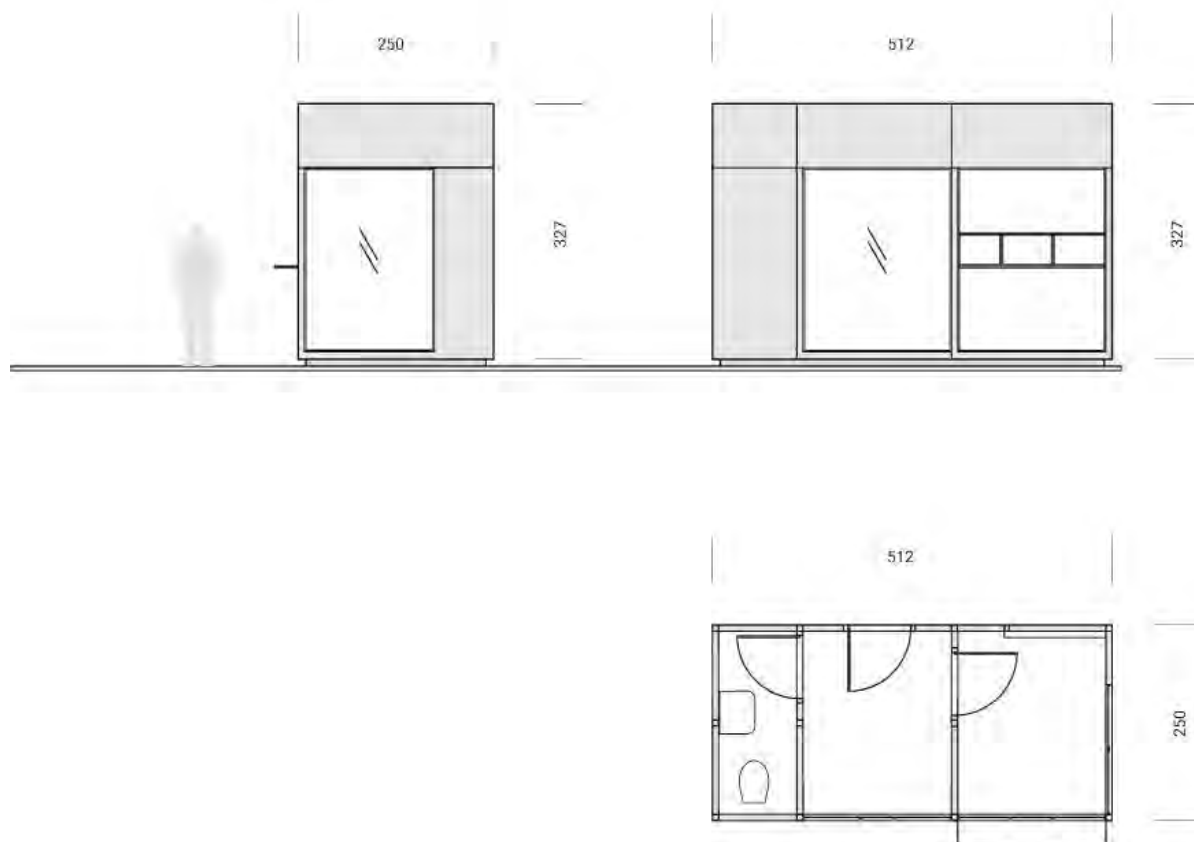

Б.6.10.3

Б.
УРБАНИ МОБИЛИЈАР

Б.6 Утилитарни објекти и опрема

Б.6.10 Типски саобраћајно-отправнички објекти - терминуси

Б.6.10.3 Типски саобраћајно-отправнички објекат -
терминус - Тип 3

Материјал:

Конструкција - челични профил, алубонд панел
са термопрекидом, плекси лас

Боја:

Челична конструкција - RAL 9005

Монтажа:

У складу са техничком спецификацијом произвођача

Напомена:

Локације за постављање ових објеката дефинишу се
посебним документом

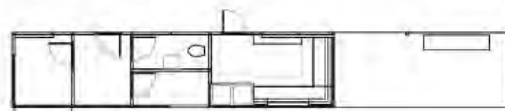
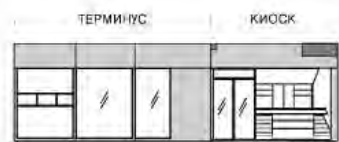

ПРИМЕНА И МОГУЋНОСТ КОМБИНОВАЊА ТИПСКОГ ТЕРМИНУСА СА КИОСКОМ И СТАЈАЛИШТЕМ ЈАВНОГ ГРАДСКОГ ПРЕВОЗА

Б.
УРБАНИ МОБИЛИЈАР

Приказ могућности комбиновања типског саобраћајно-отправничког објекта - терминаса са киоском и стајалиштем јавног градског превоза

Терминус са киоском
Терминус са стајалиштем
Терминус са киоском и стајалиштем

Напомена

Све варијанте раде се у складу са потребама локације, а сам пројекат одобрава се у сарадњи са главним градским урбанистом

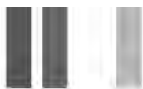
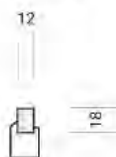
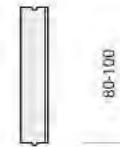
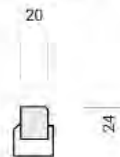
а. Камени
линеарни
ивичњак
12/18б. Камени
линеарни
ивичњак
20/24

Недозвољена примена ивичњака

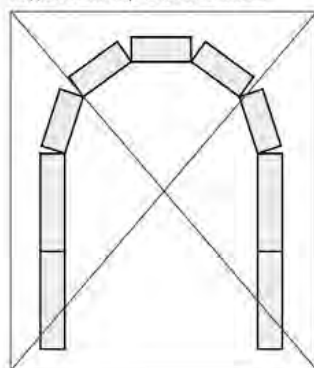
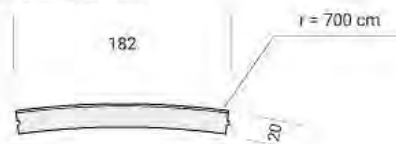
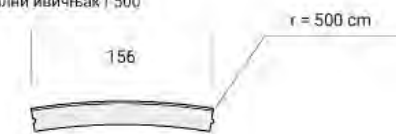
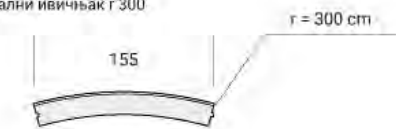
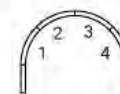
в. Камени радијални ивичњак $r = 700$ г. Камени радијални ивичњак $r = 500$ д. Камени радијални ивичњак $r = 300$ ђ. Камени радијални ивичњак - острво
R 450

е. Камени радијални ивичњак - острво R 150

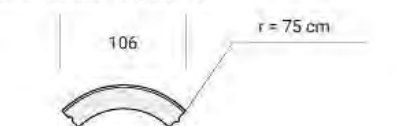

B.1.1

B. УРБАНА ТЕКСТУРА

B.1 Ивичњаџи

B.1.1 Камени ивичњаџи

B.1.1.а Камени линеарни ивичњак 12/18

B.1.1.б Камени линеарни ивичњак 20/24

B.1.1.в Камени радијални ивичњак $r = 700$

B.1.1.г Камени радијални ивичњак $r = 500$

B.1.1.д Камени радијални ивичњак $r = 300$

B.1.1.ђ Камени радијални ивичњак - острво R 450

B.1.1.е Камени радијални ивичњак - острво R 150

Материјал

Природни камен

Моцгаџи

Постављање ивичњака ради се у складу са правцем пружања тротоара, линеарно или кружно, чиме се користе стандардни елементи.

Линеарни:

а. Камени линеарни ивичњак 12/18

б. Камени линеарни ивичњак 20/24

Радијални

в. Камени радијални ивичњак $r = 700$

г. Камени радијални ивичњак $r = 500$

д. Камени радијални ивичњак $r = 300$

ђ. Камени радијални ивичњак - острво R 450

е. Камени радијални ивичњак - острво R 150

Фуге између радијалних и праволинијских ивичњака су идентичне, максимално 8mm

Комбиновањем радијалних елемената, савлађују се различити радијуси

Завршна ивица ивичњака 20/24 и компатибилних радијалних ивичњака је оборена по 450, 2x2 cm

Напомена

По истом принципу могу се извести и други радијуси, ако се укаже потреба.

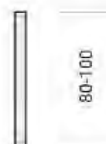
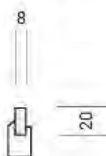
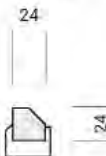
а. Бетонски
линеарни
ивичњак
8/20.б. Бетонски
линеарни
ивичњак
24/24

Недозвољена примена ивичњака

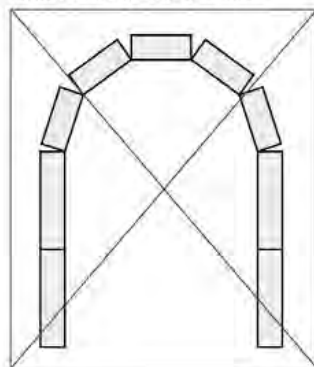
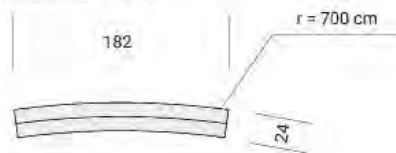
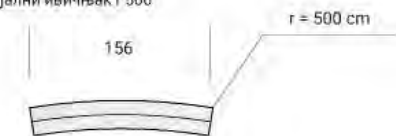
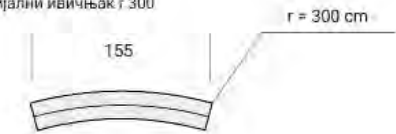
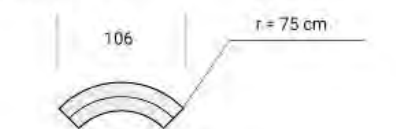
в. Бетонски радијални ивичњак $r = 700$ г. Бетонски радијални ивичњак $r = 500$ д. Бетонски радијални ивичњак $r = 300$ ђ. Бетонски радијални ивичњак -
острво $R 450$ в. Бетонски радијални ивичњак -
острво $R 150$ 

СВЕ ДИМЕНЗИЈЕ СУ ИЗРАЖЕНЕ У ЦЕНТИМЕТРИМА (cm)

B.1.2

B. УРБАНА ТЕКСТУРА

B.1 Ивичњаци

B.1.2 Бетонски ивичњаци

B.1.2.a Бетонски линеарни ивичњак 8/20

B.1.2.б Бетонски линеарни ивичњак 24/24

B.1.2.в Бетонски радијални ивичњак $r = 700$

B.1.2.г Бетонски радијални ивичњак $r = 500$

B.1.2.д Бетонски радијални ивичњак $r = 300$

B.1.2.ђ Бетонски радијални ивичњак - острво $R 450$

B.1.2.e Бетонски радијални ивичњак - острво $R 150$

Материјал

Ливени бетон - бели

Монтажа

Постављање ивичњака ради се у складу са правцем пружања тротоара, линеарно или кружно, чиме се користе стандардни елементи:

Линеарни:

а. Бетонски линеарни ивичњак 8/20

б. Бетонски линеарни ивичњак 24/24

Радијални:

в. Бетонски радијални ивичњак $r = 700$ г. Бетонски радијални ивичњак $r = 500$ д. Бетонски радијални ивичњак $r = 300$ ђ. Бетонски радијални ивичњак - острво $R 450$ е. Бетонски радијални ивичњак - острво $R 150$

Фуге између радијалних и праволинијских ивичњака су идентичне, максимално 8mm.

Комбиновањем радијалних елемената, савлађују се различити радијуси

Напомена

По истом принципу могу се извести и други радијуси, ако се укаже потреба



B.1.3

B.
УРБАНА ТЕКСТУРА

B.1 Ивичњаци

B.1.3 Камени ивичњак - сливник

Материјал:

Природни камен

Монтажа:

Постављање елемената у складу са графичким приказом

Фуге између елемената су идентичне, максимално 8mm

Напомена:

Камени ивичњак- сливник има функцију одвода воде

Уколико су на површинама које се реконструишу примењени ивичњаци који су друге ширине, предлог интервенције ускладити са тим

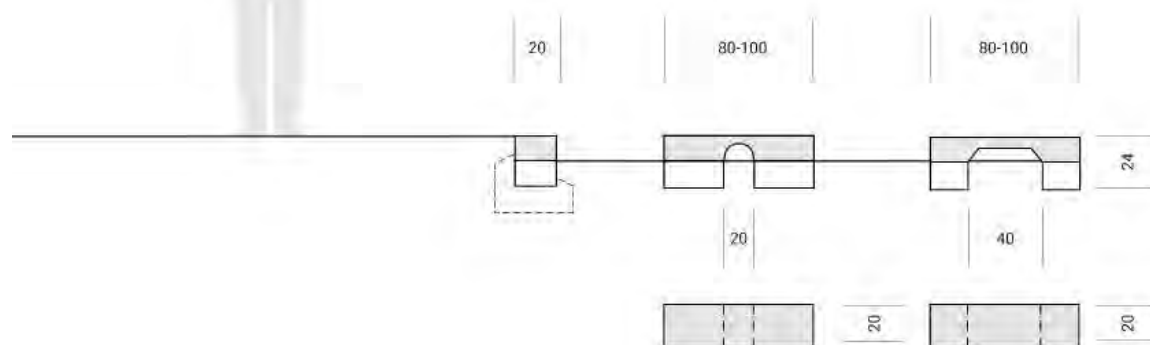



B.1.4

B.
УРБАНА ТЕКСТУРА

B.1 Ивичњаци

B.1.4 Камени ивичњак - прелазни

Материјал

Природни камен

Монтажа

Постављање елемената у складу са графичким приказом

Фуге између елемената су идентичне, максимално 8mm

Напомена

Камени ивичњак- сливник има функцију одвода воде

Камени ивичњак прелазни је модуларан и састоји се од елемената: регуларни елемент, елемент за скретање и елемент за савладавање висине

Уколико су на површинама које се реконструишу примењени ивичњаци који су друге ширине, предлог интервенције уклопити са тим

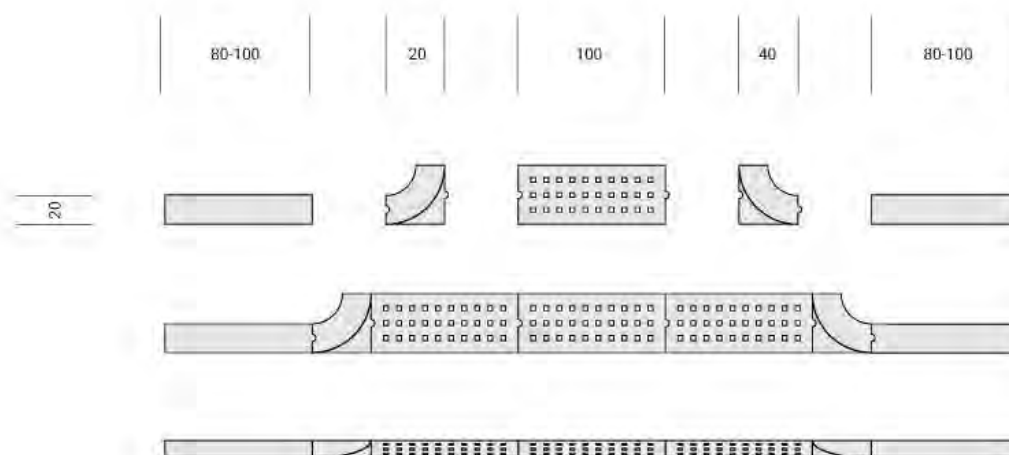



а. Бетонски стандардни ивичњак 24/24

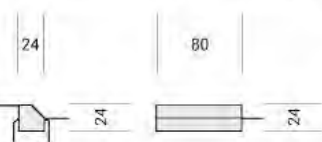

б. Бетонски прелазни ивичњак 24/ 24 - 18

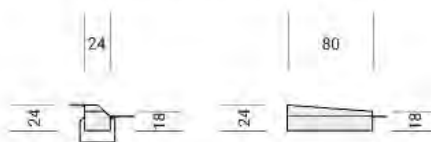

в. Бетонски прелазни ивичњак 24/ 18 - 12

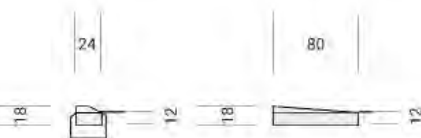

г. Бетонски ивичњак 24/12

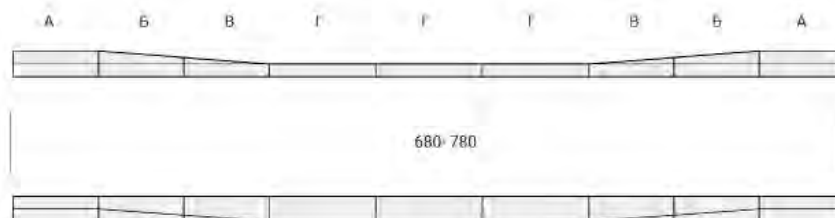
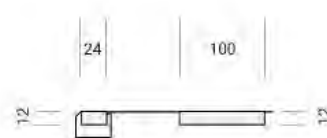

СВЕ ДИМЕНЗИЈЕ СУ ИЗРАЖЕНЕ У ЦЕНТИМЕТРИМА (cm)

B.1.5

В.
УРБАНА ТЕКСТУРА

В.1 Ивичњаци

В.1.5 Бетонски ивичњаци - прелазни

В.1.5.а Бетонски стандардни ивичњак 24/24

В.1.5.б Бетонски прелазни ивичњак 24/24-18

В.1.5.в Бетонски прелазни ивичњак 24/18-12

В.1.5.г Бетонски ивичњак 24/12

Материјал

Ливени бетон

Напомена:

Бетонски ивичњак прелазни је модуларан и састоји се од 4 различита елемента:

а Бетонски стандардни ивичњак 24/24

б Бетонски прелазни ивичњак 24/24-18

в Бетонски прелазни ивичњак 24/18-12

г Бетонски ивичњак 24/12

Монтажа:

Постављање елемената у складу са графичким приказом

У зависности од потребне ширине, користити један или више елемената

Фуге између елемената су идентичне, максимално 8mm



а. Камена тактилна стаза
водиља 15/40 - 80

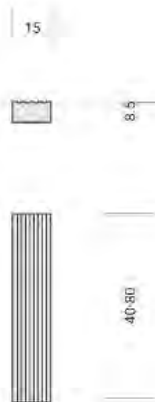

б. Камено тактилно поље
безбедности/упозорења Тип 1

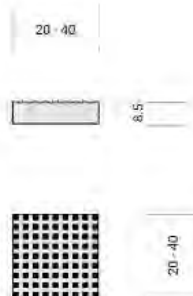

в. Камено тактилно поље
безбедности/упозорења Тип 2



СВЕ ДИМЕНЗИЈЕ СУ ИЗРАЖЕНЕ У ЦЕНТИМЕТРИМА (cm)

B.2.1

B. УРБАНА ТЕКСТУРА

B.2 Тактилне подне ознаке

B.2.1 Тактилне подне ознаке - камен

B.2.1.a Камена тактилна стаза водиља 15/40-80

**B.2.1.б Камено тактилно поље безбедности /
упозорења - Тип 1**

**B.2.1.в Камено тактилно поље безбедности /
упозорења - Тип 2**

Материјал

Природни камен

Напомена

Према Правилнику о тех. стандард. приступачности (Сл. гласник РС, бр. 46/2013)

Тактилна стаза водиља јесте рељефна обрада ходајуће површине намењена оријентацији и вођењу кретања особа које су слепе или слабовиде, према техничким стандардима приступачности

Тактилно поље за усмеравање/раздвајање јесте рељефна обрада ходајуће површине, другачије рељефне структуре у односу на тактилну стазу водиљу која се поставља са сврхом упозоравања корисника на промену смера кретања те стазе

Тактилно поље безбедности јесте рељефна обрада ходајуће површине, исте рељефне структуре, као и поље за усмеравање, али другачијих димензија, које служи за обавештавање корисника да прилазе опасној зони: промена висине стазе, наилазак на степениште, наилазећи саобраћај пред раскрсницом и друге опасне зоне

Дебљина тактилних површина се укључује са дебљином поплочања

ЛИВЕНИ БЕТОН

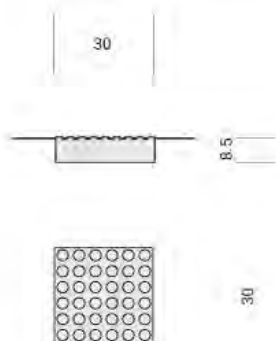
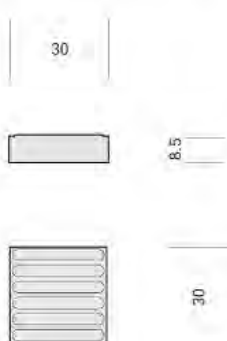
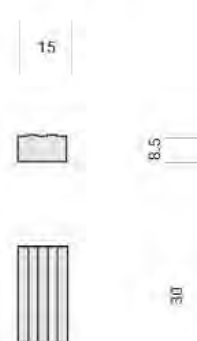
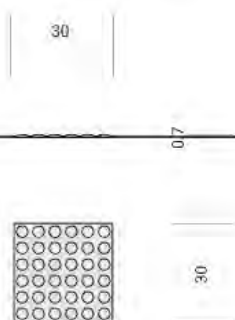
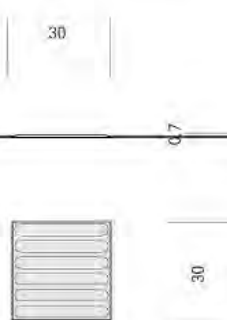
а. Бетонско тактилно поље
безбедности / упозорења -Тип 1б. Бетонско тактилно поље
безбедности / упозорења -Тип 2в. Бетонска тактилна
стаза водилцаПОЛИКАРБОНАТНА
ПЛАСТИКАг. Поликарбонатно тактилно поље
безбедности / упозорења -Тип 1д. Поликарбонатно тактилно поље
безбедности / упозорења -Тип 2е. Поликарбонатна
тактилна стаза водилца

СВЕ ДИМЕНЗИЈЕ СУ ИЗРАЖЕНЕ У ЦЕНТИМЕТРИМА (cm)

B.2.2

B
УРБАНА ТЕКСТУРА

B.2.2 Тактилне подне ознаке - бетон и поликарбонатна пластика

B.2.2.a Бетонско тактилно поље безбедности

/ упозорења -Тип 1

B.2.2.б Бетонско тактилно поље безбедности

/ упозорења -Тип 2

B.2.2.в Бетонска тактилна стаза водилца

B.2.2.г Поликарбонатно тактилно поље безбедности

/ упозорења - Тип 1

B.2.2.д Поликарбонатно тактилно поље безбедности

/ упозорења - Тип 2

B.2.2.е Поликарбонатна стаза водилца

Материјал:

Ливени бетон

Поликарбонатна пластика

Напомена:

Према Правилнику о тех. станд. приступачности
(Сл. гласник РС, бр. 46/2013)

Тактилна стаза водилца јесте рељефна обрада ходајуће
површине намењена оријентацији и вођењу кретања
особа које су слепе или слабовиде, према техничким
стандардима приступачности

Тактилно поље за усмеравање/раздвајање јесте рељефна
обрада ходајуће површине, другачије рељефне структуре
у односу на тактилну стазу водилца која се поставља
са сврхом упозоравања корисника на промену смера
кретања те стазе

Тактилно поље безбедности јесте рељефна обрада
ходајуће површине, исте рељефне структуре, као и поље
за усмеравање, али другачијих димензија, које служи
за обавештавање корисника да прилазе опасној зони;

промена висине стазе, наилазак на стениште, наилазак
саобраћај пред раскрсницом и друге опасне зоне
Дебљина бетонских тактилних површина се уклапајује
са дебљином поплочања

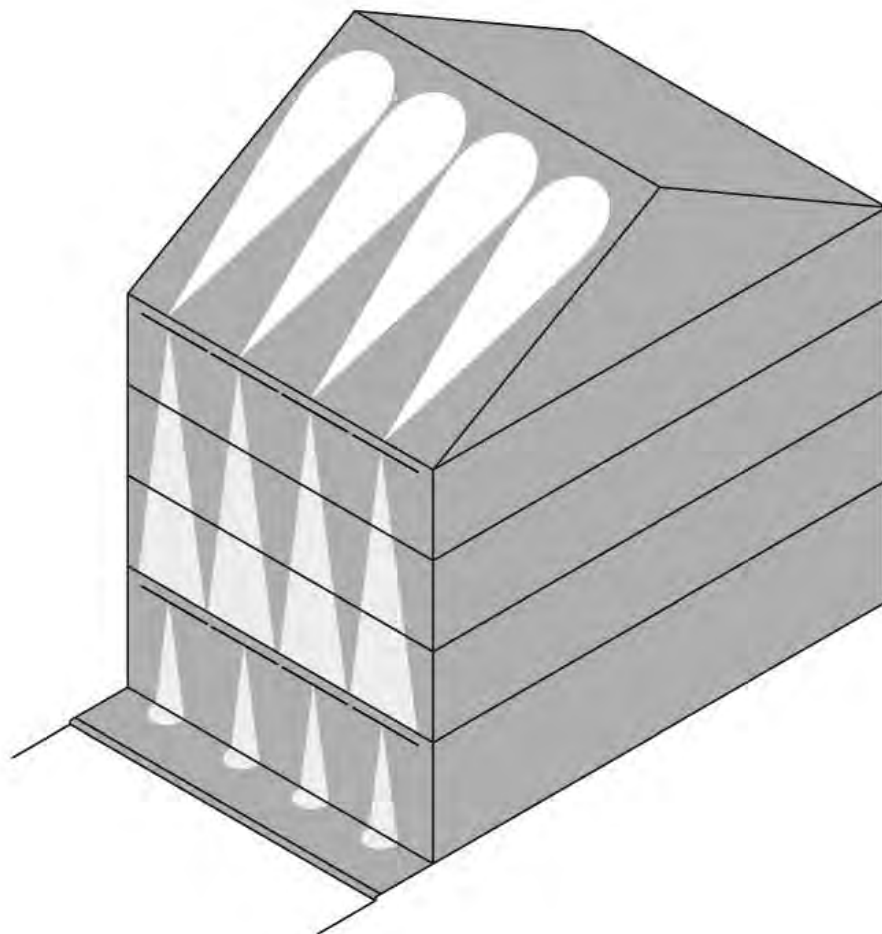

B.3

B.
УРБАНА ТЕКСТУРА

B.3 Осветљење фасада

Опис:
Декоративно осветљење на фасадама објеката

Светло:
LED 3000 K

Напомена:
Декоративно осветљење на фасадама применити приликом реконструкције фасада постојећих објеката, односно при изградњи нових објеката

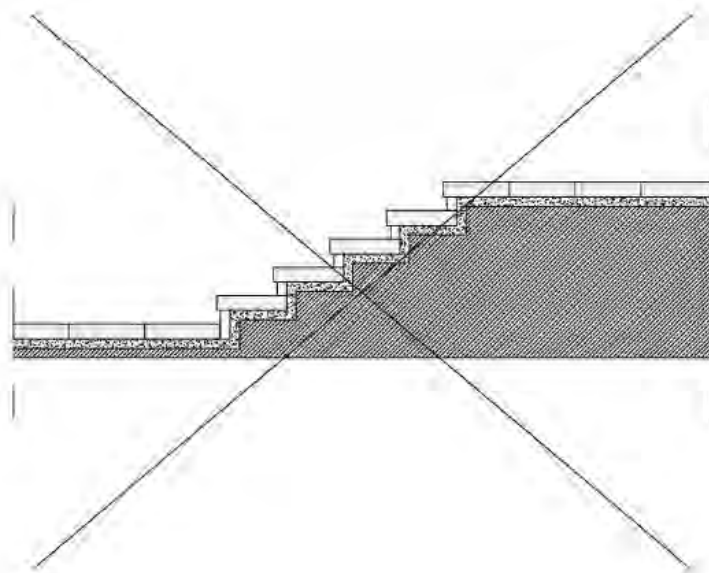
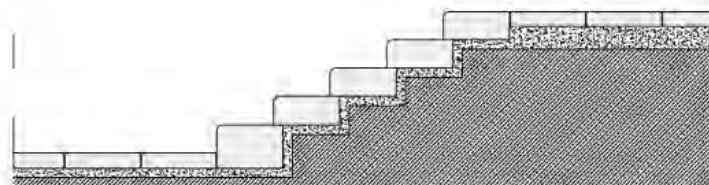

B.4

B
УРБАНА ТЕКСТУРА

B.4 Степениште од камена

ИЛУ

Приликом савлађивања различитих нивоа, степеништа од камена у јавном градском простору израђивати од целих комада камена, уметно камених плоча које се ломе

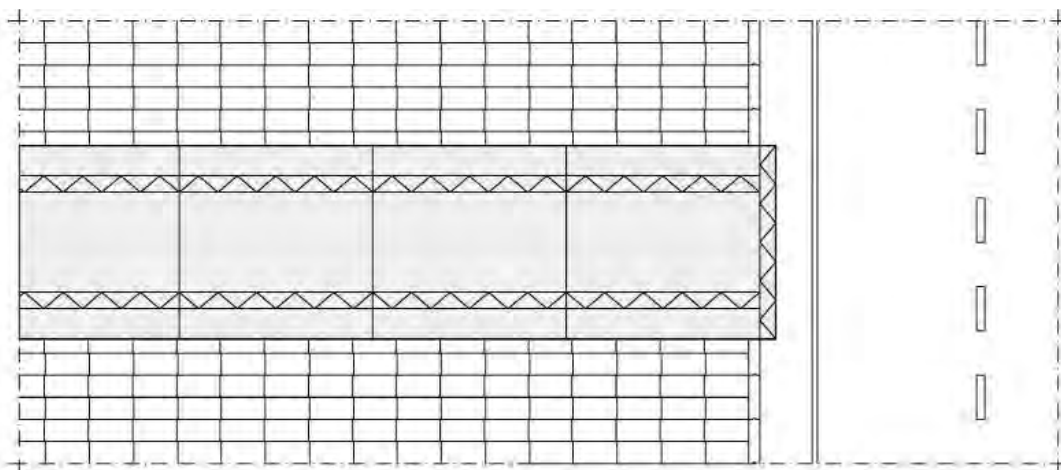

B.5

B.
УРБАНА ТЕКСТУРА

B.5 Подлога за заштиту поплочања

Опис

Приликом одржавања великих догађаја на јавним површинама или услед обављања грађевинских радова када је неопходан прилаз теретних возила, потребно је поплочану површину заштитити посебном подлогом, чиме би се спречила евентуална оштећења.



В.6.1 ПРИМАРНА УЛИЧНА МРЕЖА - зоне 1, 2, 4

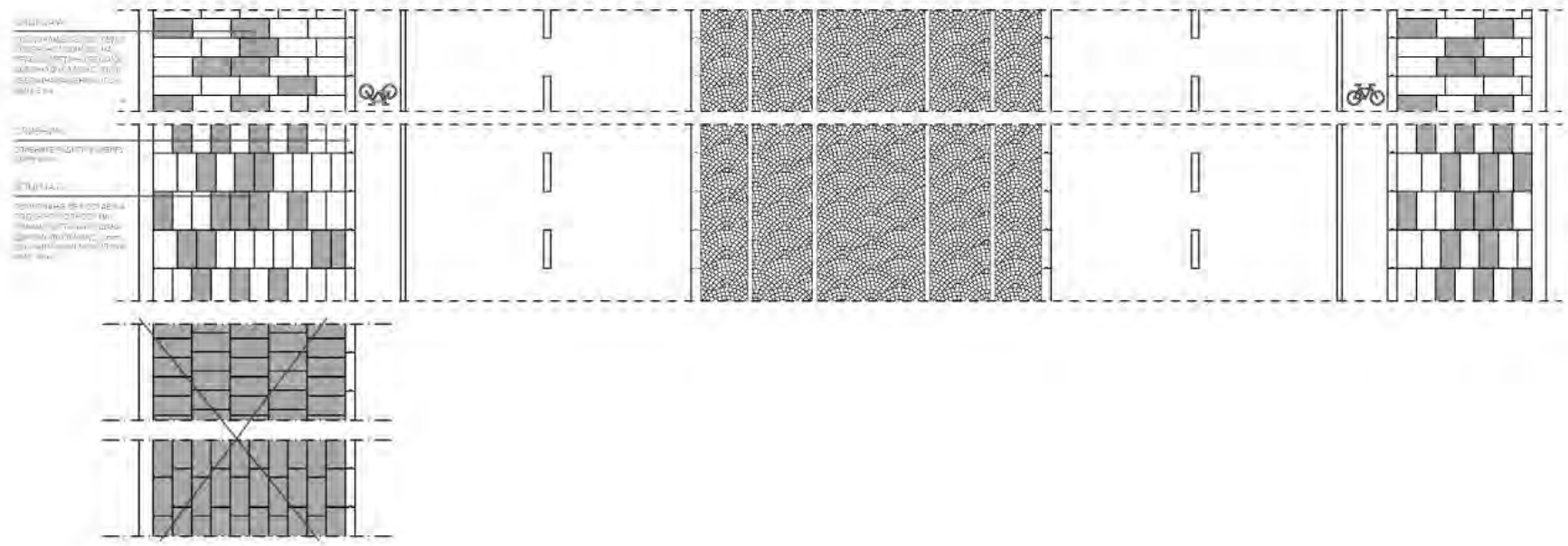
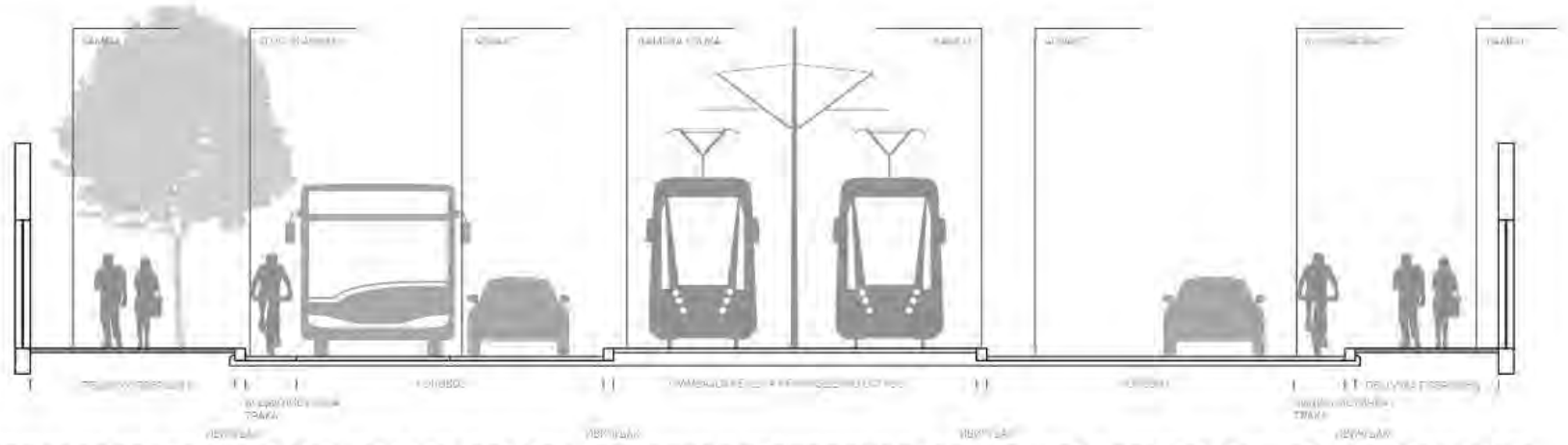

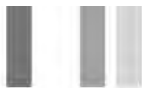

В.6.2 ПРИМАРНА УЛИЧНА МРЕЖА - зоне 3, 5, 6

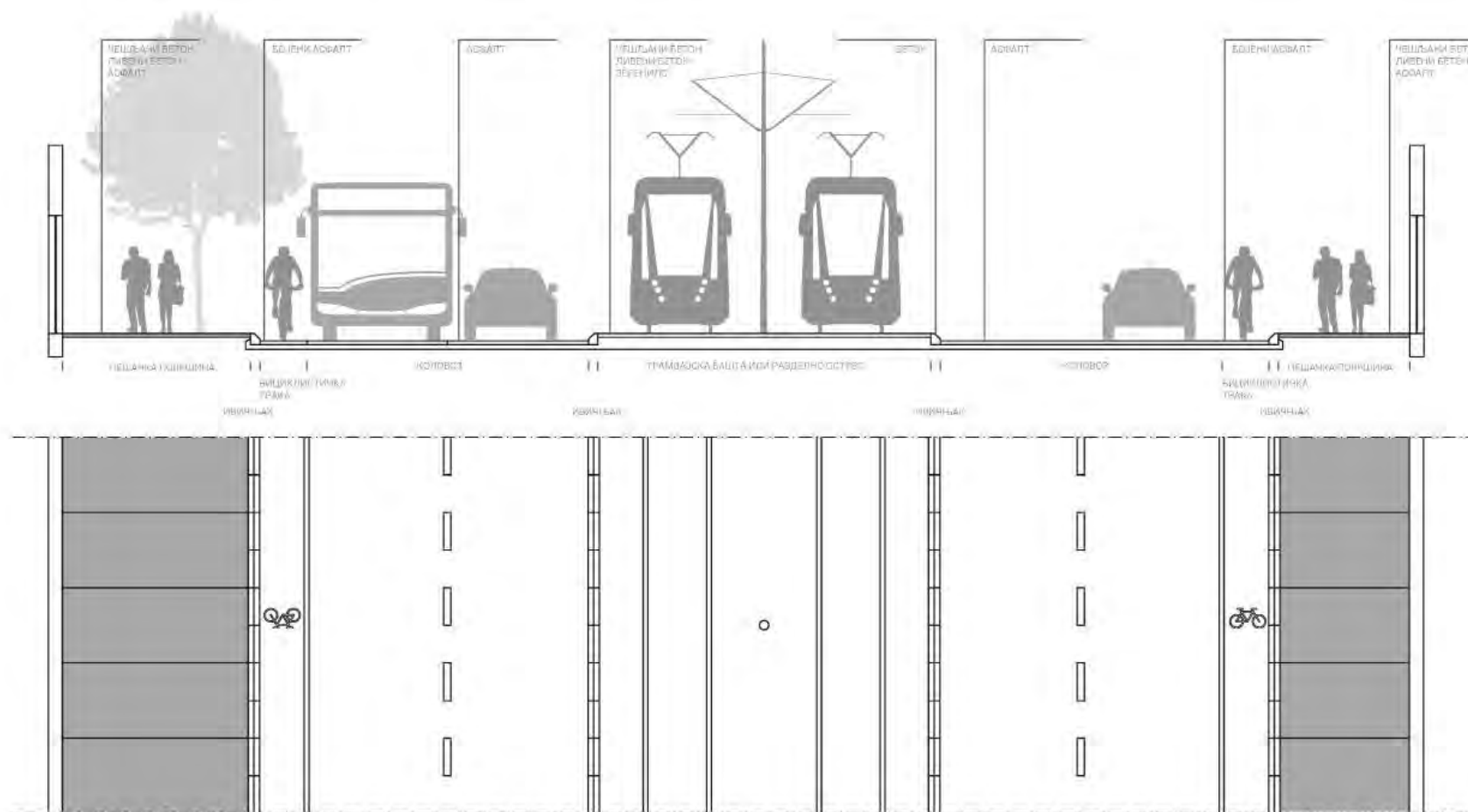



B.7.1 СЕКУНДАРНА УЛИЧНА МРЕЖА - зоне 1, 2, 4

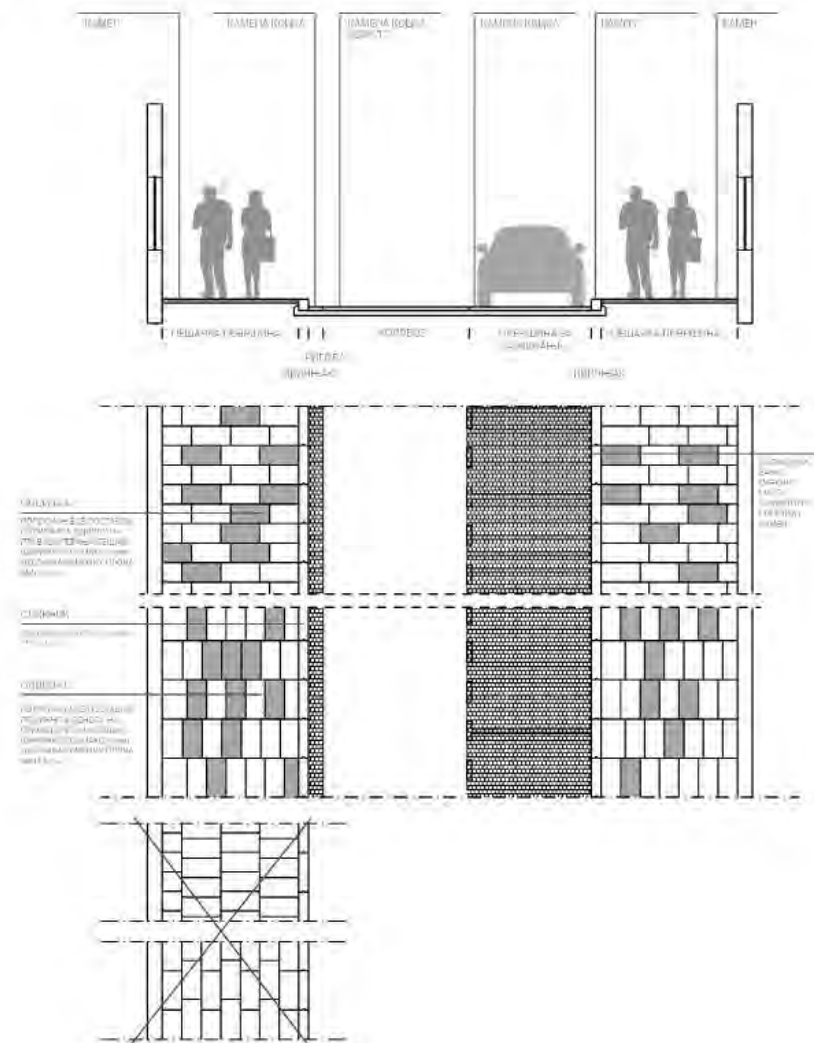



В.7.2 СЕКУНДАРНА УЛИЧНА МРЕЖА - зоне 3, 5, 6

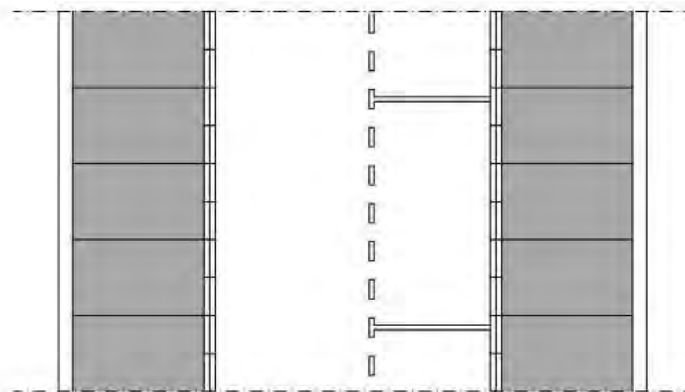
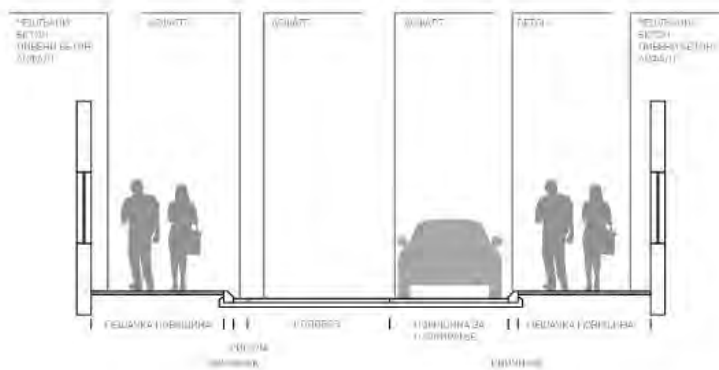

В.8.1 УРЕЂЕЊЕ ЗЕЛЕНЕ ПОВРШИНЕ, ПАРКОВИ И УРБАНИ ЦЕПОВИ - зоне 1, 2, 4

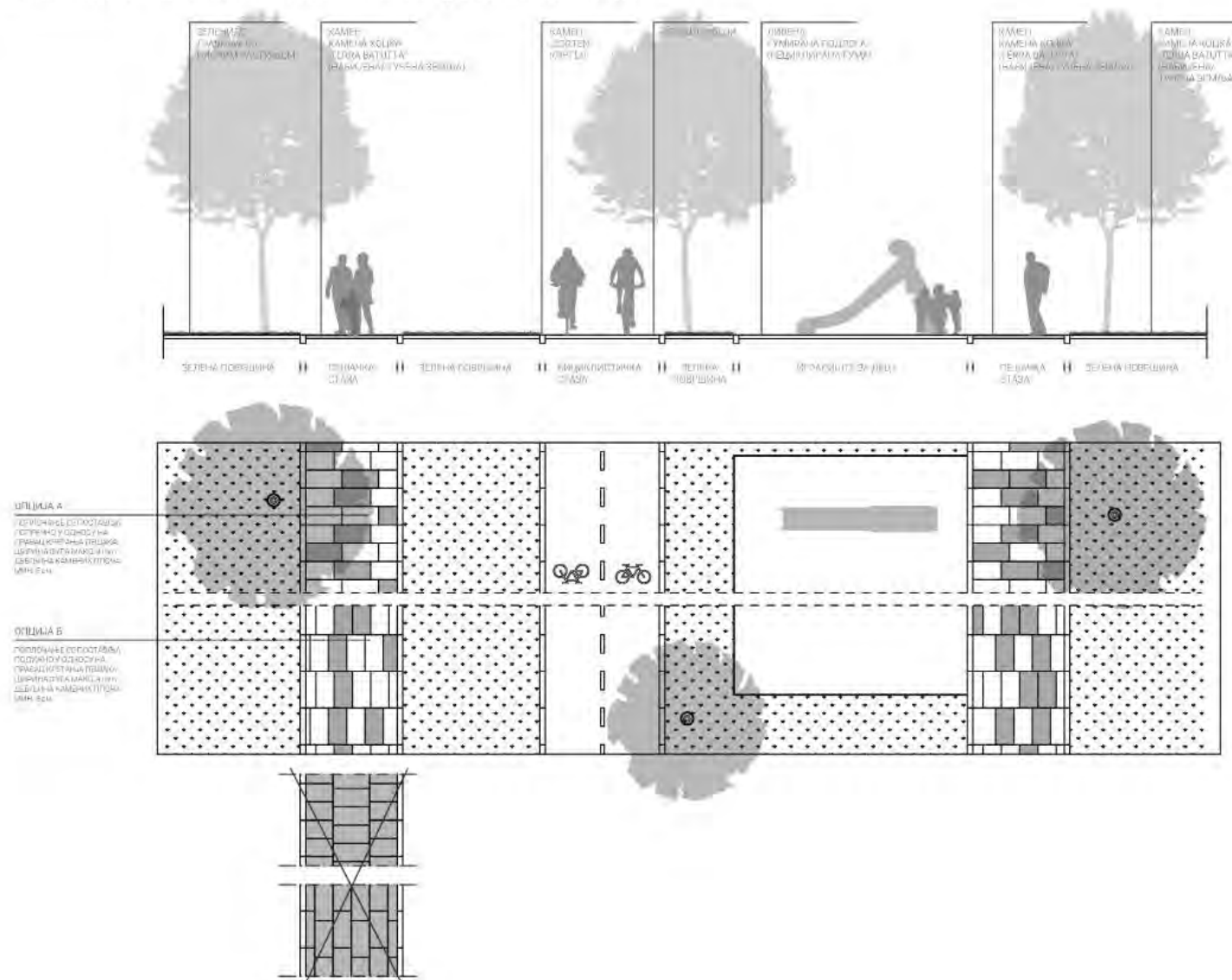

B.8.2 УРЕЂЕЊЕ ЗЕЛЕНЕ ПОВРШИНЕ, ПАРКОВИ И УРБАНИ ЦЕПОВИ - зоне 3, 5, 6

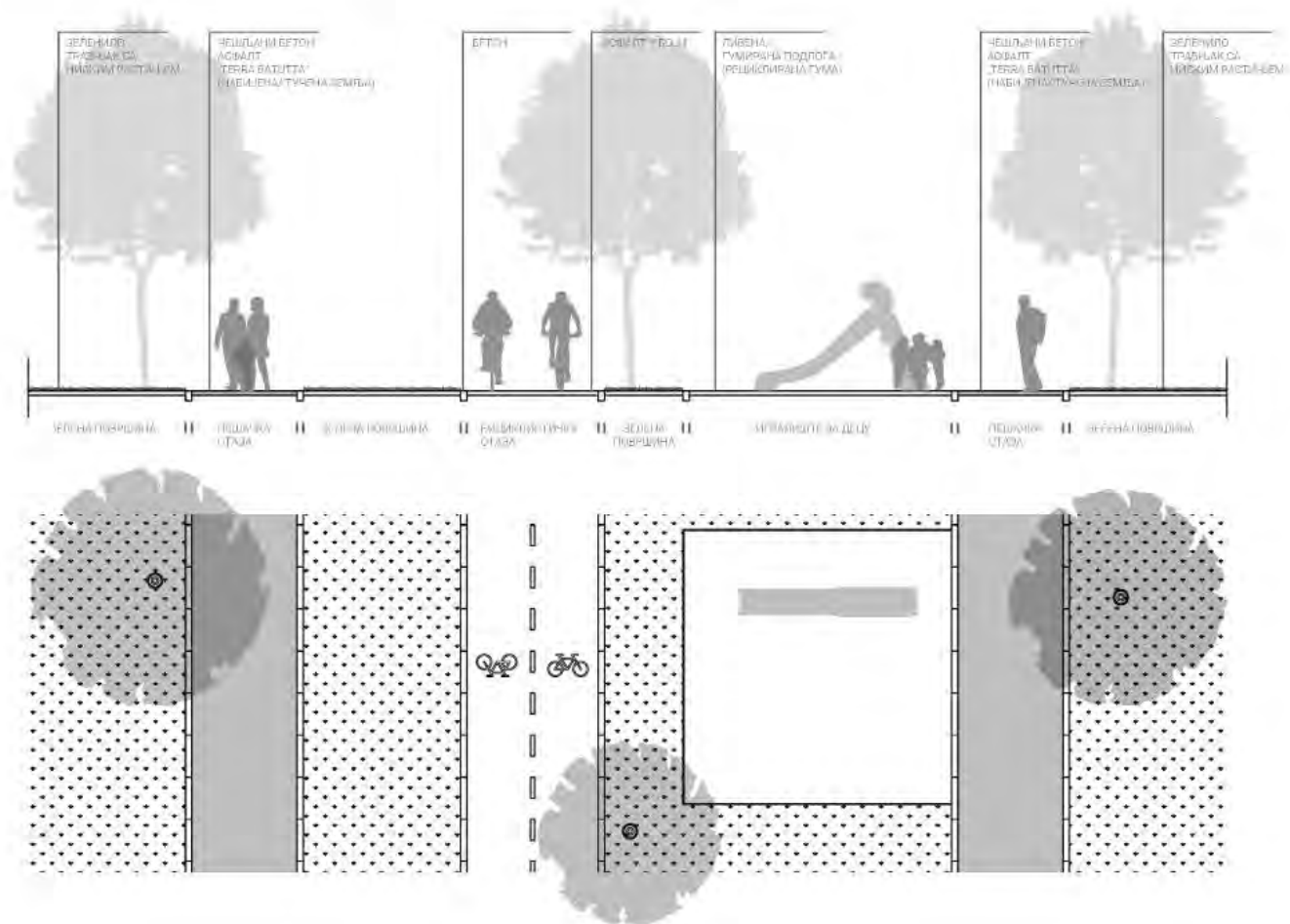

**ОПИС И СПИСАК ЗОНА
за уређење и опремање јавних површина на делу
територије Града Београда обухваћене Генералним
урбанистичким планом**

ОПИС И СПИСАК ЗОНА

Просторна примена сваког појединачног елемента урбане опреме, мобилијара и текстуре из Каталога урбане опреме одређена је унапред дефинисаним зонама дела територије града Београда, обухваћене Генералним урбанистичким планом приказаних на мапи. Сходно наведеном, део територије града Београда, одређена границама Генералног урбанистичког плана („Службени лист Града Београда”, број 11/16), подељена је на шест територијалних зона и зону у којој се забрањује примена елемената за оглашавање већих од сити лајта (City Light). Зоне су формиране на основу просторних зона дефинисаних Генералним урбанистичким планом Града Београда („Службени лист Града Београда”, број 11/16), зонама на територији града Београда дефинисаних Одлуком о одређивању зона на територији града Београда („Службени лист Града Београда”, бр. 87/14, 43/15, 69/15), а као један од критеријума за утврђивање висине локалних комуналних такси, накнаде за уређивање грађевинског земљишта и доприноса за уређивање грађевинског земљишта, мапе непокретних културних добара Завода за заштиту споменика културе Града Београда, правца простирања пословно-трговачких улица и позицијом центара насеља и општина дефинисаних Генералним планом 2021 („Службени лист Града Београда”, бр. 27/03, 25/05, 34/07, 63/09, 70/14)

– Зону 1 – заштићену зону града којој припадају Београдска тврђава и споменик културе (културно добро од историјског значаја) и просторне културно-историјске целине Косанчићев венац, Копитарева градина, подручје око Доситејевог лицеја, Топчидерски парк и старо језгро Земунa;

– Зону 2 – подручје Кнез Михаилове улице одређено границама просторне културно-историјске целине Кнез Михаилове улице као културног добра од изузетног значаја;

– Зону 3 – подручје Новог Београда – део простора градске општине Нови Београд утврђеног границом коју формирају Улица Џона Кенедија и река Дунав на северу, Улица Тошин бунар, Ауто-пут братства и јединства, Улица партизанске авијације, Улица Благоја Маријановића Моше, Улица Тошин бунар, Улица земунска и Улица војвођанска на западу, Улица др Ивана Рибара и река Сава на југу и истоку.

– Зону 4 – подручје централне зоне утврђене границом реке Дунав на северу, улицама Деспота Ђурђа, Сибињанин Јанка, Душана Вукасовића, Угриновачком, Ивићевом, Тошин бунар и Џона Кенедија и реком Савом на западу, улицама Дринићком, Саве Живановића, Косте Живковића, Вељка Лукића Курјака, Булеваром ослобођења, Улицом Трише Кецлеровића, Бокељском, Устаничком, Митрополита Стратимировића, Војводе Пријезде и Господара Вучића на југу и Улицом Војислава Илића, Поп Стојановом, Тршћанском, Војводе Саватија, Војводе Бране, Кнез Даниловом,

Старине Новака, Здравка Чалара и Булеваром деспота Стефана и Панчевачким мостом на истоку. Поред наведене територије, зона 4 обухвата и главне градске уличне потезе: Булевар деспота Стефана, Улицу Цвијићеву и Димитрија Туцовића, Булевар краља Александра, улице Макензијеву, Цара Николаја II, Милешевску, Жичку и Војислава Илића, Јужни булевар, Булевар војводе Степе, Улицу пожешку, Улицу првомајску, Улицу угриновачку и Улицу цара Душана у Земуну и центре насеља Блок Зага Маливук, Роспи Ђуприја, Мали Мокри Луг, Степа Степановић, Церак винограда и Сремчицу. Ову зону карактерише доминантан урбани и јавни градски карактер, компактност урбаног ткива и комплексност и вишеслојност намена и функција.

– Зона 5 – средња зона простире се од граница зоне 3 (Нови Београд) и зоне 4 (централне зоне) и обухвата површину средње зоне одређене ГУП-ом („Службени лист Града Београда”, број 11/16) која укључује и територију ограничену потезом Железничке пруге Загреб–Београд на северу, продужетак потеза Шевине улице на истоку, аутопут Братства и јединства, продужетак потеза Железничке улице и продужетак потеза Улице Марка Челебоновића на југу и продужетак потеза саобраћајнице Т6 на западу. Ова зона има претежни карактер „подручја континуално изграђеног простора града изван централне зоне и карактеришу је организовани комплекси стамбене изградње, концентрације градских функција уз главне градске саобраћајнице, већа заступљеност зелених површина, али и мањи ниво компактности урбане структуре” („Службени лист Града Београда”, број 11/16).

– Зона 6 – периферна зона се простире од граница средње зоне до границе ГУП-а.







Ову зону „карактеришу претежно породична стамбена изградња организована у виду енклава, подручја непланске и неорганизоване изградње са често неадекватним нивоом опремљености саобраћајном и комуналном инфраструктуром и мањим степеном доступности и покривености јавним градским функцијама и садржајима, у појединим деловима карактер приградских и сеоских насеља, као и заступљеност пољопривредних и шумских површина.” („Службени лист Града Београда”, број 11/16).

– Зона 7 – зона у којој се забрањује примена елемената за оглашавање већих од рекламних медија малог формата – City Light., уз изузетак рекламних стубова. Ово подручје обухвата територије непокретних културних добара – целина под претходном заштитом: историјско језгро Београда, Савамалу, Теразије и Крунску улицу из које треба изоставити потезе од угла Нушићеве и Дечанске улице, Теразијски тунел, Зелени венац, Бранкове улице и Бранковог моста до Саве; Савску улицу од Улице војводе Миленка до Карађорђевог моста до Карађорђевог моста до Црногорске улице; Земунски пут од Карађорђевог моста до Саве, као и простор Карађорђевог моста испод Бранковог моста.

Водећи се карактером издвојених зона и специфичностима урбане опреме, мобилијара и текстуре који су се нашли у овом документу и његовом применом, очекује се остварење циља да се кроз елементе мале размере на генерисање препознатљивости, а пре свега визуелног квалитета отворених јавних градских простора Београда.





-  Зона 1 - Зона културно - историјске заштите
-  Зона 2 - Подручје Кнез Михаилове улице
-  Зона 3 - Подручје Новог Београда
-  Зона 4 - Централна зона, пословно трговачке улице и центри градских општина и насеља
-  Зона 5 - Средња зона
-  Зона 6 - Периферна зона
-  Зона 7 - Зона забране рекламних медија већих од рекламних медија малог формата - City Light уз изузетак рекламних стубова