

ЗАКЉУЧАК

I Доноси се Каталог урбане опреме Града Ниша који је израдио ЈП Завод за урбанизам Ниш, на који је дато позитивно мишљење Радне групе за давање мишљења на каталог урбане опреме за уређење и опремање јавних површина на територији града Ниша, број 635/2019-06 од 19.11.2019.године.

II Каталог урбане опреме Града Ниша чини саставни део овог закључка.

III Закључак објавити у „Службеном листу Града Ниша“.



КАТАЛОГ УРБАНЕ ОПРЕМЕ ГРАДА НИША

аутор: Милијана Петковић • Костић, дипл.инжењер,арх.



Урбани мобилијар града Ниша

Каталог урбане опреме града Ниша представља свеобухватни документ којим се представља која урбане опрема и који урбани мобилијар су изабрани за постављање на територију града Ниша на основу унапред подељених зона у граду. Овим документом су дефинисане појединачне карактеристике сваког елемента урбане опреме и мобилијара као и њихова примена у оквиру дефинисаних градских подручја.

Каталог је настао као резултат слоја нових елемената који прате европске и светске трендове у дизајну и материјализацији и постојећих елемената за које је извршена детаљна анализа на основу које је утврђен који се од постојећих елемената задржавају и са којим степеном промене или се потпуно уклањају. У складу са тим извршен је и њихов избор и презентација у овом каталогу.

Основне категорије опреме и мобилијара су подељене у неколико група које су класификоване према функцији у отвореном јавном градском простору и њихова примена у простору је дефинисана по унапред оформљеним зонама на територији града Ниша. Презентација сваког елемента се састоји од цртежа са димензијама и текстуалног описа карактеристика које се односе на боју, материјале, вид заштите и монтажу.

У доњем десном углу каталошког листа, одређеном бојом са припадајућом шрафуром је приказана у којој зони се одређени елементи постављају. Изнад неких шрафираних зона налазе се одређена имена улица тргова и паркова којима се приказује на које се локације односи постављање елемената унутар те зоне.

Каталог урбане опреме на територији града Ниша подељен је на пет главних група:

1. Клупе
2. Ђубријере и контејнери
3. Жардинијере и заштита стабала
4. Стубови, ограде и бициклистичка стајалишта
5. Расвета

Просторна примена сваког појединачног елемента урбане опреме предложена је на основу карактерне црте сваке од десет дефинисаних зона.

1. Главни градски трг (Трг Краља Милана) са главном улицом (Обреновићева)
2. Зона културно историјске заштите (Казанџијско сокаче са Тргом Републике)
3. Централно градско подручје
4. Зона Булеvara (Немањића и Др. Зорана Ђинђића)
5. Зелена зона (Тврђава, нишавски кеј, Синђелићев трг, Трг краља Александра, Трг Павла Стојковића, Трг 14. октобра)
6. Зона парка Чаир
7. Зона паркова у ширем центру (парк Св. Саве, код Апелационог суда и Жел. станице)
8. Зона градских општина Медијана, Палилула, Нишка бања
9. Зона градских општина Црвени крст и Пантелеј
10. Зона спомен - парка Бубањ

Градске зоне

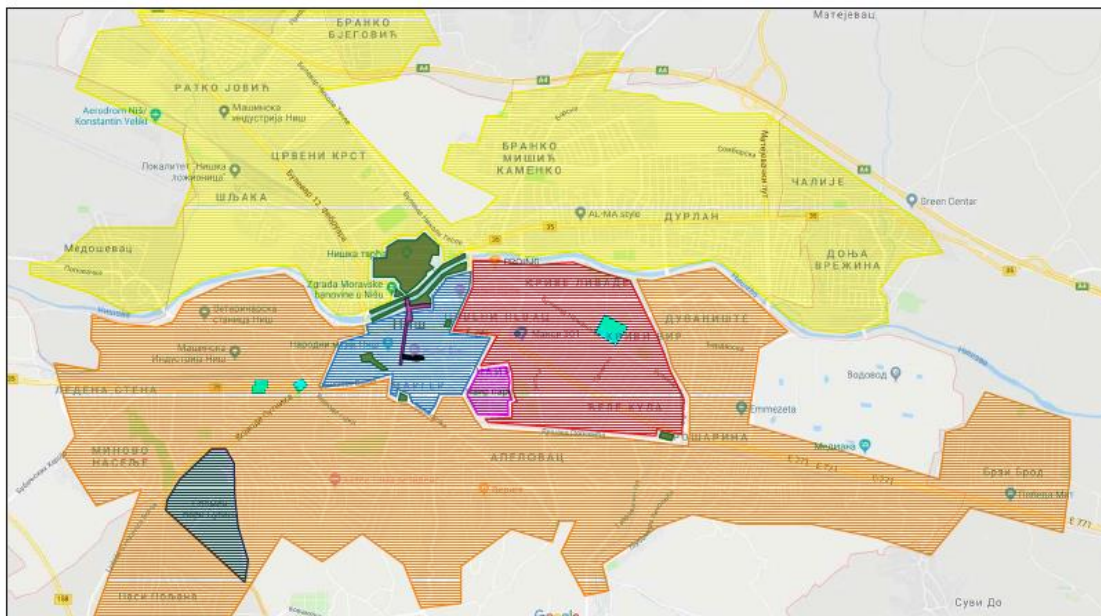

Каталог урбане опреме је документ урбане опреме и мобилијара који се постављају на јавним површинама града Ниша. Приликом уређења и обликовања јавних градских простора ауторски решених а по спроведеном јавном конкурс у није обавезна примена овог документа. Поред наведеног, у отвореним јавним градским просторима у којима доминирају одређени материјали и опрема а не поклапају се са препорукама за зону у којима дати простор припада, предлог реконструкције и примењених елемената прилагодити карактеру посматраног простора. Такође у складу са технолошким напретком, могуће је усавршавати предложене елементе.

Општа упутства која се односе на материјализацију обухватају:

Камен

- У зонама у којима је предвиђено коришћење природног камена, користи се комбинација тамног и светлог гранита. У главној градској зони се поред наведена два користи и црвенкасти гранит.
- Камена коцка за површине где је предвиђено њено коришћење као и камене ивичњаке користити љишки гранит.

Бетон

- На површина где је предвиђено коришћење бетона примењивати чешљани или ливени бетон са одговарајућим дилатацијама.
- Ивичњаке у зонама радити од ливеног белог бетона
- Поплочавање тротоара и одређених тргова радити бехатон плочама у тамно сивој и црвенкастој нијанси.

Метал

- За елементе који се израђују од метала и челика неопходна је заштита процесом топлог цинковања.
- Уколико се челични елементи боје, прво користити антикорозивни премаз, преко којег се наноси основна боја, након које се боји завршном бојом.
- Сви челични елементи који се боје морају одговарати стандарду.
- Сви елементи се боје по RAL каталогу у боју 7016

Дрво

- Сви елементи који се израђују од дрвета треба да буду израђени од јеловине, боровине или смрче (чамовина), док се приликом употребе храста треба извршити посебна дубинска импрегнација како би ова врста дрвета одговарала свим временским приликама.
- Могућа је примена и дрвених композита због одолевања временским утицајима
- Боја дрвених елемената треба да буде природна, бајцована у боју махагони.
- Уколико се за заштиту користи наменски лак за дрво, обавезно је да исти буде транспарентан и без примеса пигмената у мат варијанти.

По завршетку монтаже стубова, клупа, ђубријера, стајалишта и других елемената опреме и мобилијара, јавну површину у коју је елемент уграђен потребно је вратити у првобитно стање., тако да слој између елемената и површине не буде већи од 1цм у обиму око уграђеног елемента. Уколико је предвиђено да елементи буду у равни са површином на коју су постављени, разлика у висини не сме бити већа од 5мм. Посебну пажњу обратити на припрему простора за велике догађаје на површинама које не припадају саобраћајним, на којима је потребно обезбедити прилаз у виду континуиране подлоге која доприноси равномерном распореду терета.

Такође све фасаде до висине од 3 m, односно првог венца, заштитити антиграфитним премазом.



1. КЛУПЕ

Елементи за седење и ослањање
Клупе за Трг Краља Милана

Клупа са наслонем - Трг 1
Материјал
Високо издржљиви бетон - полиран
Седални део - дрво

Заштита
Дрво - заштитни лак
Бетон - заштитни слој

Боја
Полирани бетон у природној боји
Дрво бајцовано у боју махагоњи

Клупа има отвор(прорез) за стабло
(у прорезу се налази декоративна расвета)
Димензије клупе по захтеву наручиоца
Постављање клупе на површину

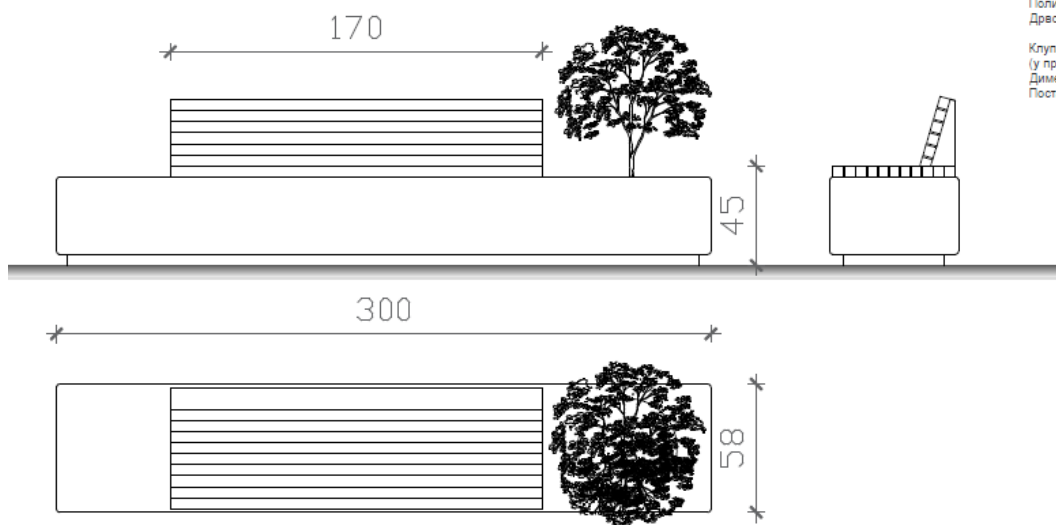

СВЕ ДИМЕНЗИЈЕ СУ ИЗРАЖЕНЕ У ЦЕНТИМЕТРИМА (CM)



Елементи за седење и ослањање
Клупе

Клупа са наслоном - класик 1

Материјал
Метални делови - ливено гвожђе
Седални део - дрво

Заштита
Гвожђе - термолакирање
Дрво - заштитни лак

Боја
Термолакирање RAL 7016
Дрво бајцовано у боју махагони

Постављање клупе у бетонски темељ,
учвршћивање анкеровањем

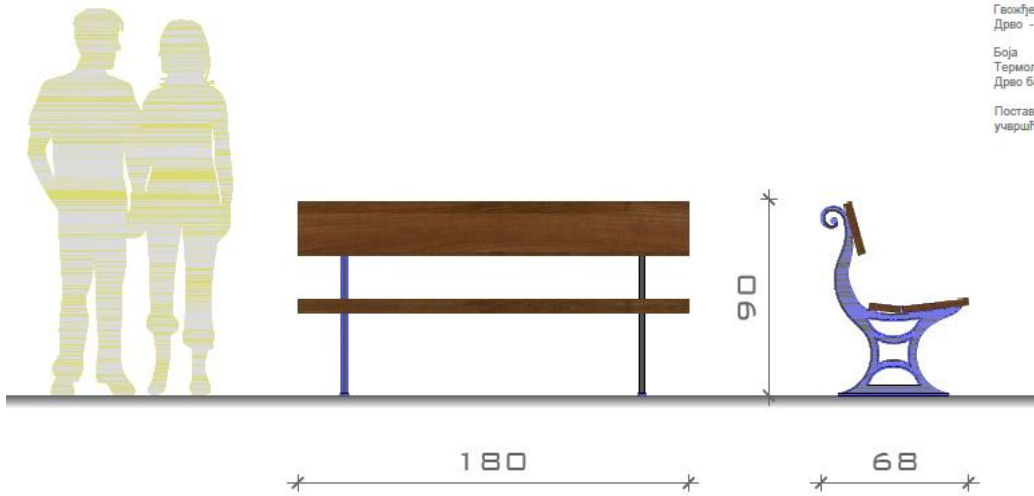

Трг Републике



СВЕ ДИМЕНЗИЈЕ СУ ИЗРАЖЕНЕ У ЦЕНТИМЕТРИМА (цм)

1

Елементи за седење и ослањање
Клупе

Клупа са наслоном - класик 2

Материјал
Метални делови - ливено гвожђе
Седални део - дрво

Заштита
Гвожђе - термолакирање
Дрво - заштитни лак

Боја
Термолакирање RAL 7016
Дрво бајцовано у боју махагони

Постављање клупе у бетонски темељ,
учвршћивање анкеровањем

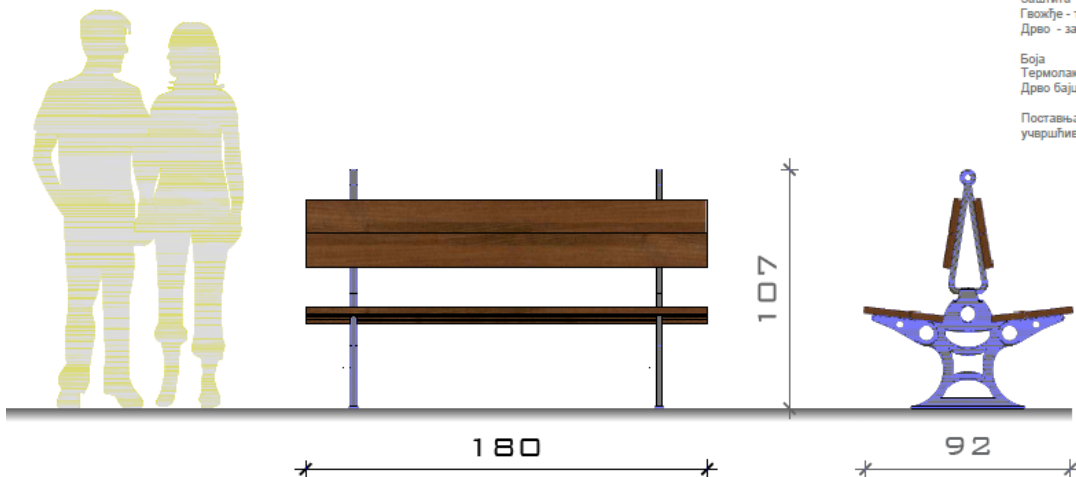

Трг Стевана Сремца



СВЕ ДИМЕНЗИЈЕ СУ ИЗРАЖЕНЕ У ЦЕНТИМЕТРИМА (цм)

2

Елементи за седење и ослањање
Клупе

Клупа са наслоном - класик 3

Материјал
Метални делови - ливено гвожђе
Седални део - дрво

Заштита
Гвожђе - термолакирање
Дрво - заштитни лак

Боја
Термолакирање RAL 7016
Дрво бајцовано у боју махагони

Постављање клупе у бетонски темељ,
учвршћивање анкеровањем

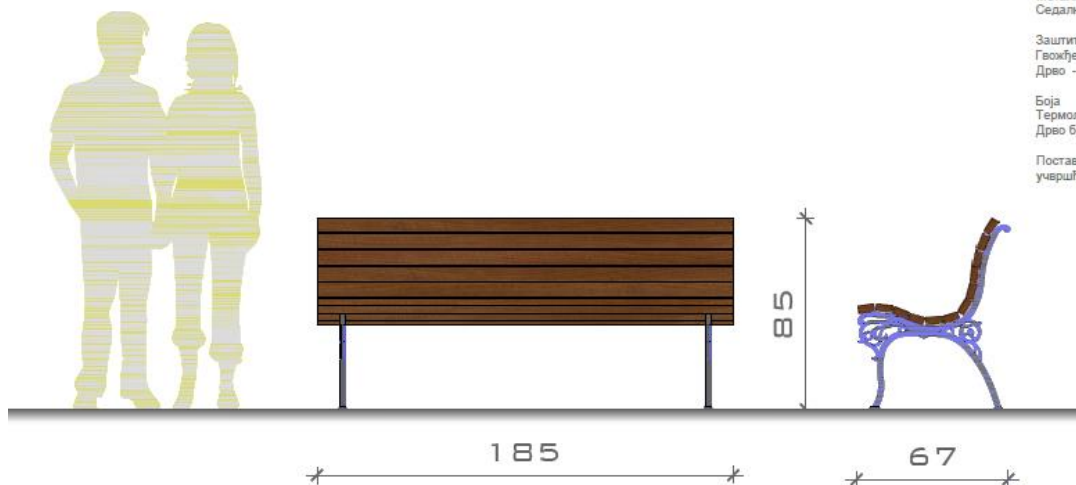

СВЕ ДИМЕНЗИЈЕ СУ ИЗРАЖЕНЕ У ЦЕНТИМЕТРИМА (цм)



3

Елементи за седење и ослањање
Клупе

Клупа са наслоном - урбан 1

Материјал
Метални делови - челични лим
Седални део - дрво

Заштита
Челични лим - топлоцикловање,
опционо термолакирање
Дрво - заштитни лак

Боја
Термолакирање RAL 7016
Дрво бајцовано у боју махагони

Постављање клупе у бетонски темељ,
учвршћивање анкеровањем

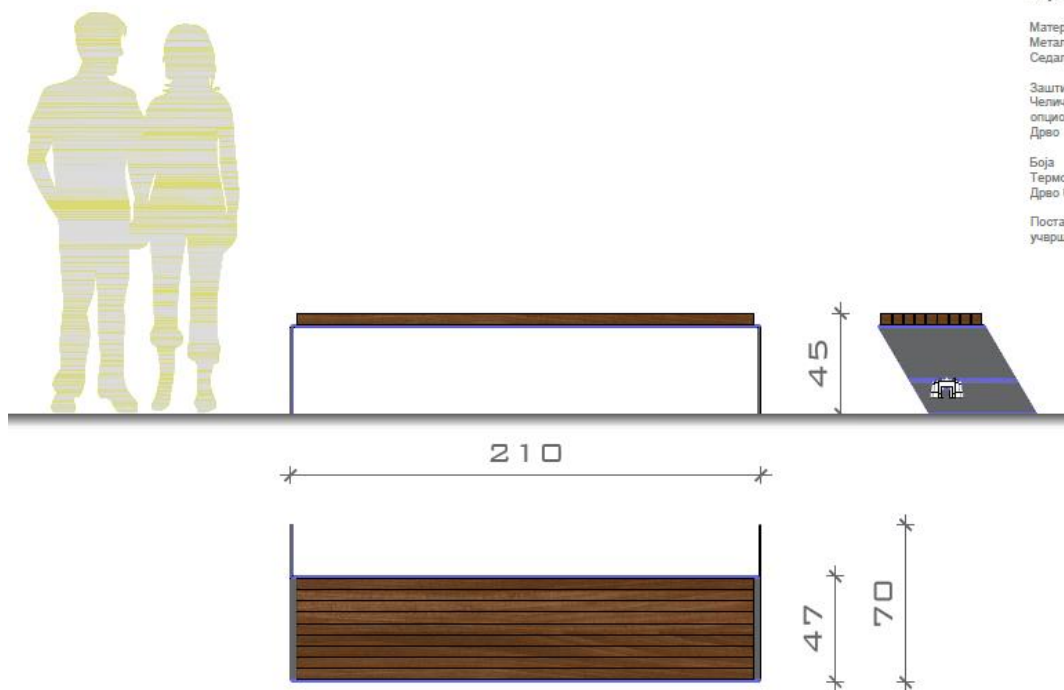

СВЕ ДИМЕНЗИЈЕ СУ ИЗРАЖЕНЕ У ЦЕНТИМЕТРИМА (цм)



4

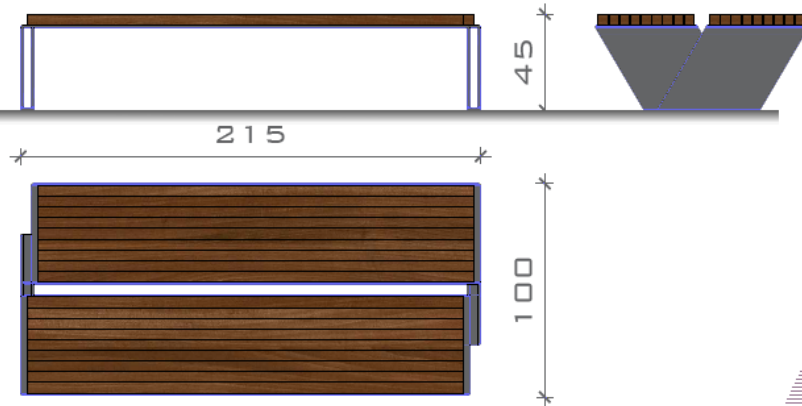

СВЕ ДИМЕНЗИЈЕ СУ ИЗРАЖЕНЕ У ЦЕНТИМЕТРИМА (цм)

Елементи за седење и ослањање
Клупе

Клупа са наслоном - урбан 2

Материјал
Метални делови - челични лим
Седални део - дрво

Заштита
Челични лим - топлоцикновање,
опционо термолацирање
Дрво - заштитни лак

Боја
Термолацирање RAL 7016
Дрво бајцовано у боју махагони

Постављање клупе у бетонски темељ,
учвршћивање анкеровањем



5

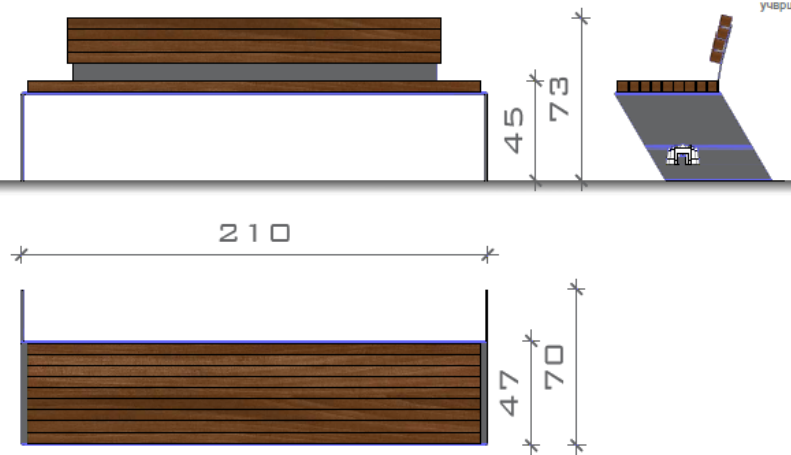

СВЕ ДИМЕНЗИЈЕ СУ ИЗРАЖЕНЕ У ЦЕНТИМЕТРИМА (цм)



Елементи за седење и ослањање
Клупе

Клупа са наслоном - урбан 3

Материјал
Метални делови - челични лим
Седални део - дрво

Заштита
Челични лим - топлоцикновање,
опционо термолацирање
Дрво - заштитни лак

Боја
Термолацирање RAL 7016
Дрво бајцовано у боју махагони

Постављање клупе у бетонски темељ,
учвршћивање анкеровањем

6

Елементи за седење и ослањање
Клупе

Коцка за седење

Материјал
Високо издржљиви бетон - полиран

Заштита
Бетон - заштитни слој

Боја
Полирани бетон у природној боји

Постављање коцке на површину

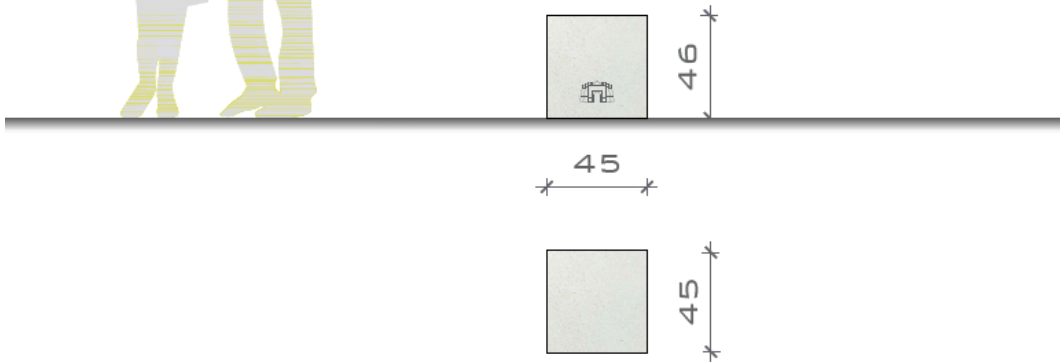
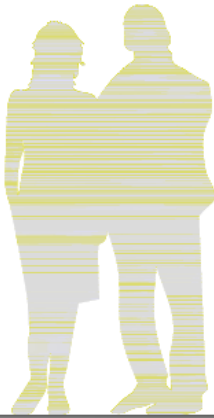

СВЕ ДИМЕНЗИЈЕ СУ ИЗРАЖЕНЕ У ЦЕНТИМЕТРИМА (цм)

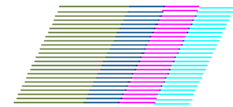

7

Елементи за седење и ослањање
Клупе

Клупа са наслоним - тренд

Материјал
Високо издржљиви бетон - полиран
Седални део - дрво

Заштита
Дрво - заштитни лак
Бетон - заштитни слој

Боја
Полирани бетон у природној боји
Дрво бајцовано у боју махагони

Постављање клупе на површину

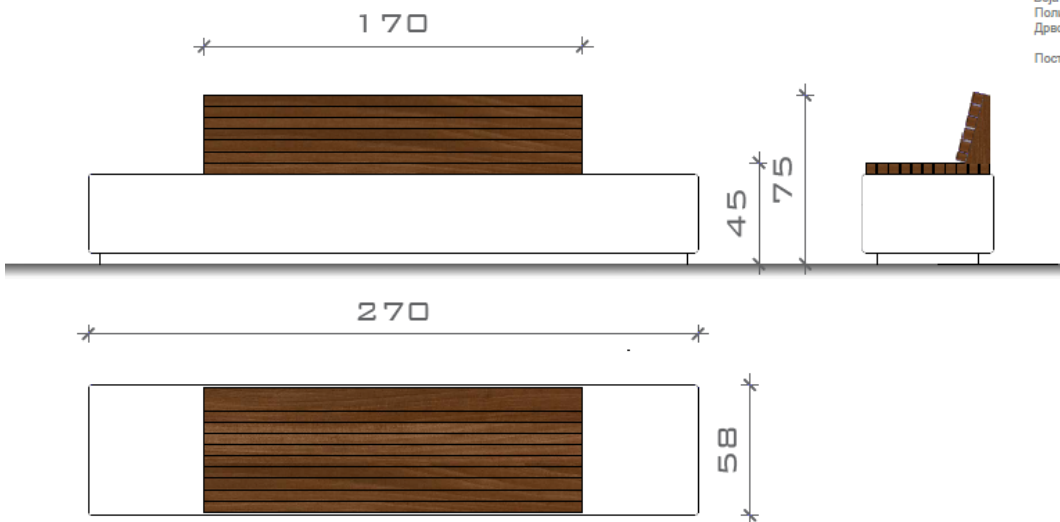

СВЕ ДИМЕНЗИЈЕ СУ ИЗРАЖЕНЕ У ЦЕНТИМЕТРИМА (цм)

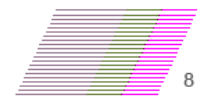

8

Урбани мобилијар града Ниша

Елементи за седење и ослањање
Клупе

Клупа без наслона - солид 3

Материјал
Полирани гранит
Седални део - дрво

Заштита
Дрво - заштитни лак

Боја
Гранит у тамно сивој боји
Дрво бајцовано у боју махагони

Постављање клупе у бетонони темел,
учвршћивање анкеровањем

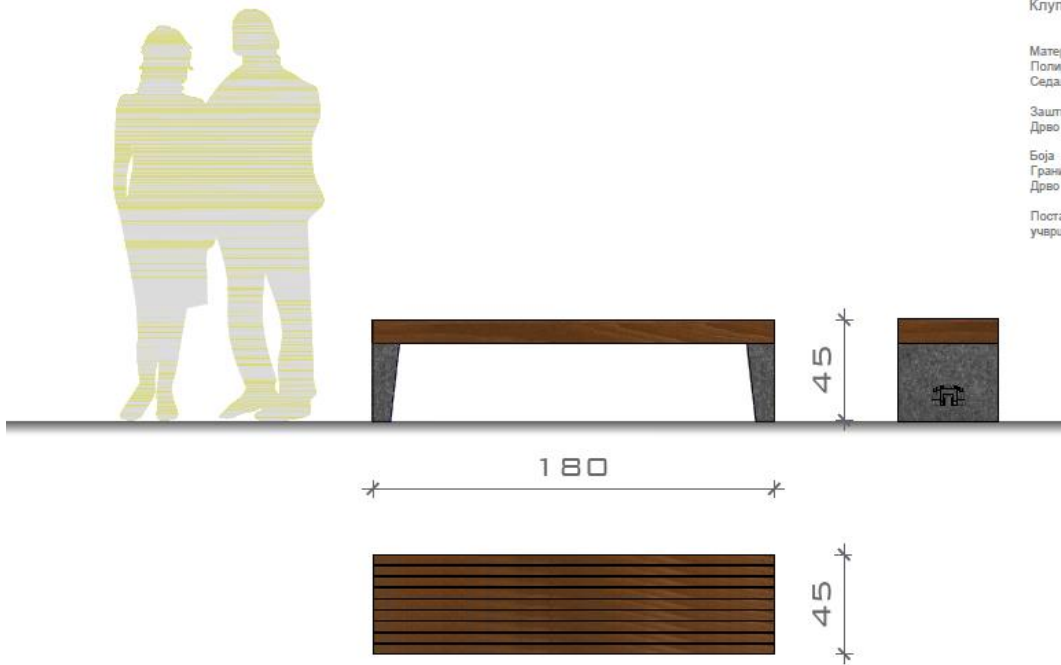

СВЕ ДИМЕНЗИЈЕ СУ ИЗРАЖЕНЕ У ЦЕНТИМЕТРИМА (цм)



9

Урбани мобилијар града Ниша

Елементи за седење и ослањање
Клупе

Клупа без наслона - солид 3

Материјал
Полирани гранит
Седални део - дрво

Заштита
Дрво - заштитни лак

Боја
Гранит у тамно сивој боји
Дрво бајцовано у боју махагони

Постављање клупе у бетонони темел,
учвршћивање анкеровањем

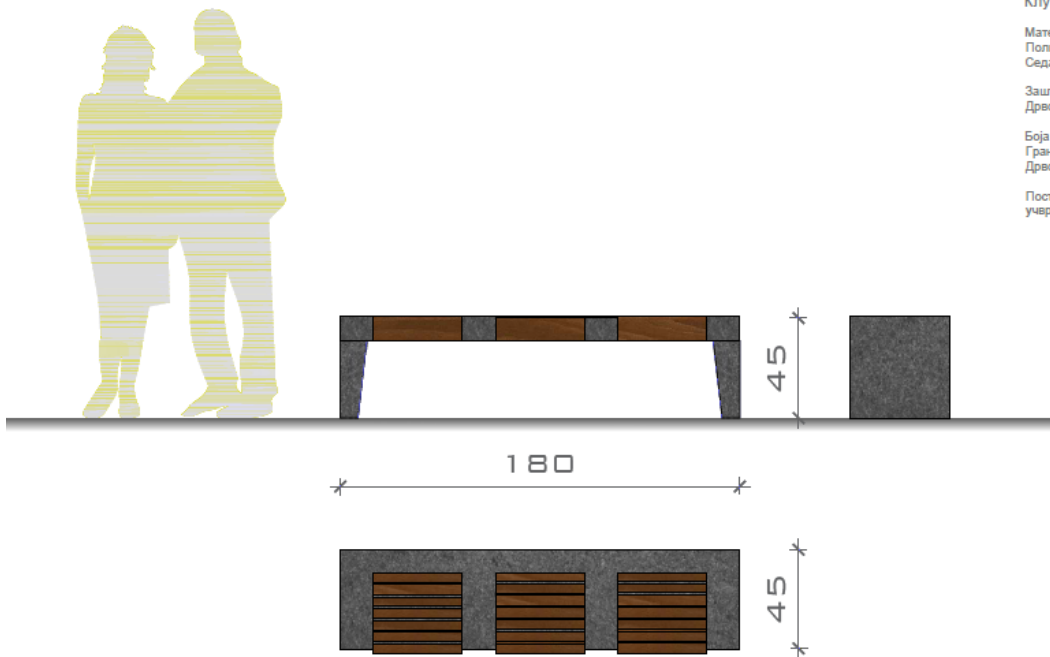

СВЕ ДИМЕНЗИЈЕ СУ ИЗРАЖЕНЕ У ЦЕНТИМЕТРИМА (цм)



10

Елементи за седење и ослањање
Клупе

Клупа без наслона - солид 4
Материјал
Полирани гранит
Седални део - дрво

Заштита
Дрво - заштитни лак

Боја
Гранит у тамно сивој боји
Дрво бајцовано у боју махагони

Постављање клупе у бетонски темељ,
учвршћивање анкеровањем

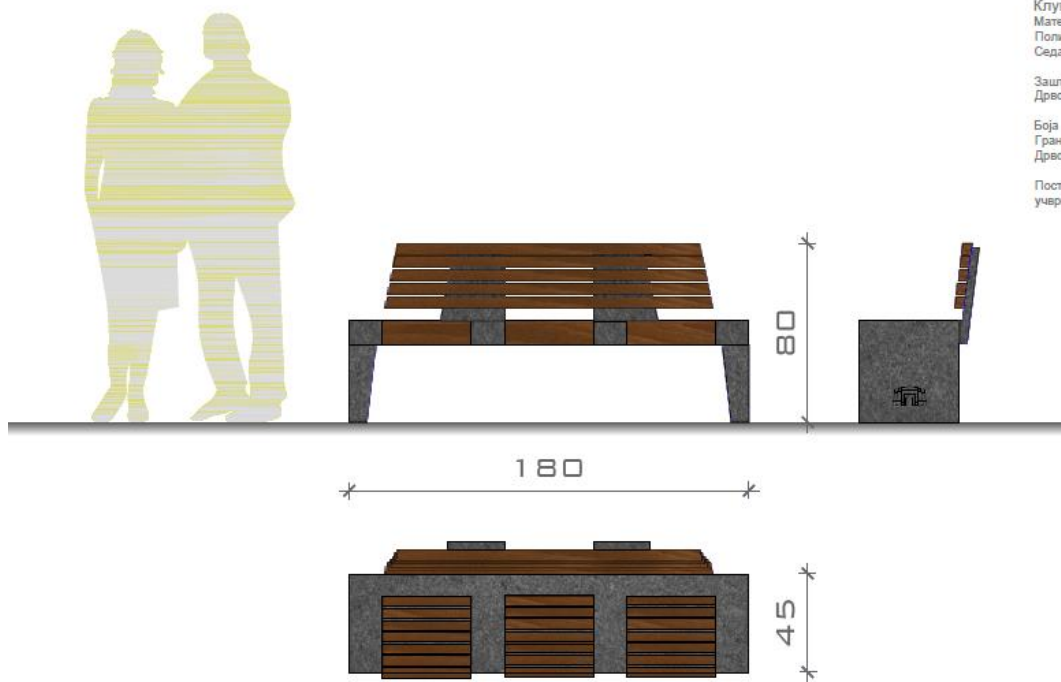

СВЕ ДИМЕНЗИЈЕ СУ ИЗРАЖЕНЕ У ЦЕНТИМЕТРИМА (цм)

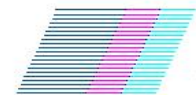

11

Урбани мобилијар града Ниша

Елементи за седење и ослањање
Клупе

Клупа без наслона - солид 1

Материјал
Полирани гранит
Седални део - дрво

Заштита
Дрво - заштитни лак

Боја
Гранит у тамно сивој боји
Дрво бајцовано у боју махагони

Постављање клупе у бетонски темељ,
учвршћивање анкеровањем

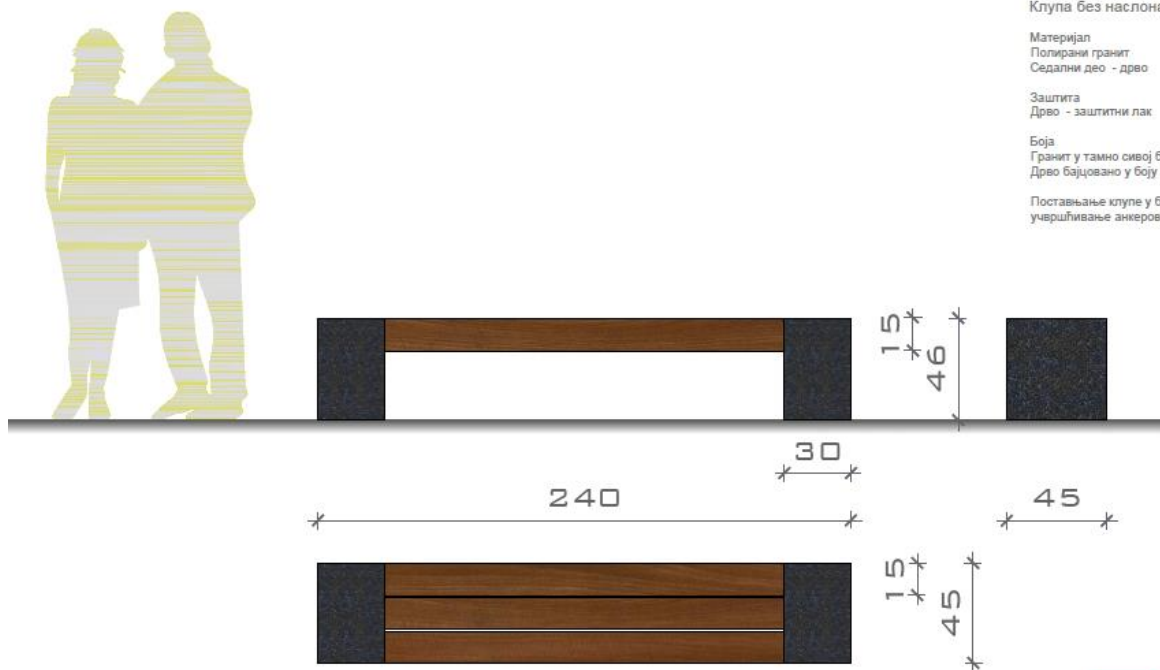

СВЕ ДИМЕНЗИЈЕ СУ ИЗРАЖЕНЕ У ЦЕНТИМЕТРИМА (цм)



12

Елементи за седење и ослањање
Клупе

Клупа са наслоном - солид 2

Материјал
Полирани гранит
Седални део - дрво

Заштита
Дрво - заштитни лак

Боја
Гранит у тамно сивој боји
Дрво бајцовано у боју махагони

Постављање клупе у бетонони темељ,
учвршћивање анкеровањем

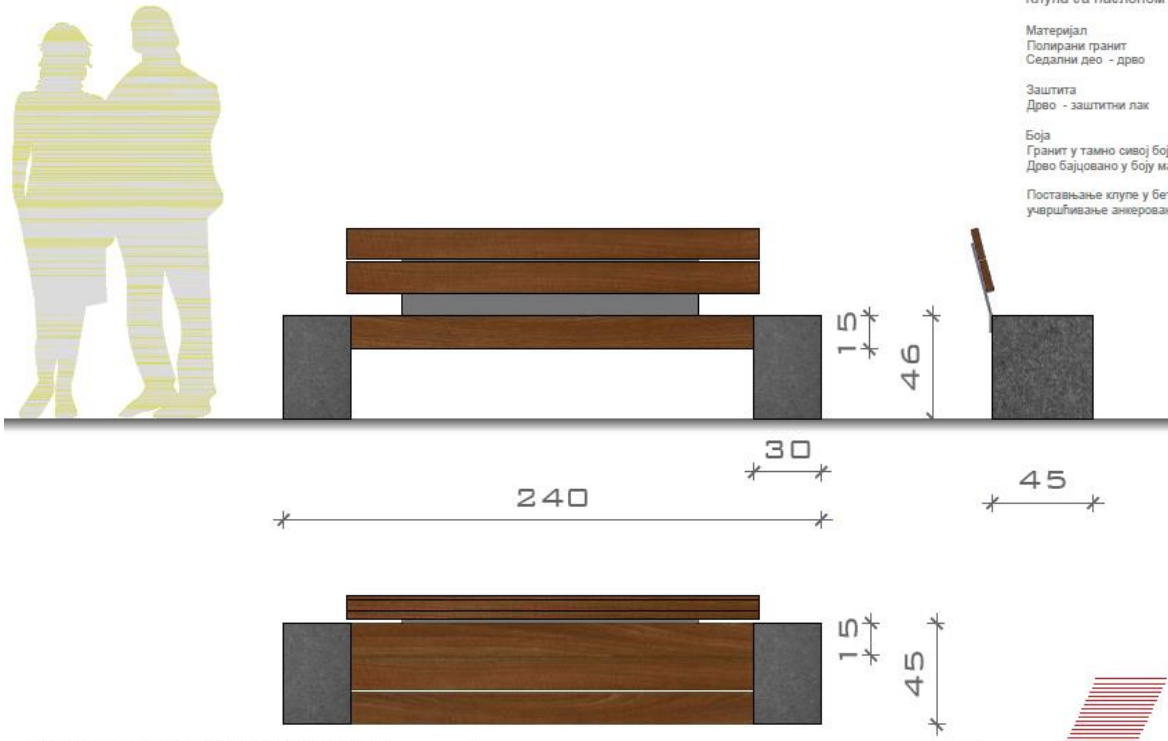

СВЕ ДИМЕНЗИЈЕ СУ ИЗРАЖЕНЕ У ЦЕНТИМЕТРИМА (цм)

13

Елементи за седење и ослањање
Клупе

Клупа без наслона - солид 3

Материјал
Високо издржљиви бетон - полиран
Седални део - дрво

Заштита
Дрво - заштитни лак
Бетон - заштитни слој

Боја
Полирани бетон у природној боји
Дрво бајцовано у боју махагони

Постављање клупе у бетонони темељ,
учвршћивање анкеровањем

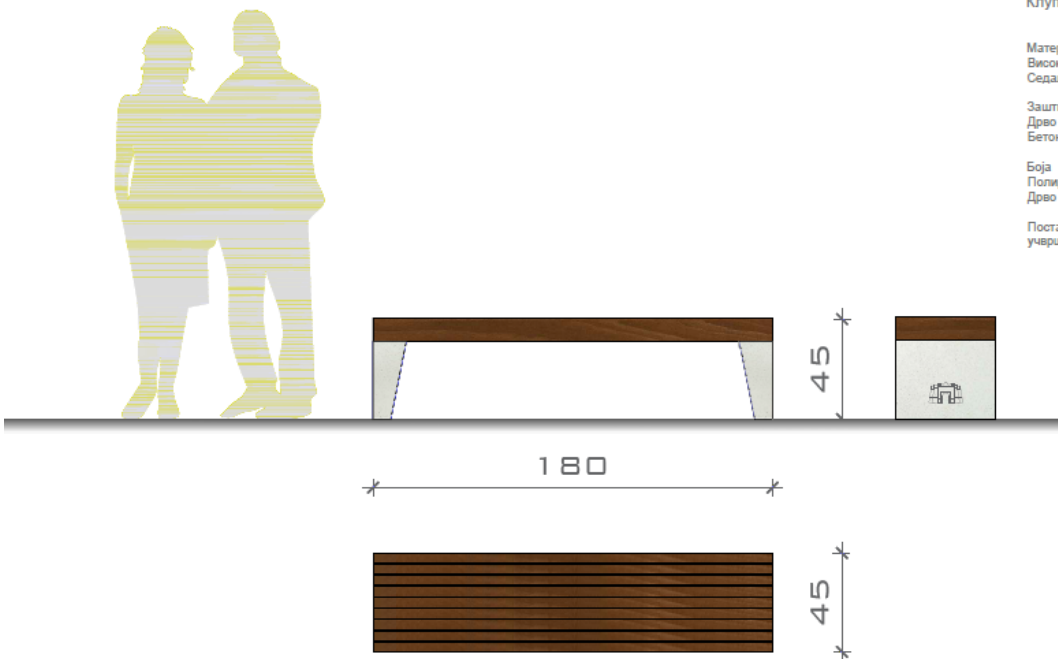

СВЕ ДИМЕНЗИЈЕ СУ ИЗРАЖЕНЕ У ЦЕНТИМЕТРИМА (цм)

14

Елементи за седење и ослањање
Клупе

Клупа са наслоном - солид 4

Материјал
Високо издржљиви бетон - полиран
Седални део - дрво

Заштита
Дрво - заштитни лак
Бетон - заштитни слој

Боја
Полирани бетон у природној боји
Дрво бајцовано у боју махагони

Постављање клупе у бетонони темељ,
учвршћивање анкеровањем

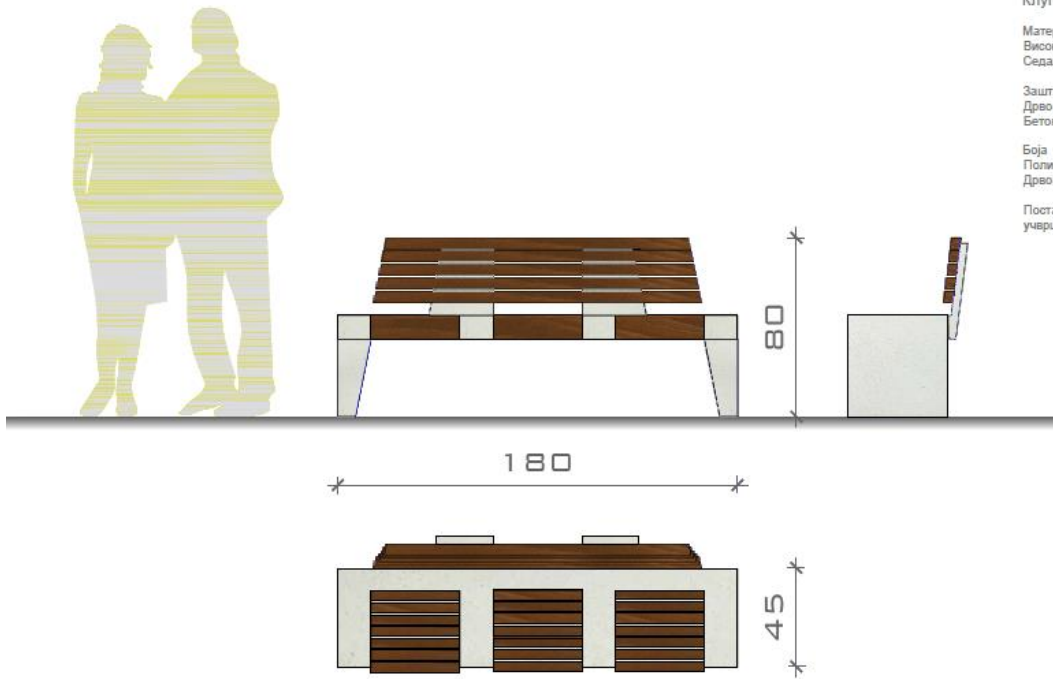

СВЕ ДИМЕНЗИЈЕ СУ ИЗРАЖЕНЕ У ЦЕНТИМЕТРИМА (цм)

15

Урбани мобилијар града Ниша

Елементи за седење и ослањање

Клупа без наслона - солид 1
и њихова примена
и могућност комбиновања

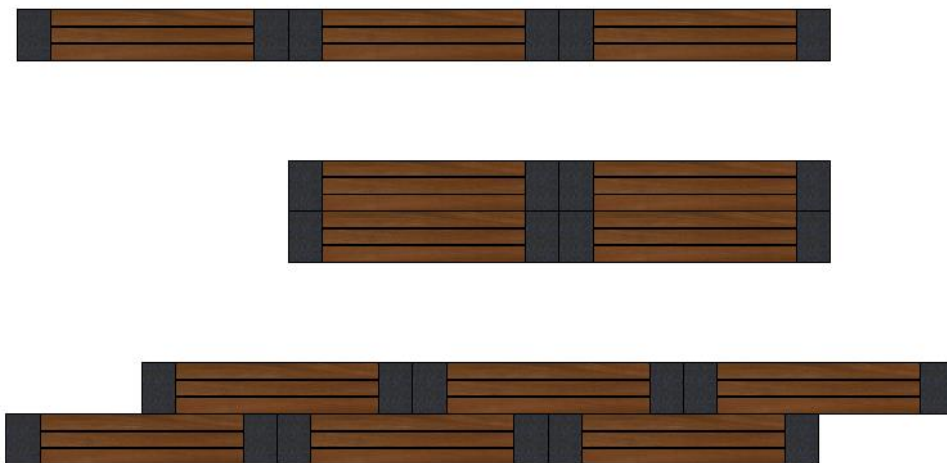

E

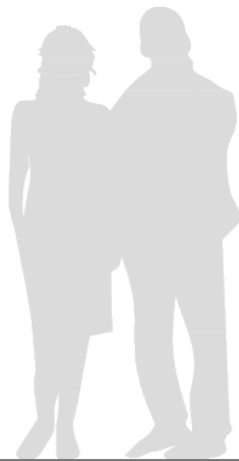

2. ЂУБРИЈЕРЕ И КОНТЕЈНЕРИ

Урбани мобилијар града Ниша

Елементи за одлагање

Ђубријера - елегант

Материјал
Метал - челични лим

Боја
Челични лим - RAL 7016 антрацит
Челични лим - златна боја

Заштита
Челични лим - топло цинковање,
термолакирање

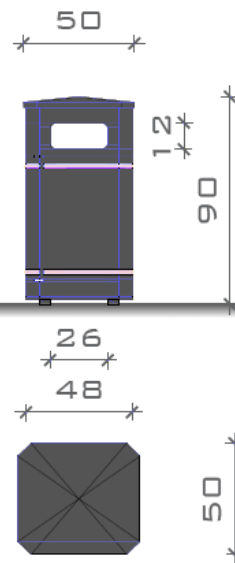

ул. Вождова
ул. Душанова

СВЕ ДИМЕНЗИЈЕ СУ ИЗРАЖЕНЕ У ЦЕНТИМЕТРИМА (цм)



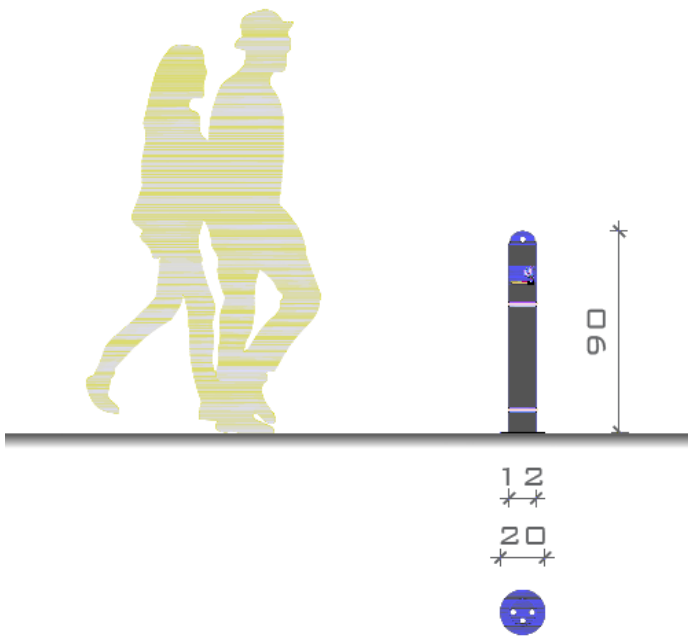

СВЕ ДИМЕНЗИЈЕ СУ ИЗРАЖЕНЕ У ЦЕНТИМЕТРИМА (цм)

Елементи за одлагање

Пепељара - елегант

Материјал
Метал - челични лим

Боја
Челични лим - RAL 7016 антрацит
Челични лим - златна боја

Заштита
Челични лим - топло цинковање,
термолакирање



17

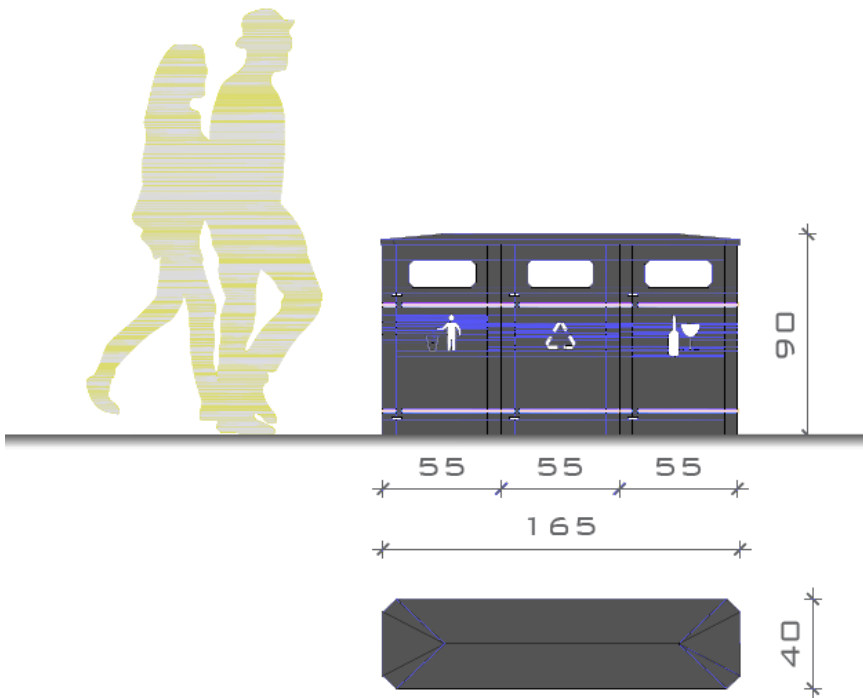

СВЕ ДИМЕНЗИЈЕ СУ ИЗРАЖЕНЕ У ЦЕНТИМЕТРИМА (цм)

Елементи за одлагање
Рециклажни сет за
сортирање отпада

Материјал
Метал - челични лим
Дрво

Боја
Челични лим - RAL 7016 антрацит
Челични лим - златна боја
Дрво - бајцовано у боју махагони

Заштита
Челични лим - топло цинковање,
термолакирање
Дрво - заштитни лак



18

Елементи за одлагање

Ћубријера - аутентик

Материјал
Метал - челични лим

Боја
Челични лим - сребрна боја

Заштита
Челични лим - топло цинковање,
термолакирање

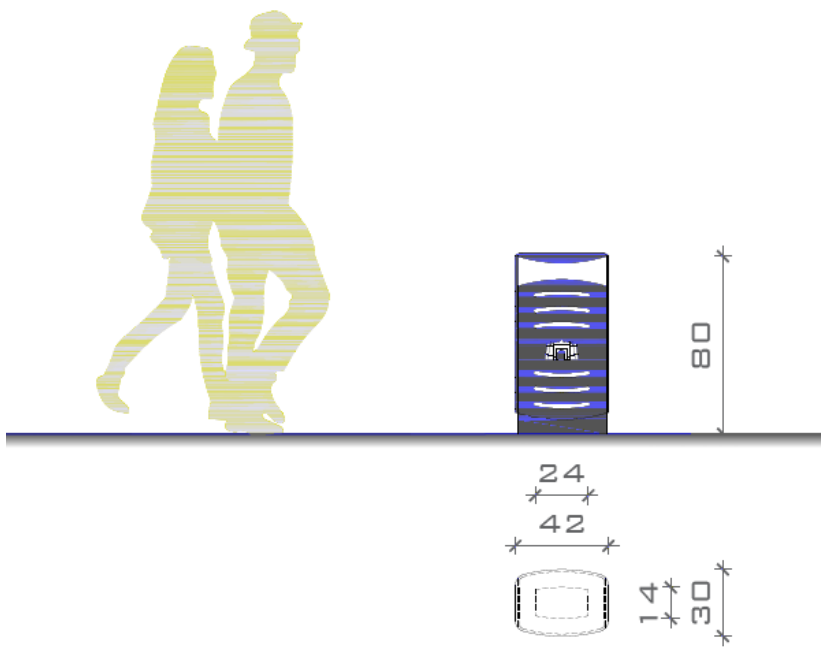

СВЕ ДИМЕНЗИЈЕ СУ ИЗРАЖЕНЕ У ЦЕНТИМЕТРИМА (цм)

улице вишег ранга



19

Елементи за одлагање

Ћубријера - урбан

Материјал
Метал - челични лим
Дрво

Боја
Челични лим - RAL 7016 антрацит
Челични лим - златна боја
Дрво - бајцовано у боју махагони

Заштита
Челични лим - топло цинковање,
термолакирање
Дрво - заштитни лак

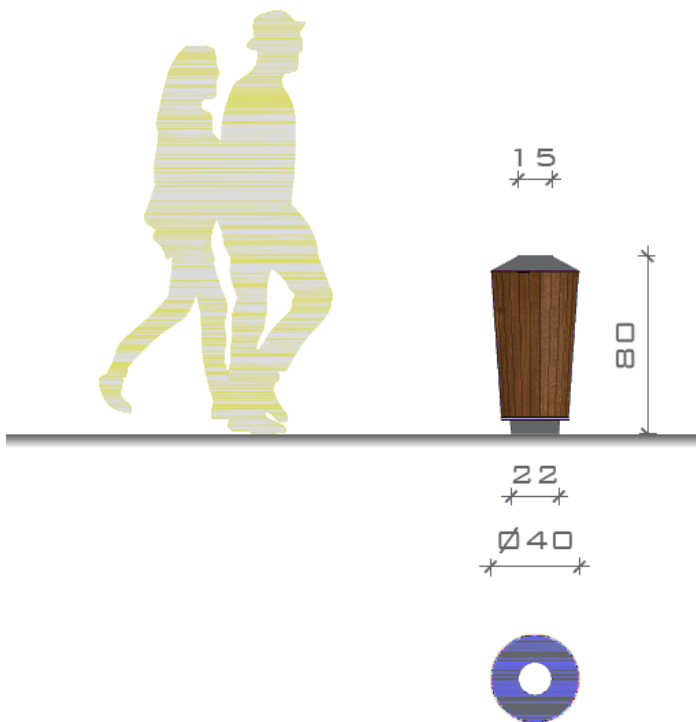

СВЕ ДИМЕНЗИЈЕ СУ ИЗРАЖЕНЕ У ЦЕНТИМЕТРИМА (цм)

Тврђава, кеј

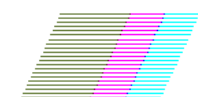

20

Елементи за одлагање

Ћубријера - урбан 2

Материјал
Метал - челични лим
Дрво

Боја
Челични лим - RAL 7016 антрацит
Дрво - бајцовано у боју махагони

Заштита
Челични лим - топло цинковање,
термолакирање
Дрво - заштитни лак



СВЕ ДИМЕНЗИЈЕ СУ ИЗРАЖЕНЕ У ЦЕНТИМЕТРИМА (цм)

Казанџијско сокаче
парк Синђелићев трг



21

Елементи за одлагање

Ћубријера - урбан 3

Материјал
Метал - челични лим
Дрво

Боја
Челични лим - RAL 7016 антрацит
Дрво - бајцовано у боју махагони

Заштита
Челични лим - топло цинковање,
термолакирање
Дрво - заштитни лак

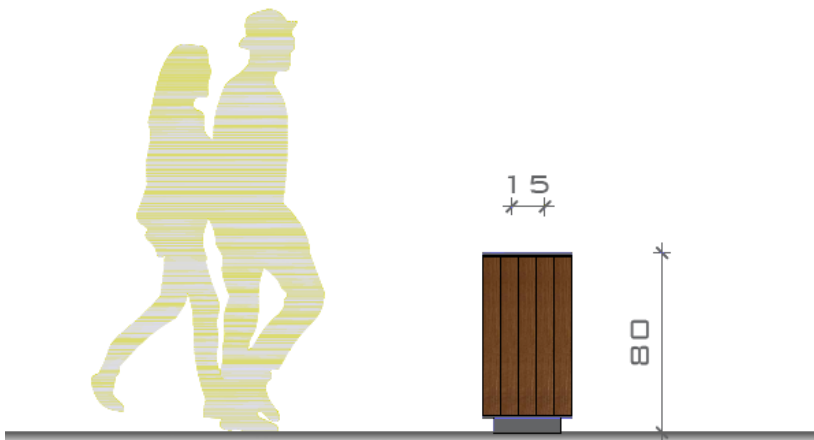

СВЕ ДИМЕНЗИЈЕ СУ ИЗРАЖЕНЕ У ЦЕНТИМЕТРИМА (цм)

Булевар Немањића



22

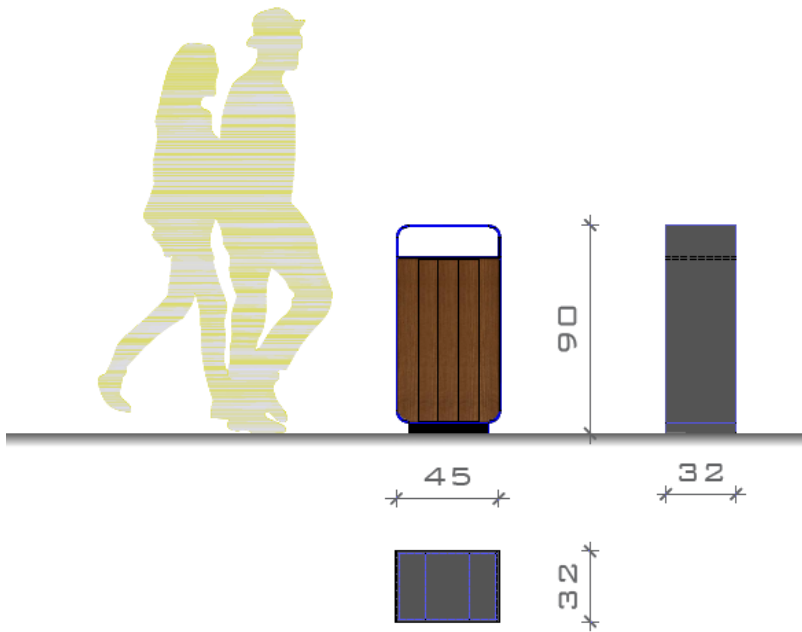

Елементи за одлагање

Ћубријера - урбан 4

Материјал
Метал - челични лим
Дрво

Боја
Челични лим - РАЛ 7016 антрацит
Дрво - бајцовано у боју махагони

Заштита
Челични лим - топло цинковање,
термолакирање
Дрво - заштитни лак

Булевар Др. Зорана Ђинђића



СВЕ ДИМЕНЗИЈЕ СУ ИЗРАЖЕНЕ У ЦЕНТИМЕТРИМА (цм)

23

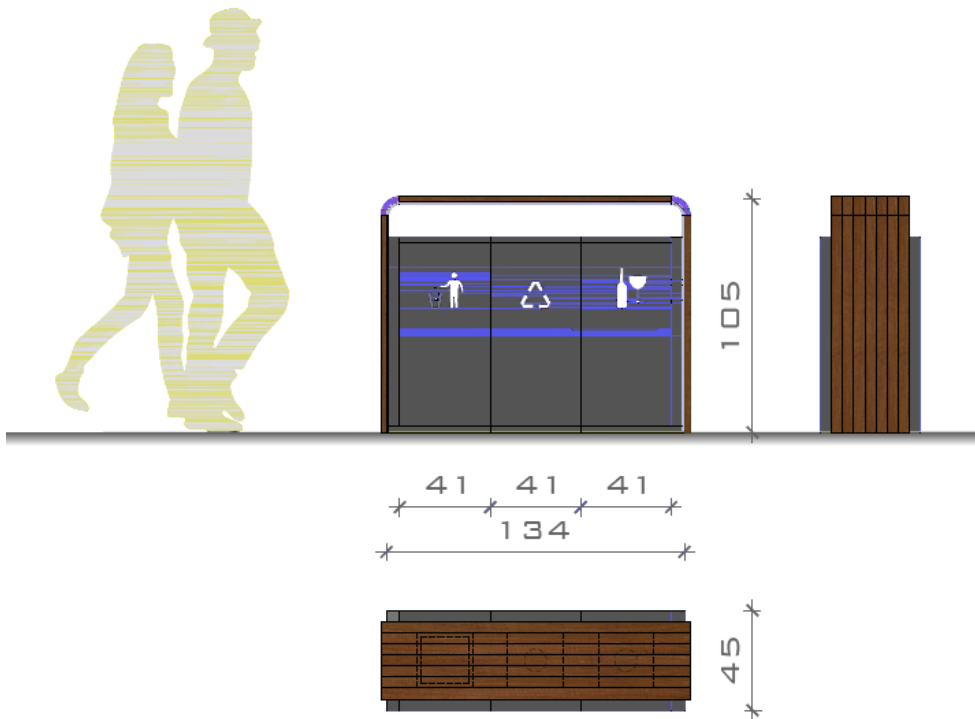

Елементи за одлагање
Рециклажни сет за
сортирање отпада

Материјал
Метал - челични лим
Дрво

Боја
Челични лим - РАЛ 7016 антрацит
Челични лим - сребрна боја
Дрво - бајцовано у боју махагони

Заштита
Челични лим - топло цинковање,
термолакирање
Дрво - заштитни лак

Булевар Др. Зорана Ђинђића



СВЕ ДИМЕНЗИЈЕ СУ ИЗРАЖЕНЕ У ЦЕНТИМЕТРИМА (цм)

24

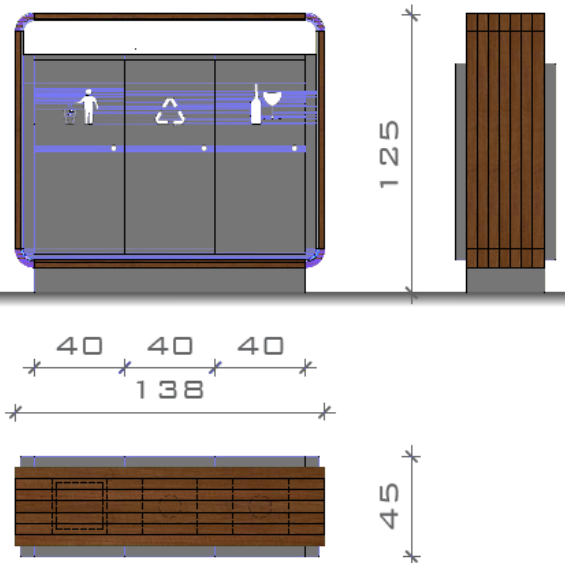

Елементи за одлагање
Рециклажни сет за
сортирање отпада

Материјал
Метал - челични лим
Дрво

Боја
Челични лим - RAL 7016 антрацит
Челични лим - сребрна боја
Дрво - бајцовано у боју махагони

Заштита
Челични лим - топло цинковање,
термолакирање
Дрво - заштитни лак

Булевар Немањића



СВЕ ДИМЕНЗИЈЕ СУ ИЗРАЖЕНЕ У ЦЕНТИМЕТРИМА (цм)

25

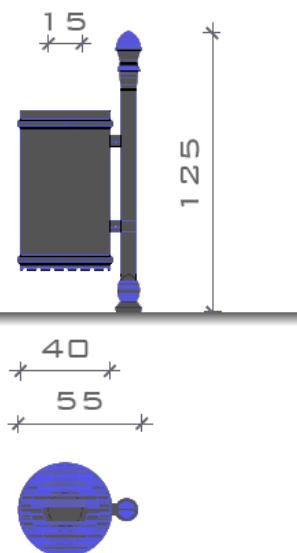

Елементи за одлагање

Ћубријера - класик 1

Материјал
Метал - челични лим

Боја
Челични лим - RAL 7016 антрацит

Заштита
Челични лим - топло цинковање,
термолакирање

улице средњег ранга



СВЕ ДИМЕНЗИЈЕ СУ ИЗРАЖЕНЕ У ЦЕНТИМЕТРИМА (цм)

26

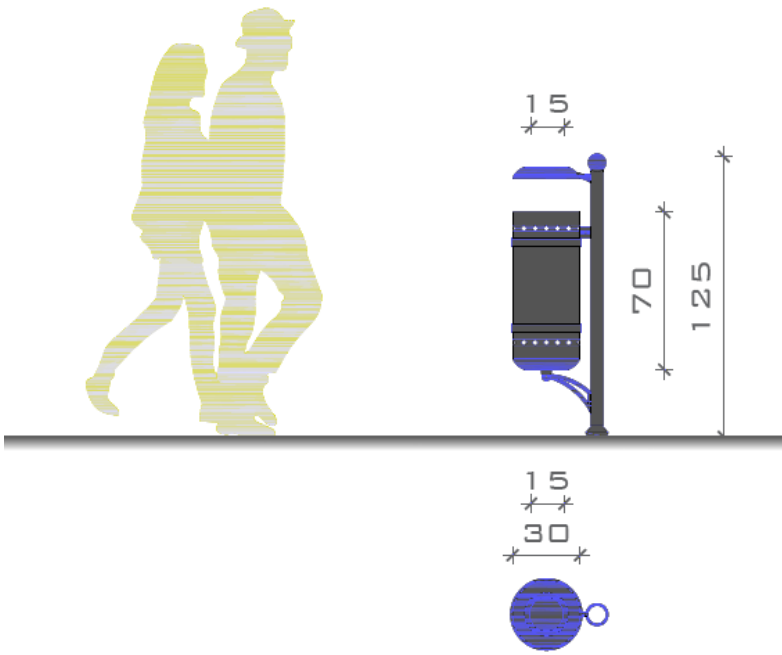

СВЕ ДИМЕНЗИЈЕ СУ ИЗРАЖЕНЕ У ЦЕНТИМЕТРИМА (цм)

Елементи за одлагање

Ћубријера - класик 2

Материјал
Метал - челични лим

Боја
Челични лим - RAL 7016 антрацит

Заштита
Челични лим - топло цинковање,
термолакирање

улице нижег ранга



27

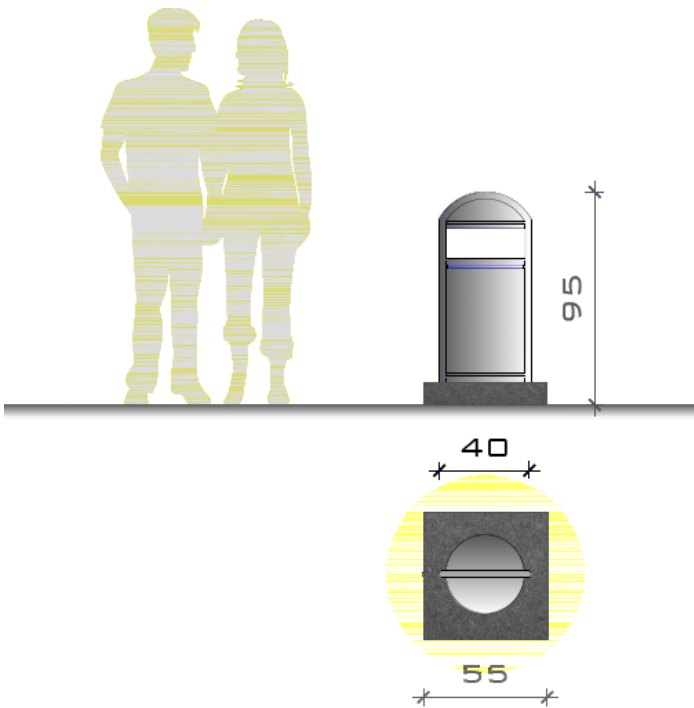

СВЕ ДИМЕНЗИЈЕ СУ ИЗРАЖЕНЕ У ЦЕНТИМЕТРИМА (цм)

Елементи за одлагање

Ћубријера - стандард

Материјал
Метални делови - челични лим
Постамент - природни камен гранит полиран

Боја
Челични лим - сребрна боја
Гранит у тамно сивој боји,

Заштита
Челични лим - топло цинковање,
термолакирање

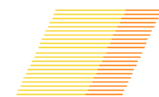

28

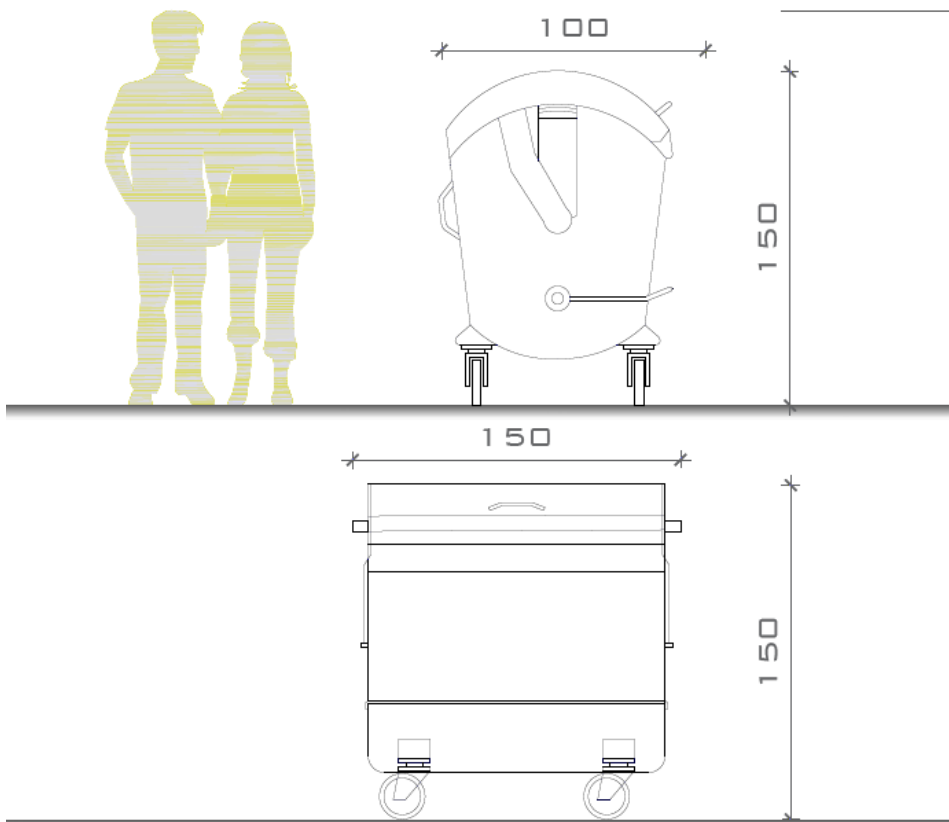

Елементи за одлагање
Надземни контејнер

- Материјал
- Метал - челични лим
- Пластика
- Заштита
- Топлоцикovanje, термолакирање
- Монтажа
- У складу са тех. спецификацијом произвођача

29

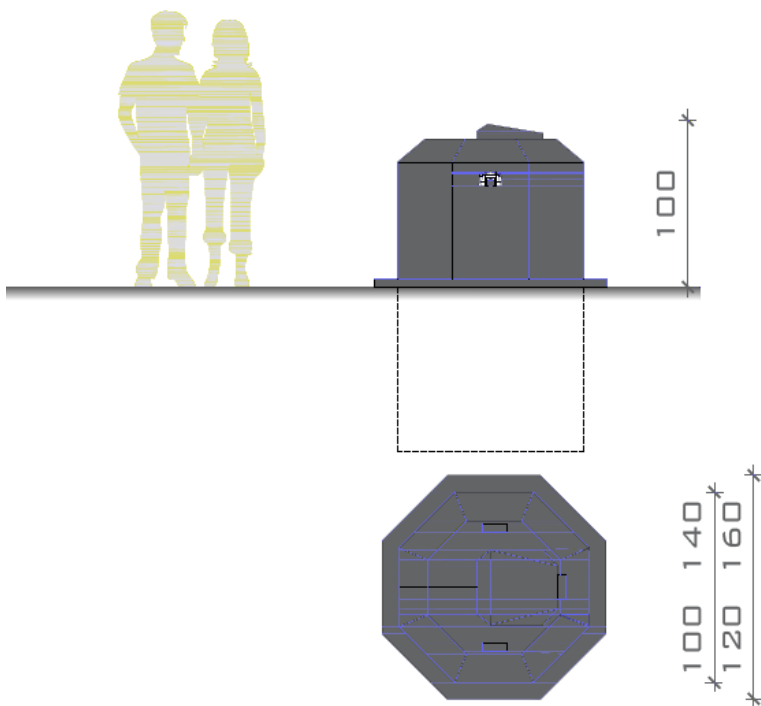

Елементи за одлагање
Подземни контејнер

- Материјал
- Метал - челични лим
- Пластика
- Монтажа
- У складу са тех. спецификацијом произвођача

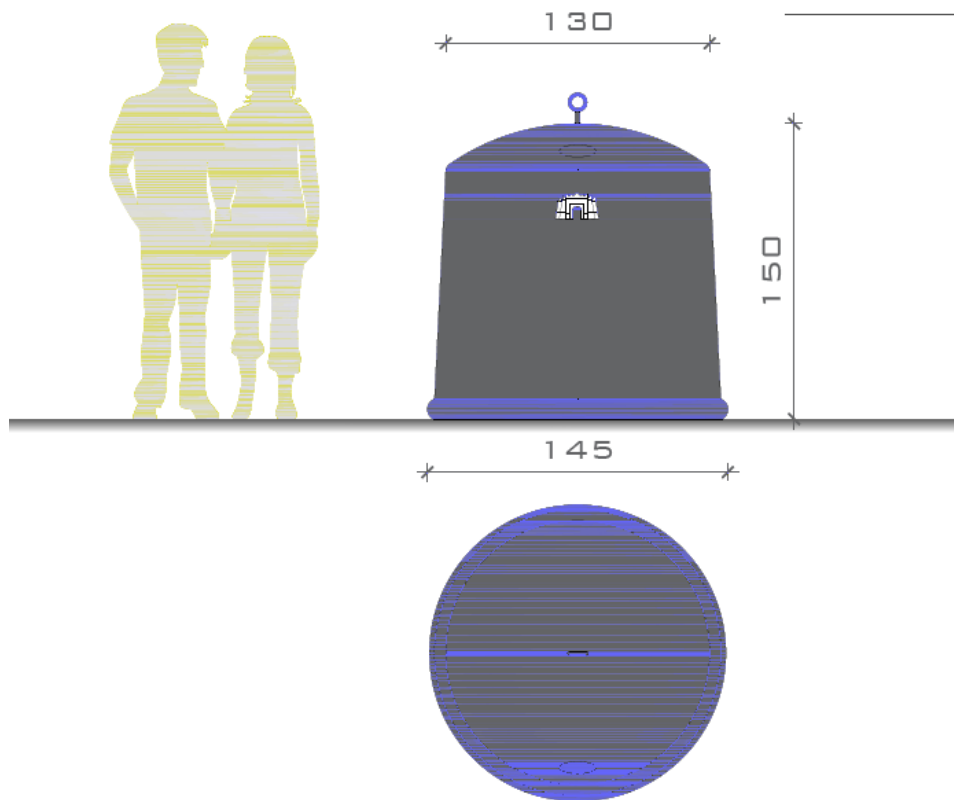

Елементи за одлагање
Надземни контејнери

Рециклажно звоно

Материјал
Метал - челични лим
Пластика

Монтажаик
У складу са тех. спецификацијом произвођача



3. ЖАРДИНИЈЕРЕ И ЗАШТИТА СТАБАЛА

Урбани мобилијар града Ниша



50

50

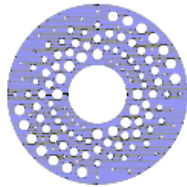

150

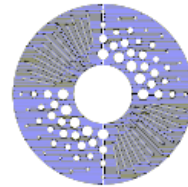

150

СВЕ ДИМЕНЗИЈЕ СУ ИЗРАЖЕНЕ У ЦЕНТИМЕТРИМА (ЦМ)

Елементи за третман стабала
Подне решетке за стабла

Кружна подна решетка

Материјал
Метал - челик

Боја
РАЛ 7016 антрацит

Заштита
Топло цинковање,
пластификација полиестером



Елементи за третман стабала
Подне решетке за стабла

Квадратна подна решетка

Материјал
Метал - челик

Боја
RAL 7016 антрацит

Заштита
Топло цинковање,
пластификација полиестером

СВЕ ДИМЕНЗИЈЕ СУ ИЗРАЖЕНЕ У ЦЕНТИМЕТРИМА (ЦМ)

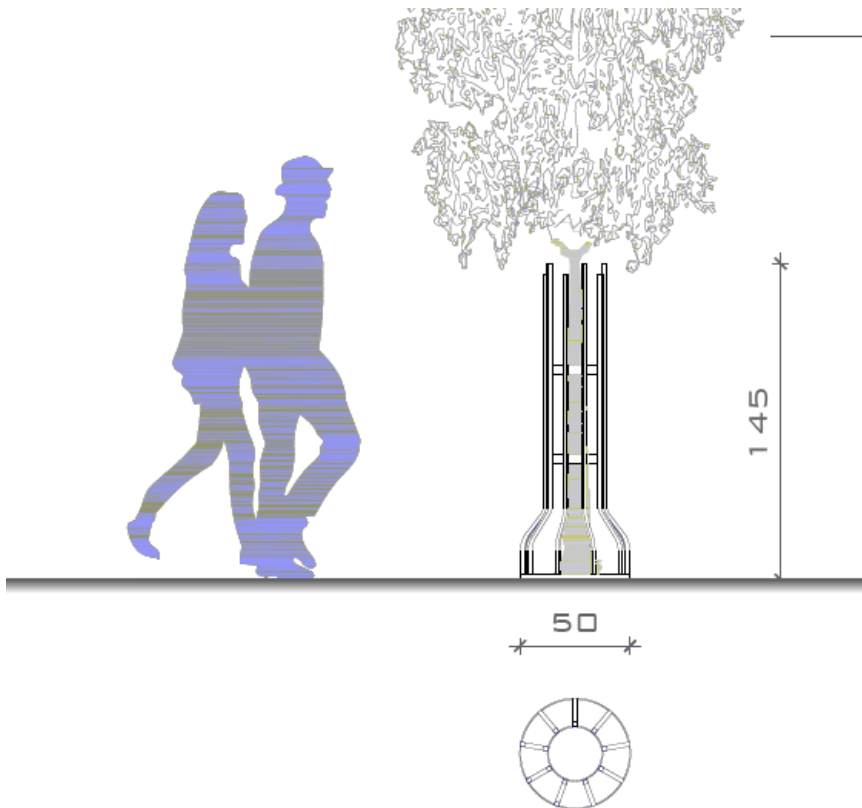

Елементи за третман стабала
Заштитне ограде за стабла

Кружна заштитна ограда

Материјал
Метал - челик

Боја
РАЛ 7016 антрацит

Заштита
Топло цинковање,
пластификација полиестером

СВЕ ДИМЕНЗИЈЕ СУ ИЗРАЖЕНЕ У ЦЕНТИМЕТРИМА (цм)

34

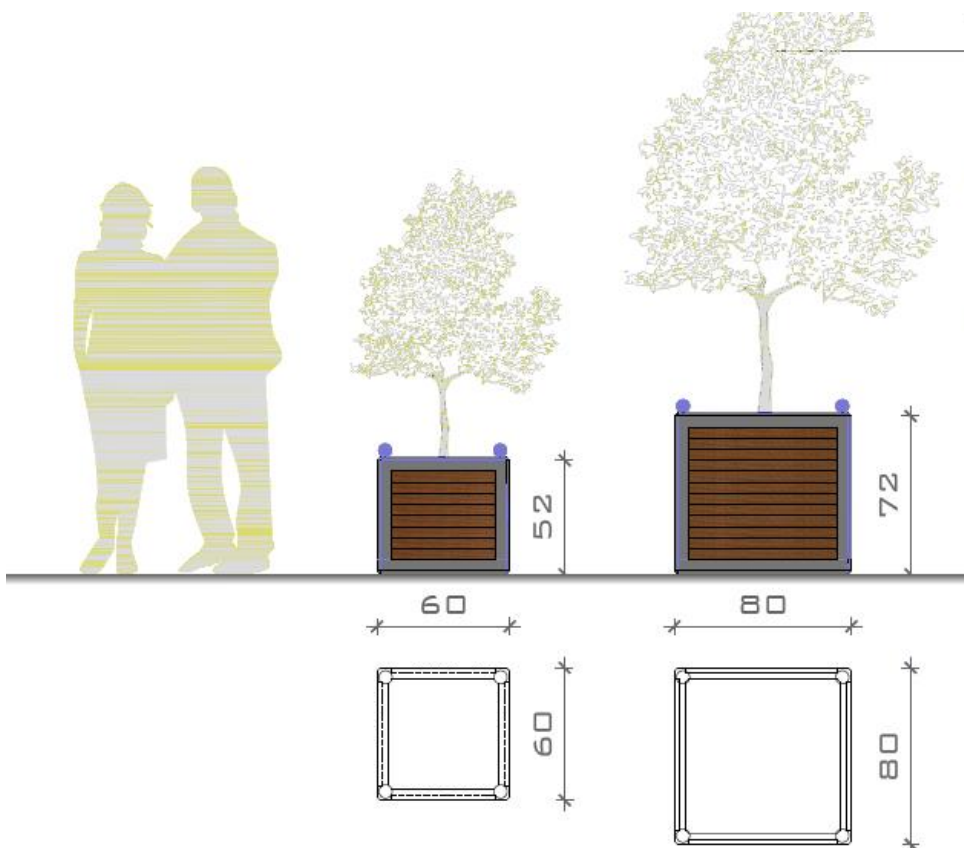

Елементи за третман стабала
Жардинијера

Жардинијера - класик

Материјал
Челични лим
Дрво

Заштита
Дрво - заштитни лак
Челични лим - топло цинковање,
термолакирање

Боја
Челични лим - РАЛ 2016
Дрво бојцовано у боју махагони

Постављање жардинијере на површину

СВЕ ДИМЕНЗИЈЕ СУ ИЗРАЖЕНЕ У ЦЕНТИМЕТРИМА (цм)

35

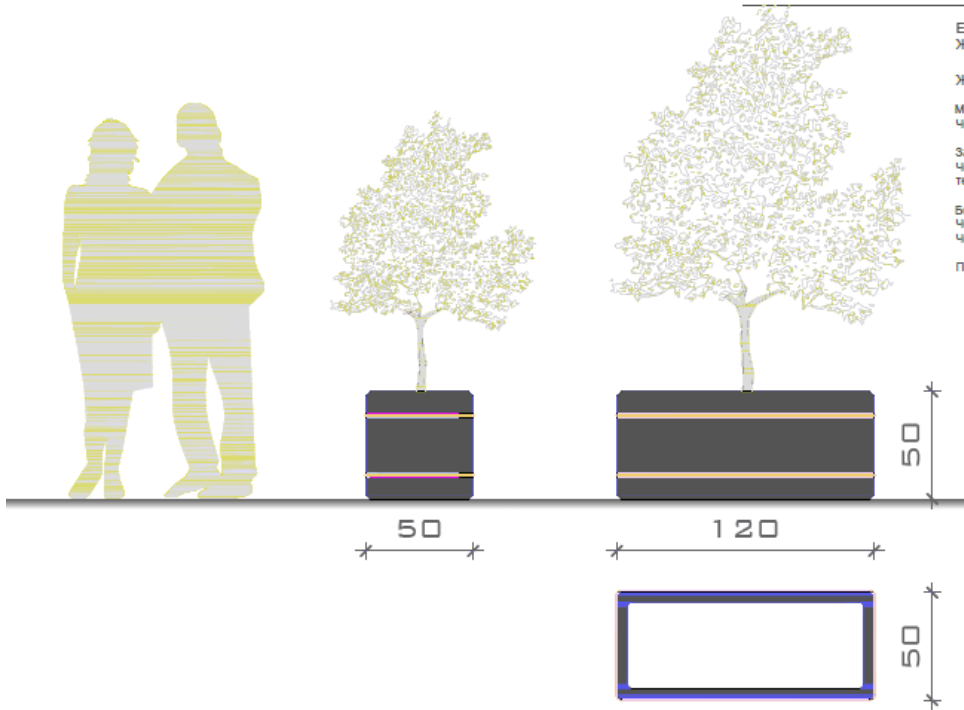

Елементи за третман стабала
Жардинијера

Жардинијера - еlegant

Материјал
Челични лим

Заштита
Челични лим - топло цинковање,
термолакирање

Боја
Челични лим - RAL 2016
Челични лим - златна боја

Постављање жардинијере на површину

СВЕ ДИМЕНЗИЈЕ СУ ИЗРАЖЕНЕ У ЦЕНТИМЕТРИМА (цм)

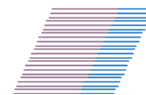

36

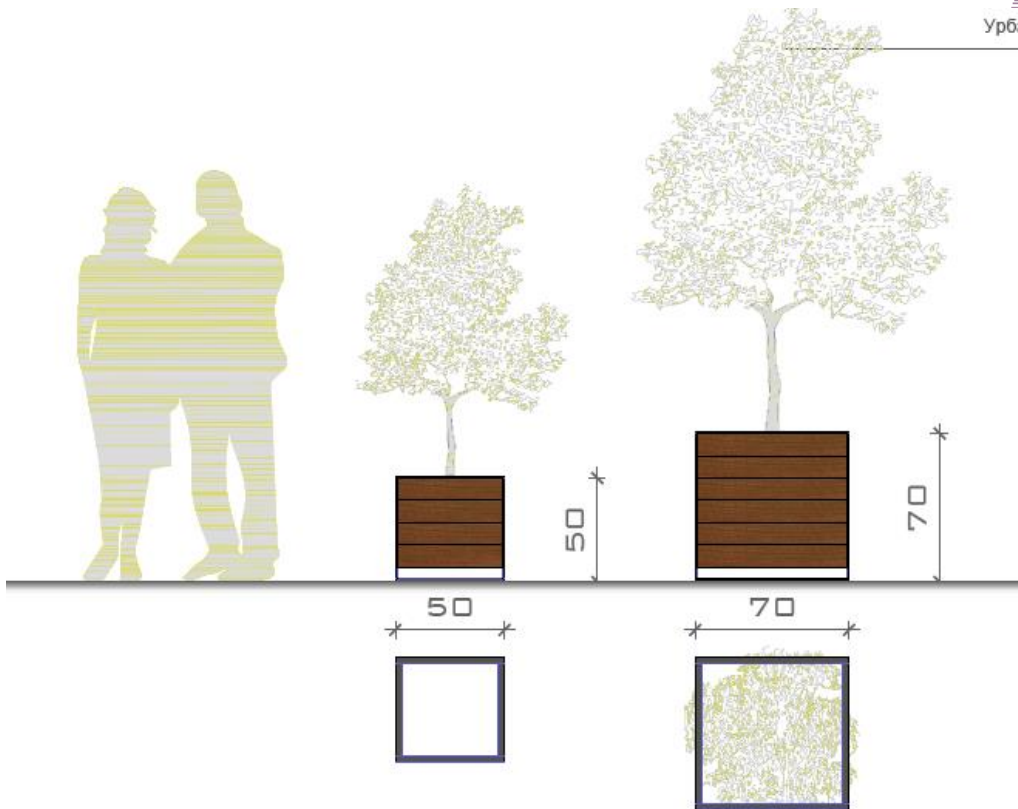

Елементи за третман стабала
Жардинијера

Жардинијера - урбан 1

Материјал
Челични лим
Дрво

Заштита
Дрво - заштитни лак
Челични лим - топло цинковање,
термолакирање

Боја
Челични лим - RAL 2016
Дрво бојцовано у боју махагони

Постављање жардинијере на површину

СВЕ ДИМЕНЗИЈЕ СУ ИЗРАЖЕНЕ У ЦЕНТИМЕТРИМА (цм)



37

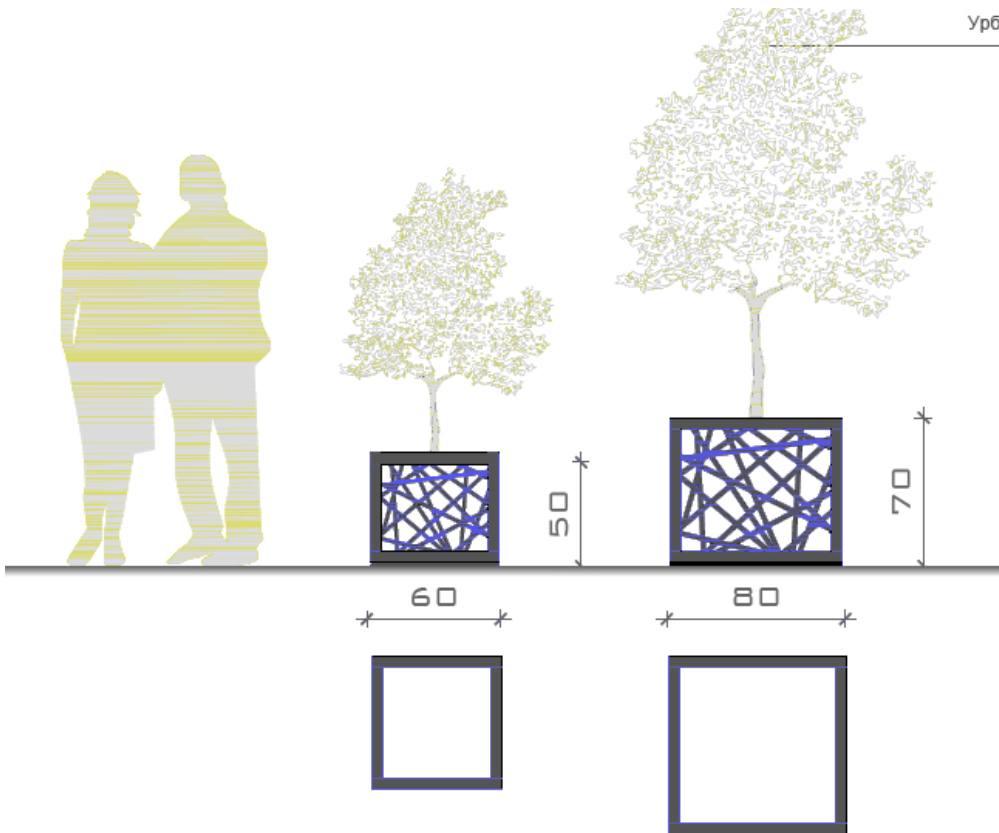

Елементи за третман стабала
Жардинијера

Жардинијера - урбан 2

Материјал
Челични лим

Заштита
Челични лим - топло цинковање,
термолакирање

Боја
Челични лим - RAL 2016

Постављање жардинијере на површину

СВЕ ДИМЕНЗИЈЕ СУ ИЗРАЖЕНЕ У ЦЕНТИМЕТРИМА (цм)

38

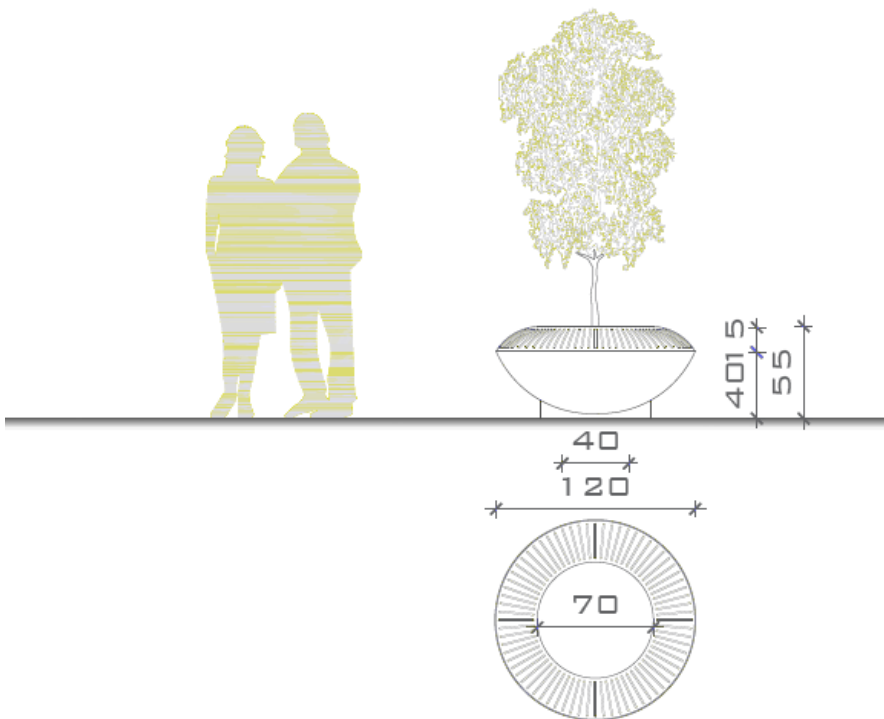

Елементи за третман стабала
Жардинијера

Жардинијера - солид

Материјал
Гранит или високо издржљиви ливени бетон

Заштита
Бетон - заштитни слој

Боја
Природна боја гранита или бетона

Постављање жардинијере на површину

СВЕ ДИМЕНЗИЈЕ СУ ИЗРАЖЕНЕ У ЦЕНТИМЕТРИМА (цм)

39

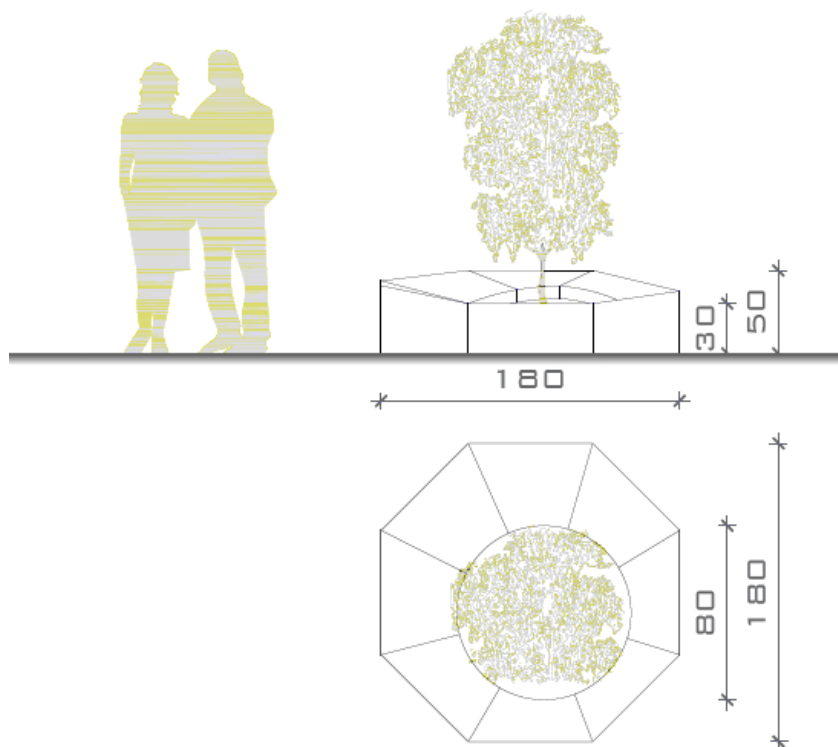

СВЕ ДИМЕНЗИЈЕ СУ ИЗРАЖЕНЕ У ЦЕНТИМЕТРИМА (цм)

Елементи за третман стабала
Жардинијера

Жардинијера - полигон

Материјал
Гранит или високо издржљиви ливени бетон

Заштита
Бетон - заштитни слој

Боја
Природна боја гранита или бетона

Постављање жардинијере на површину



40

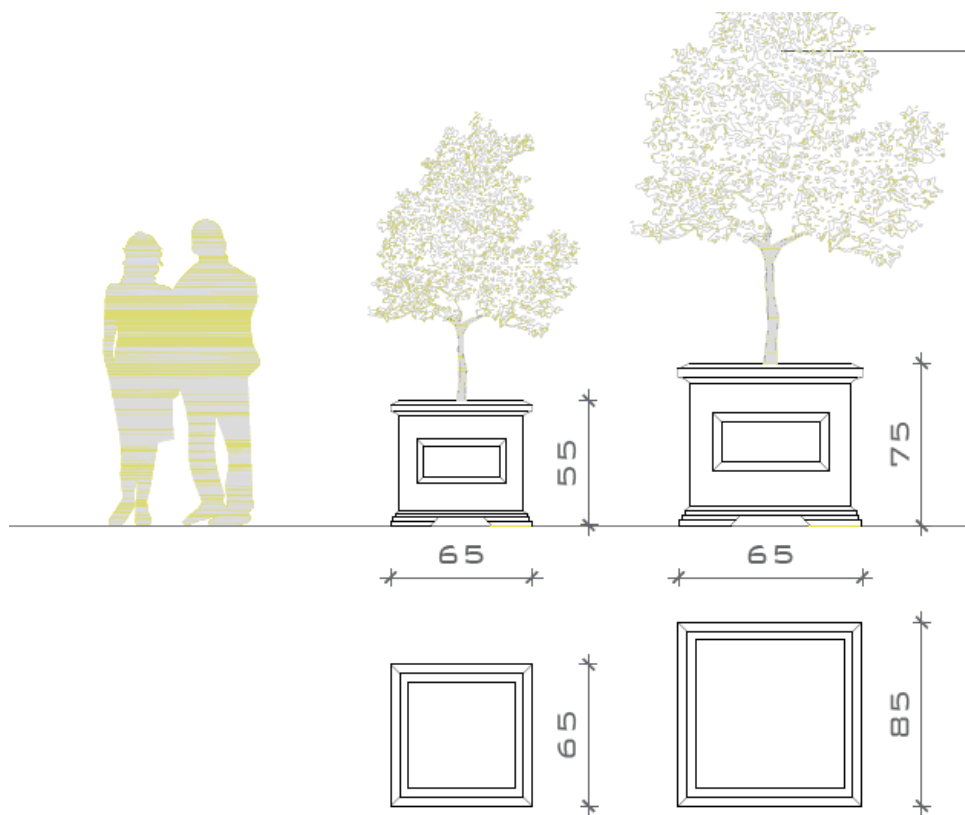

СВЕ ДИМЕНЗИЈЕ СУ ИЗРАЖЕНЕ У ЦЕНТИМЕТРИМА (цм)

Елементи за третман стабала
Жардинијера

Жардинијера - квадрат

Материјал
Гранит или високо издржљиви ливени бетон

Заштита
Бетон - заштитни слој

Боја
Природна боја гранита или бетона

Постављање жардинијере на површину

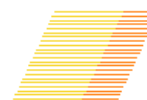

41



4. СТУБОВИ, ОГРАДЕ И БИЦИКЛИСТИЧКА СТАЈАЛИШТА

Урбани мобилијар града Ниша

Елементи за ограничавање површина
Елементи за разграничавање површина

Стуб - класик 2

Материјал
Темпер лив

Заштита
Брунирање, термоламирање

Боја
RAL 7016

Монтажа
Постављање стубића у бетонони темељ,
учвршћивање анкерованим
(стубиће постављати вертикално а не управно)

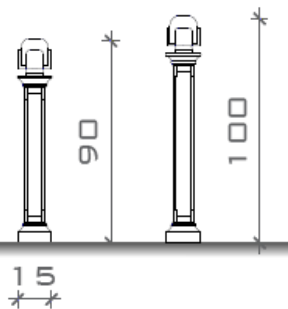
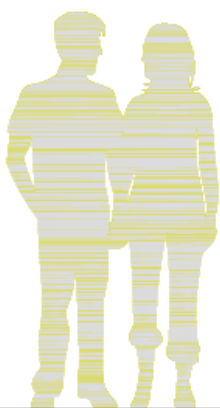

Елементи за ограничавање површина
Елементи за разграничавање површина

Стуб - класик

Материјал
Темпер лив

Заштита
Брунирање, термоламирање

Боја
RAL 7016

Монтажа
Постављање стубића у бетонски темељ,
учвршћивање анкеровањем
(стубиће постављати вертикално а не управно)

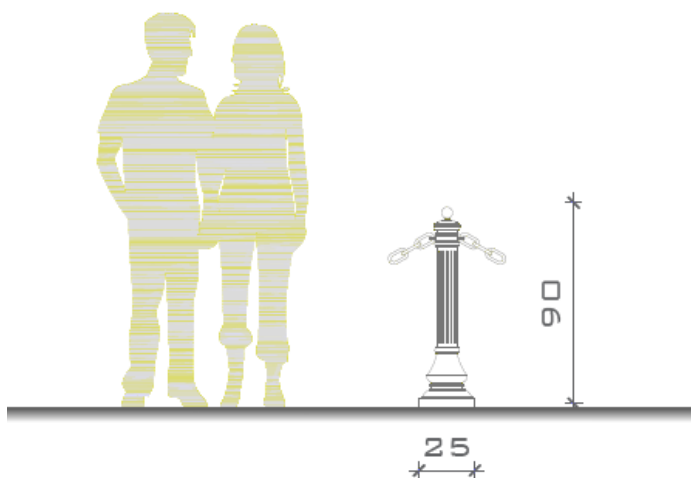

СВЕ ДИМЕНЗИЈЕ СУ ИЗРАЖЕНЕ У ЦЕНТИМЕТРИМА (цм)

Елементи за ограничавање површина
Елементи за разграничавање површина

Стуб - класик 3

Материјал
Темпер лив

Заштита
Брунирање, термоламирање

Боја
RAL 7016

Монтажа
Постављање стубића у бетонски темељ,
учвршћивање анкеровањем
(стубиће постављати вертикално а не управно)

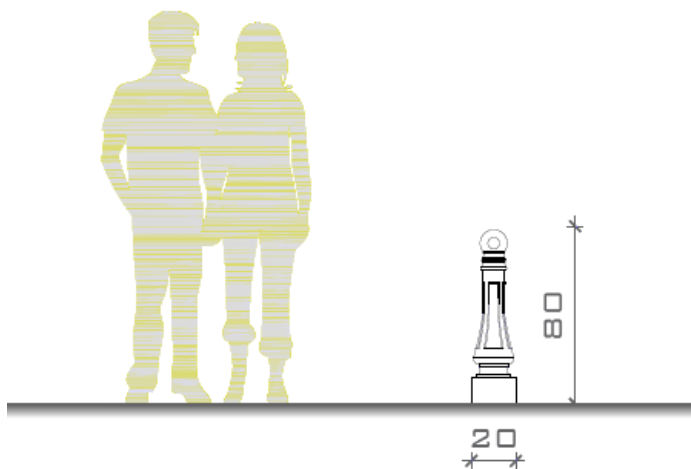

СВЕ ДИМЕНЗИЈЕ СУ ИЗРАЖЕНЕ У ЦЕНТИМЕТРИМА (цм)

Елементи за ограничавање површина
Елементи за разграничавање површина

Камени осмоугаони стуб

Материјал
Гранит или бетон

Боја
Природна боја гранита или бетона

Монтажа
Постављање стубића у бетонски темељ,
учвршћивање анкеровањем
(стубиће постављати вертикално а не управно)

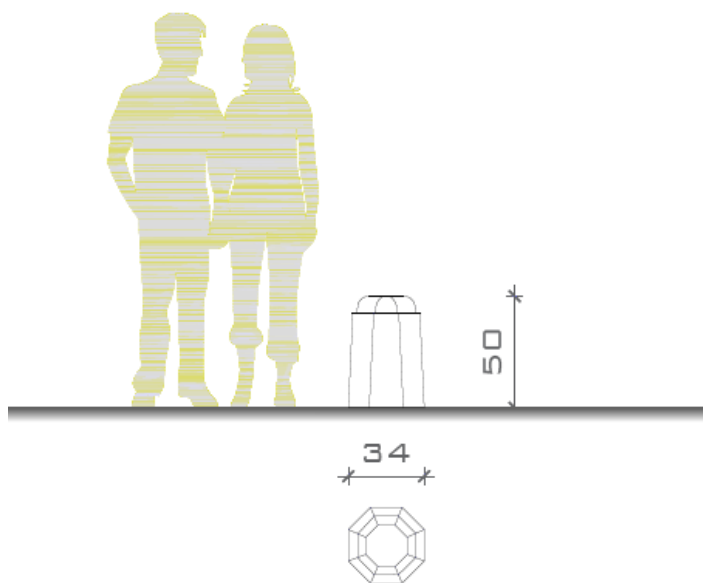

СВЕ ДИМЕНЗИЈЕ СУ ИЗРАЖЕНЕ У ЦЕНТИМЕТРИМА (цм)

45

Елементи за ограничавање површина
Елементи за разграничавање површина

Метални стуб - елегант

Материјал
Челик

Заштита
Топло цинковање, пластификација полиестером

Боја
RAL 7016
Златна боја

Монтажа
Постављање стубића у бетонски темељ,
учвршћивање анкеровањем
(стубиће постављати вертикално а не управно)

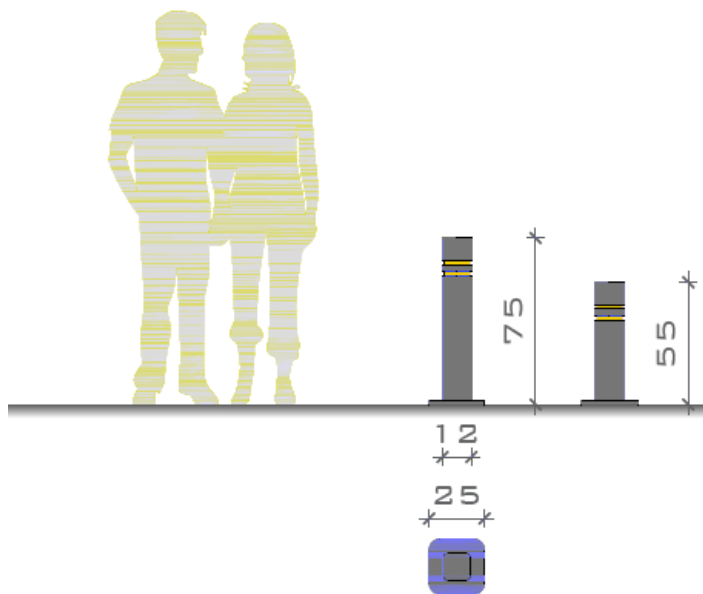

СВЕ ДИМЕНЗИЈЕ СУ ИЗРАЖЕНЕ У ЦЕНТИМЕТРИМА (цм)

46



Елементи за ограничавање површина
Елементи за разграничавање површина

Метални стуб - еlegant 2

Материјал
Челик

Заштита
Топло цинковање, пластификација полиестером

Боја
RAL 7016

Монтажа
Постављање стубића у бетоноски темељ,
учвршћивање анкерованим
(стубиће постављати вертикално а не управно)

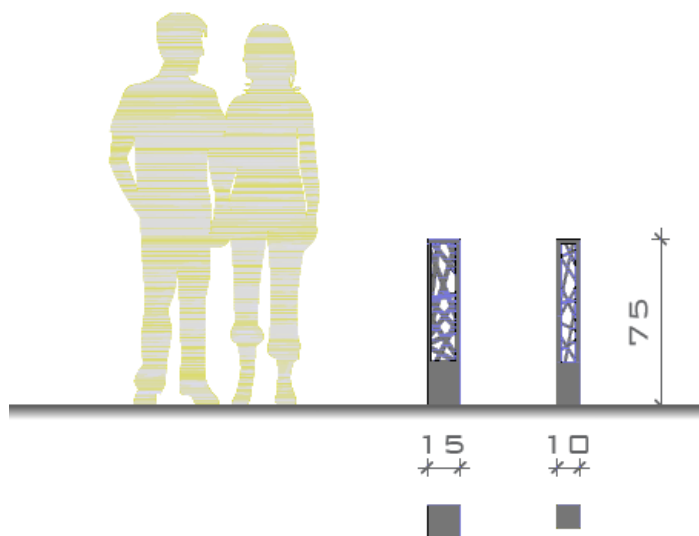

СВЕ ДИМЕНЗИЈЕ СУ ИЗРАЖЕНЕ У ЦЕНТИМЕТРИМА (цм)



47

урбани мобилијар града ниша

Елементи за ограничавање површина
Елементи за разграничавање површина

Урањајући стуб

Материјал
Нерђајући челик

Боја
RAL 2016

Монтажа
Постављање стубића у бетоноски темељ,
учвршћивање анкерованим
(стубиће постављати вертикално а не управно)

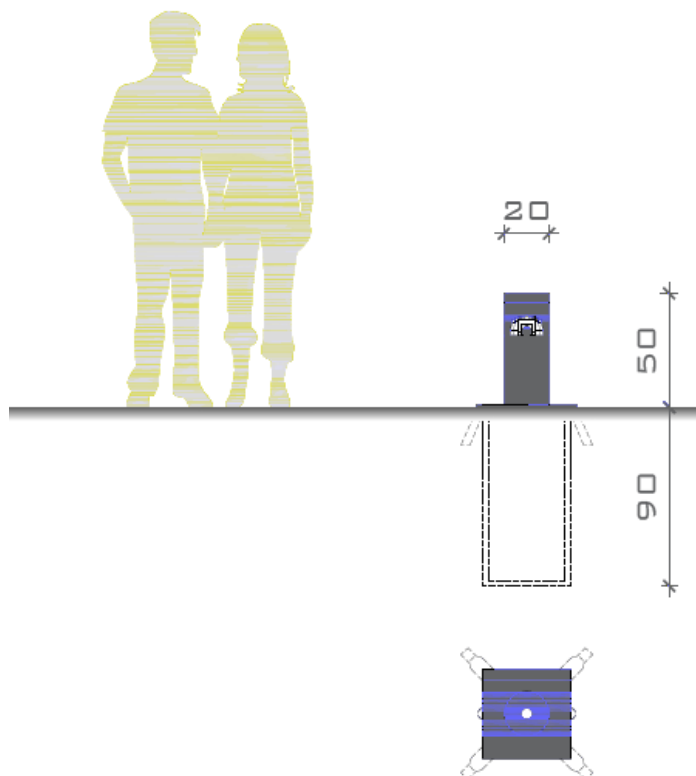

СВЕ ДИМЕНЗИЈЕ СУ ИЗРАЖЕНЕ У ЦЕНТИМЕТРИМА (цм)

48

Елементи на површинама
Бициклистичка стајалишта

Бициклистичко стајалиште - клјуч

Материјал
Метал

Боја
Метал - RAL 2016 антрацит

Заштита
Метал - топло цинковање,
термолакирање

Монтажа
Постављање у бетонски темел,
учвршћивање анкеровањем

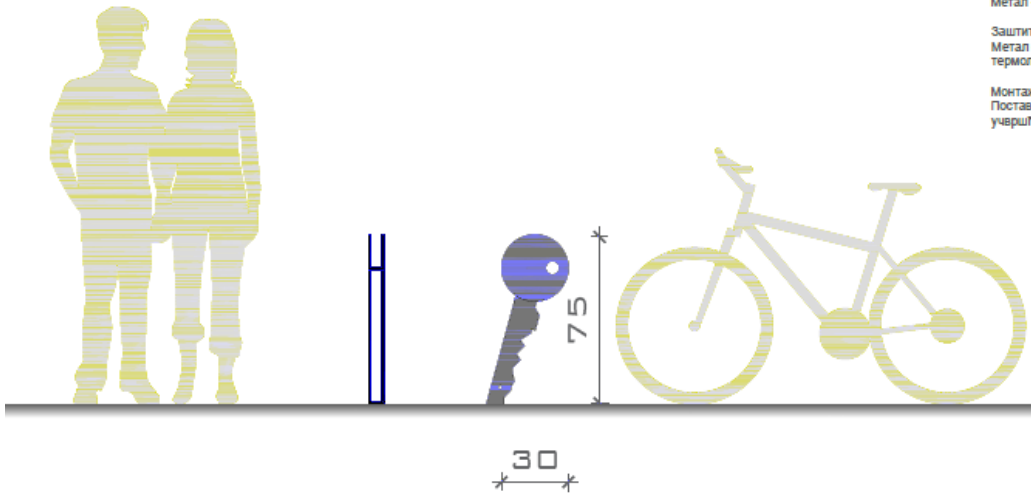

СВЕ ДИМЕНЗИЈЕ СУ ИЗРАЖЕНЕ У ЦЕНТИМЕТРИМА (цм)



49

Елементи на површинама
Бициклистичка стајалишта

Бициклистичко стајалиште елегант

Материјал
Метал

Боја
Метал - RAL 2016 антрацит

Заштита
Метал - топло цинковање, термолакирање

Монтажа
Постављање у бетонски темел,
учвршћивање анкеровањем

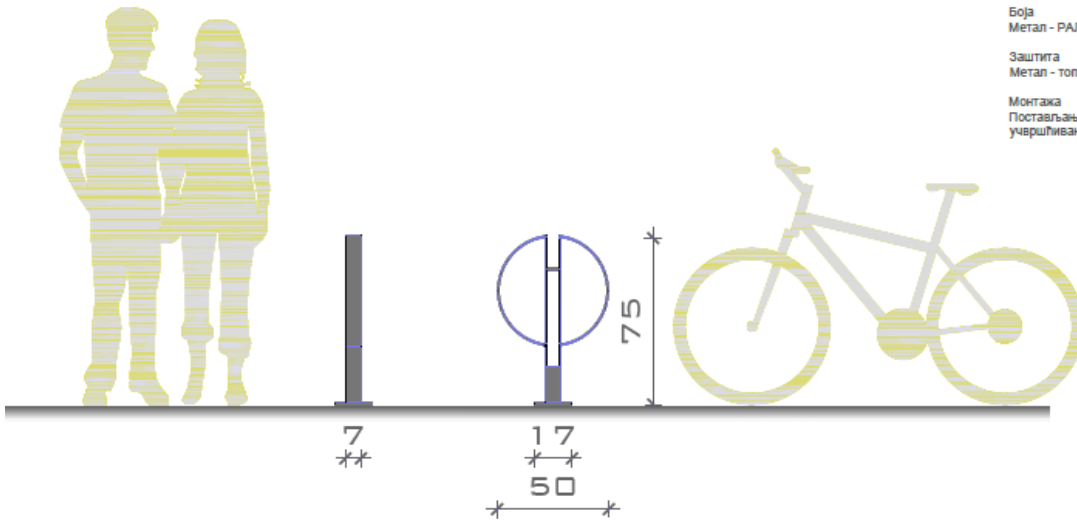

СВЕ ДИМЕНЗИЈЕ СУ ИЗРАЖЕНЕ У ЦЕНТИМЕТРИМА (цм)



50

Елементи на површинама
Бициклистичка стајалишта

Бициклистичко стајалиште урбан

Материјал
Метал
Дрво

Боја
Метал - RAL 2016 антрацит
Дрво - бајцовано у боју махагона

Заштита
Метал - топло цинковање, термолакирање
Дрво - заштитни лак

Монтажа
Поставање у бетонови темељ,
учвршћивање анкеровањем

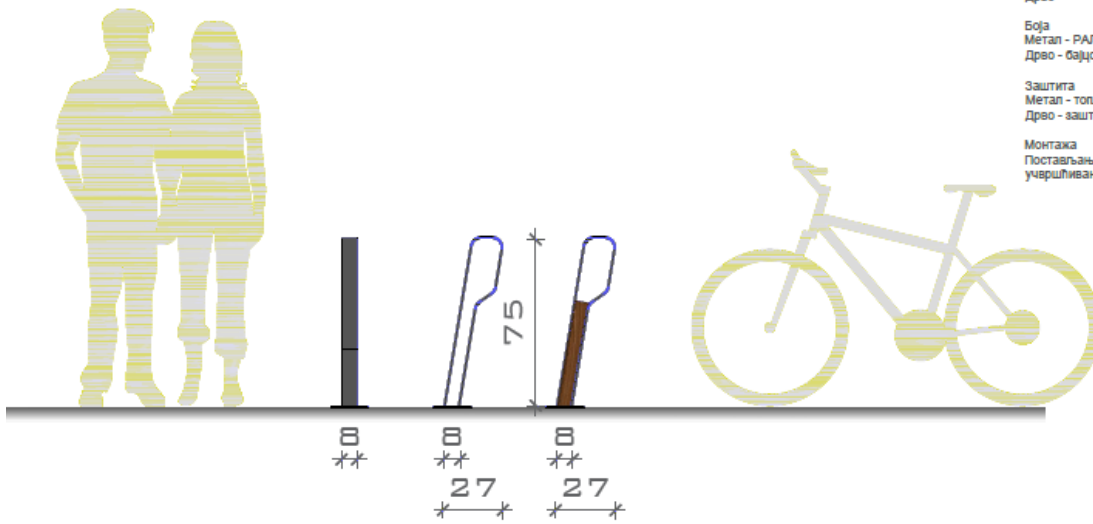

Булевар Др. Зорана Ђинђића
Булевар Немањина

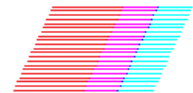

51

СВЕ ДИМЕНЗИЈЕ СУ ИЗРАЖЕНЕ У ЦЕНТИМЕТРИМА (цм)

Елементи на површинама
Бициклистичка стајалишта

Бициклистичко стајалиште стандард

Материјал
Метал

Боја
Метал - RAL 2016 антрацит

Заштита
Метал - топло цинковање, термолакирање

Монтажа
Поставање у бетонови темељ,
учвршћивање анкеровањем

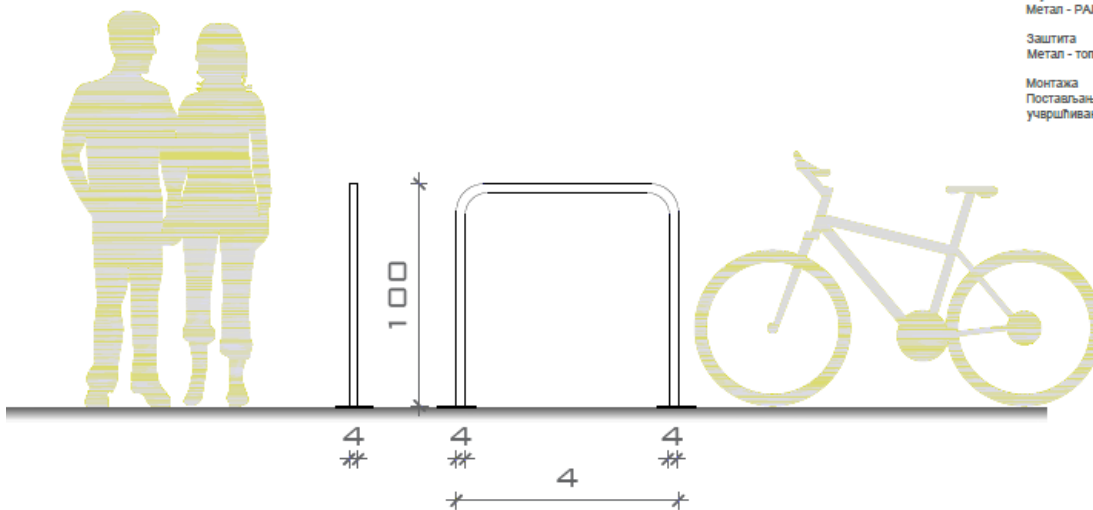

СВЕ ДИМЕНЗИЈЕ СУ ИЗРАЖЕНЕ У ЦЕНТИМЕТРИМА (цм)

52

Елементи за ограничавање површина
Елементи за разграничавање површина

Метална ограда

Материјал
Челик

Заштита
Топло цинковање, пластификација полиестером

Боја
Ral 7016

Монтажа
Постављање стубића у бетоноски темељ,
учвршћивање анкеровањем
(стубиће постављати вертикално а не управно)

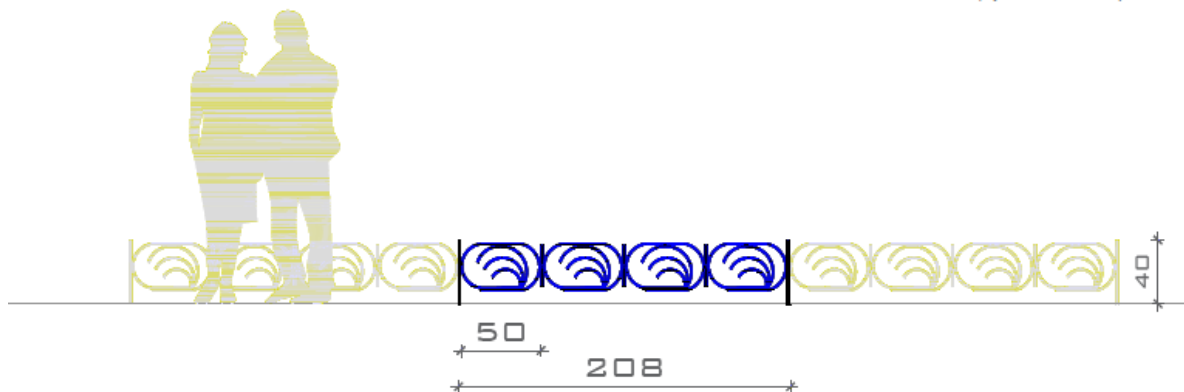

СВЕ ДИМЕНЗИЈЕ СУ ИЗРАЖЕНЕ У ЦЕНТИМЕТРИМА (цм)

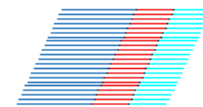

53

Елементи за ограничавање површина
Елементи за разграничавање површина

Метална ограда

Материјал
Челик

Заштита
Топло цинковање, пластификација полиестером

Боја
Ral 7016

Монтажа
Постављање стубића у бетоноски темељ,
учвршћивање анкеровањем
(стубиће постављати вертикално а не управно)

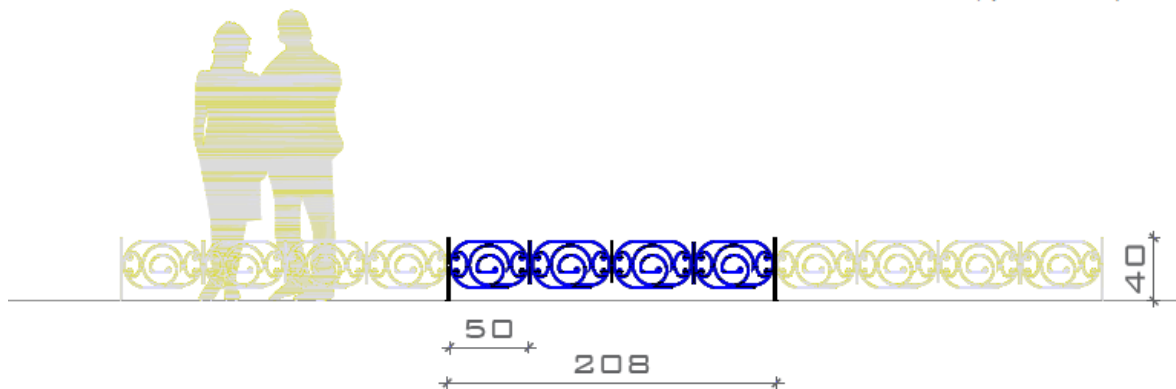

СВЕ ДИМЕНЗИЈЕ СУ ИЗРАЖЕНЕ У ЦЕНТИМЕТРИМА (цм)



54

Елементи за ограничавање површина
Елементи за разграничавање површина

Метална ограда

Материјал
Ливено гвожђе

Заштита
Топло цинковање

Боја
RAL 7015

Монтажа
Постављање стубића у бетонски темел,
учвршћивање анкеровањем
(стубиће постављати вертикално а не управно)

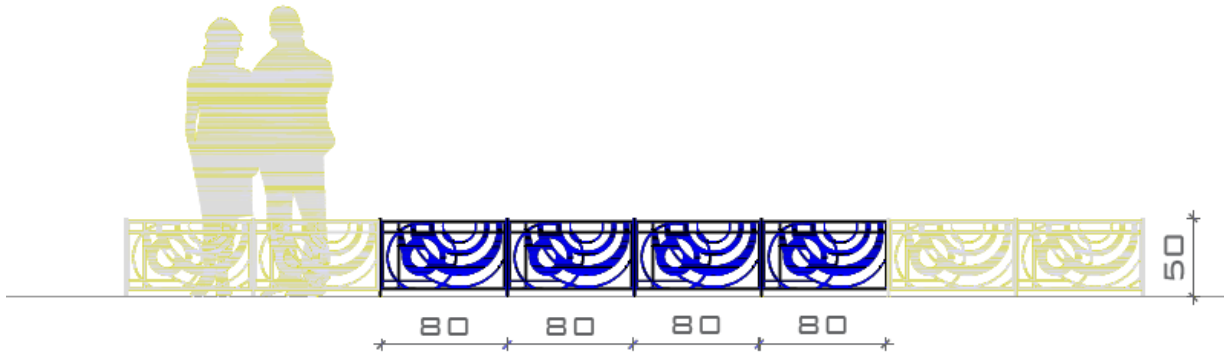

СВЕ ДИМЕНЗИЈЕ СУ ИЗРАЖЕНЕ У ЦЕНТИМЕТРИМА (цм)



55

Урбани мобилијар града Ниша

Елементи за ограничавање површина
Елементи за разграничавање површина

Метална ограда

Материјал
Челик

Заштита
Топло цинковање, пластификација полиестером

Боја
RAL 7016

Монтажа
Постављање стубића у бетонски темел,
учвршћивање анкеровањем
(стубиће постављати вертикално а не управно)

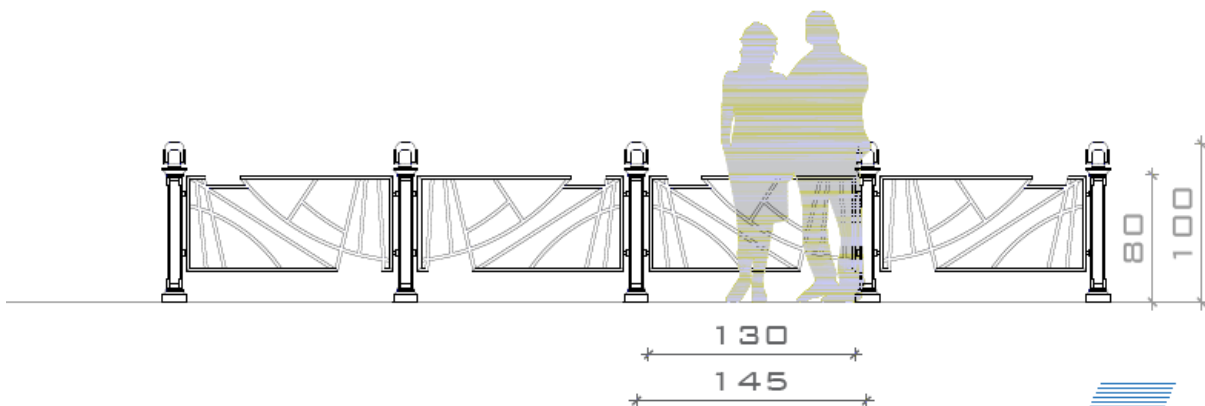

СВЕ ДИМЕНЗИЈЕ СУ ИЗРАЖЕНЕ У ЦЕНТИМЕТРИМА (цм)



56

Урбани мобилијар града Ниша

Елементи за ограничавање површина
Елементи за разграничавање површина

Метална ограда

Материјал
Челик

Заштита
Топло цинковање, пластификација полиестером

Боја
Ral 7016

Монтажа
Постављање стубића у бетоноски темељ,
учвршћивање анкеровањем
(стубиће постављати вертикално а не управно)

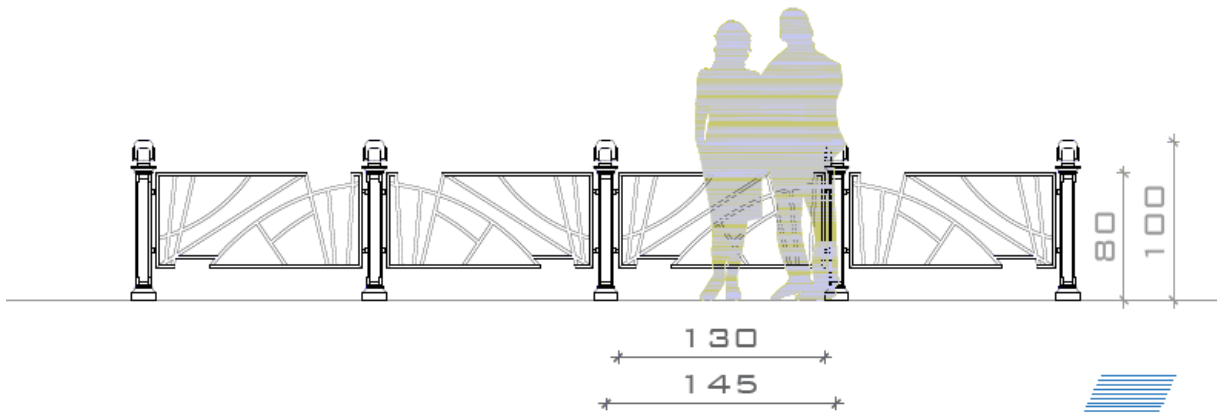

СВЕ ДИМЕНЗИЈЕ СУ ИЗРАЖЕНЕ У ЦЕНТИМЕТРИМА (ЦМ)

57

Урбани мобилијар града Ниша

Елементи за ограничавање површина
Елементи за разграничавање површина

Метална ограда

Материјал
Ливено гвожђе

Заштита
Топло цинковање, пластификација полиестером

Боја
Ral 7016

Монтажа
Постављање стубића у бетоноски темељ,
учвршћивање анкеровањем
(стубиће постављати вертикално а не управно)

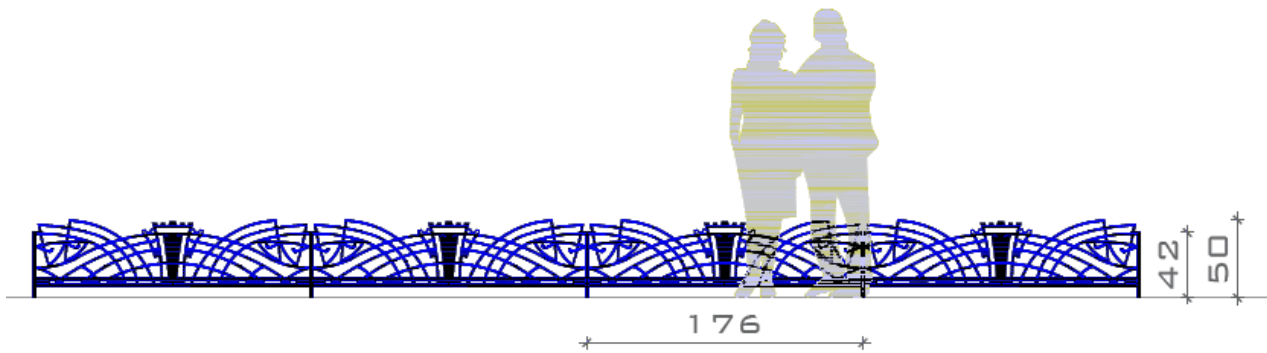

СВЕ ДИМЕНЗИЈЕ СУ ИЗРАЖЕНЕ У ЦЕНТИМЕТРИМА (ЦМ)

58



5. ПАСВЕТА

Урбани мобилијар града Ниша

Елементи за осветљење
Слободностојеће светиљке

Слободностојећа светиљка -
албани

Материјал
У складу са тех. спе. произвођача

Боја
RAL 7016 антрацит

Монтажа
Полагање стуба у бетонски темељ,
учвршћивање анкеровањем

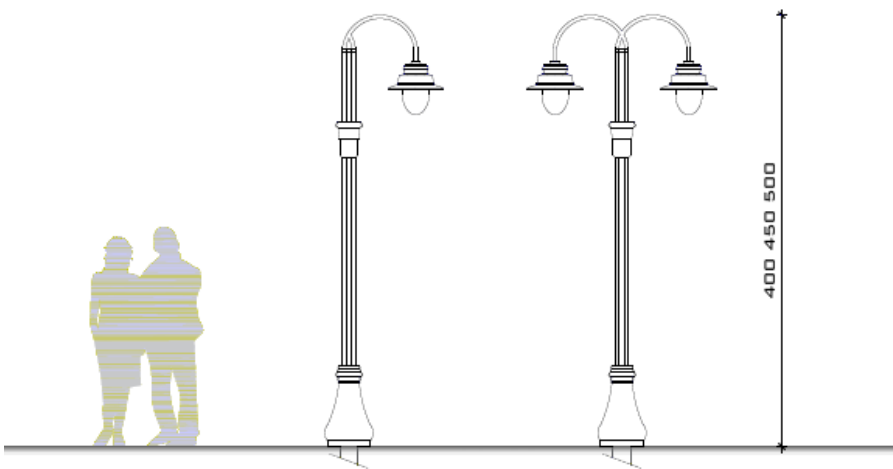

СВЕ ДИМЕНЗИЈЕ СУ ИЗРАЖЕНЕ У ЦЕНТИМЕТРИМА (цм)



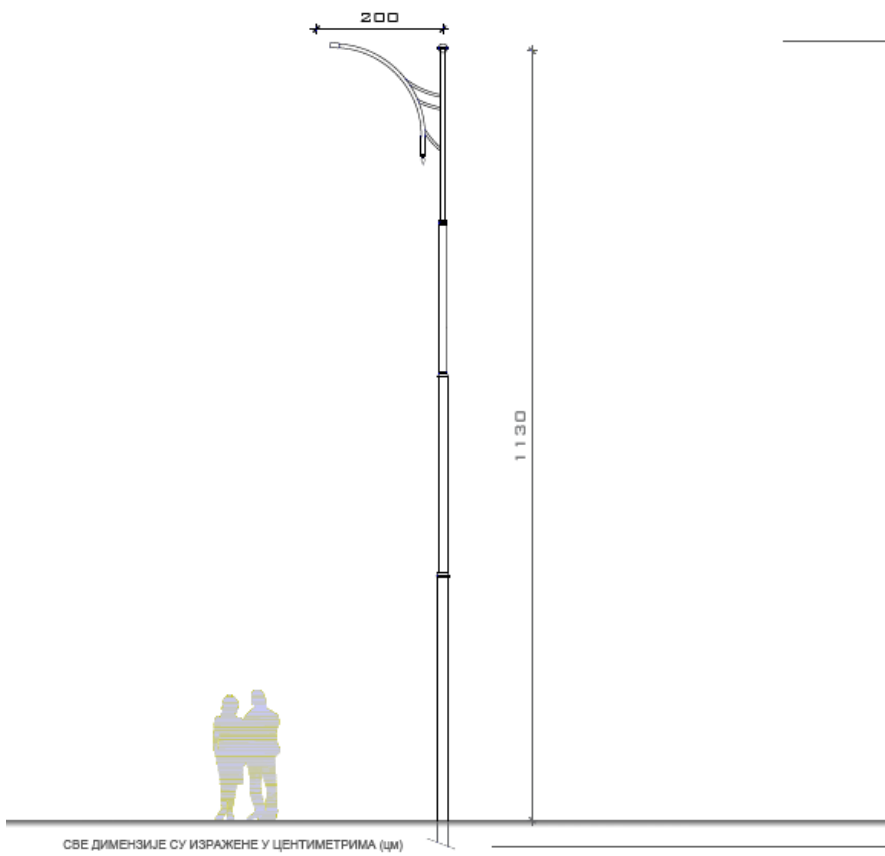

Елементи за осветљење
Слободностојеће светилјке

Слободностојећа светилјка
двокрака - класик 1

Материјал
У складу са тех. спс. произвођача

Боја
РАЛ 7016 антрацит

Монтажа
Полагање стуба у бетонони темељ,
учвршћивање анкеровањем



60

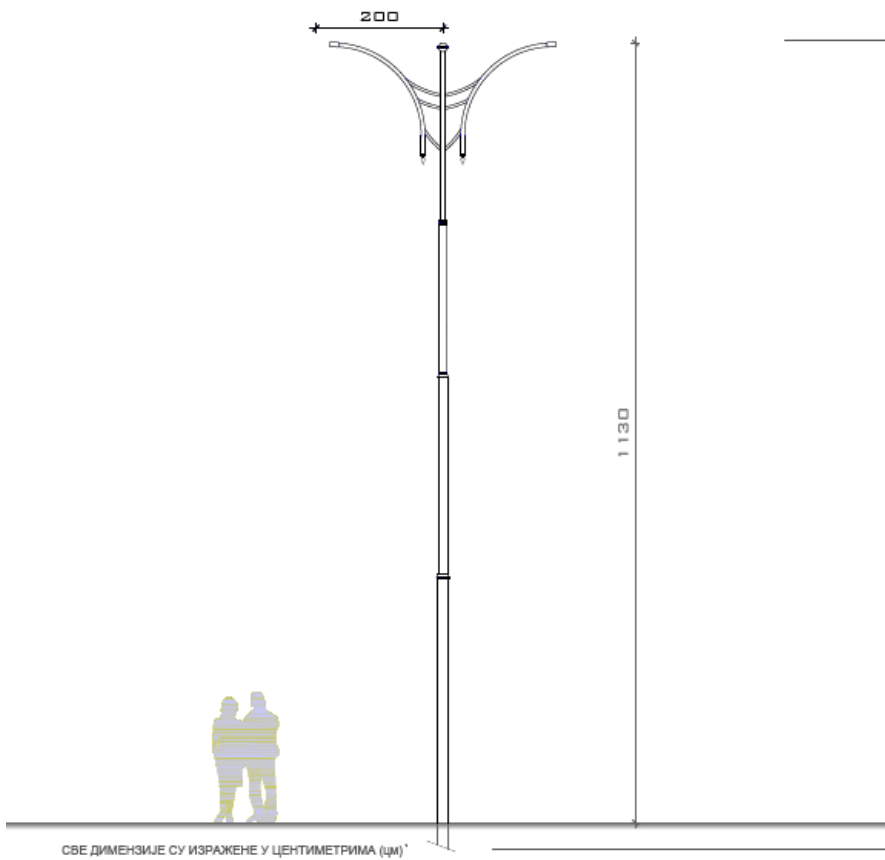

Елементи за осветљење
Слободностојеће светилјке

Слободностојећа светилјка
двокрака - класик 1

Материјал
У складу са тех. спс. произвођача

Боја
РАЛ 7016 антрацит

Монтажа
Полагање стуба у бетонони темељ,
учвршћивање анкеровањем



61

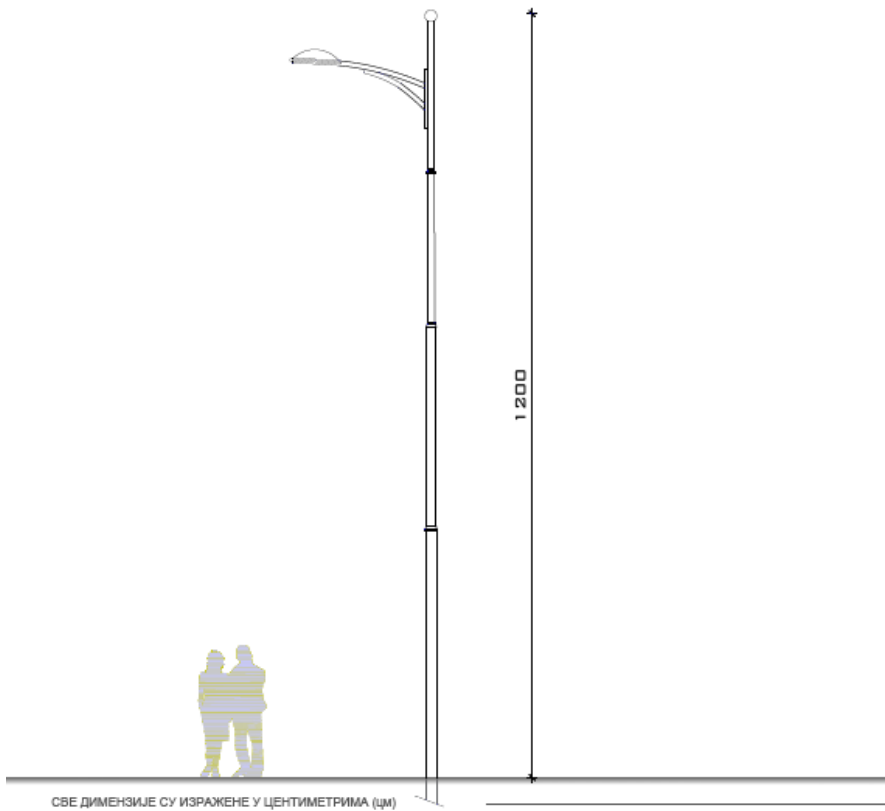

- Елементи за осветљење
Слободностојеће светилке
- Слободностојећа светилка -
класик 2
- Материјал
У складу са тех. спе. произвођача
- Боја
РАЛ 7016 антрацит
- Монтажа
Полагање стуба у бетонски темељ,
учвршћивање анкеровањем



62

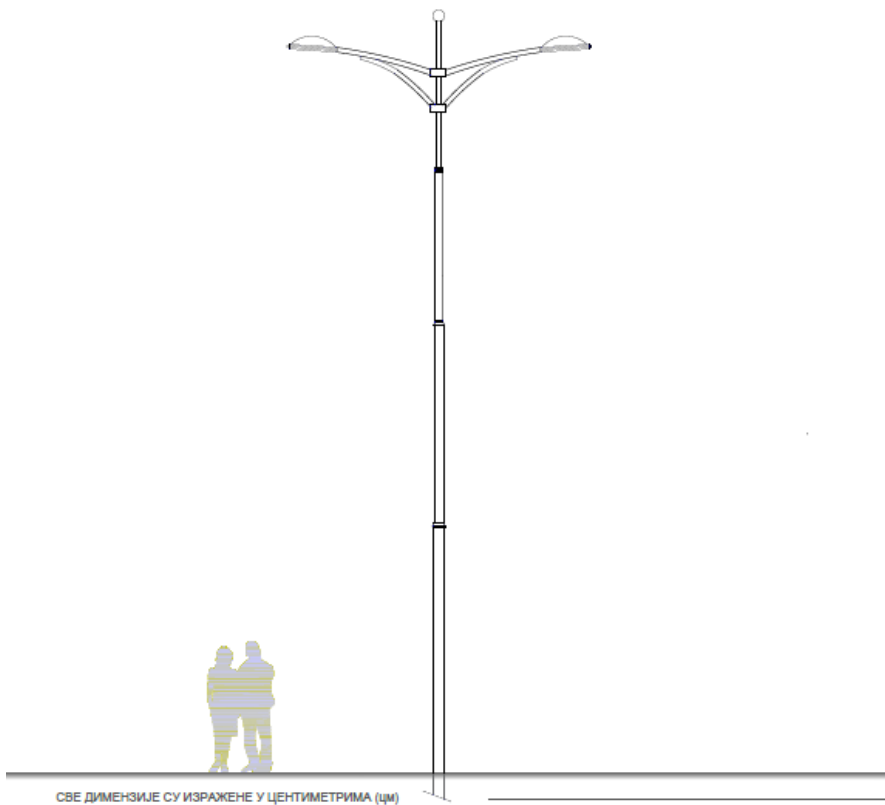

- Елементи за осветљење
Слободностојеће светилке
- Слободностојећа светилка -
класик 2
- Материјал
У складу са тех. спе. произвођача
- Боја
РАЛ 7016 антрацит
- Монтажа
Полагање стуба у бетонски темељ,
учвршћивање анкеровањем



63

Елементи за осветљење
Слободностојеће светилке

Слободностојећа светилка -
класик 3

Материјал
У окладу са тех. опе. произвођача

Боја
РАЛ 7016 антрацит

Монтажа
Полагање стуба у бетонони темељ,
учвршћивање анкеровањем

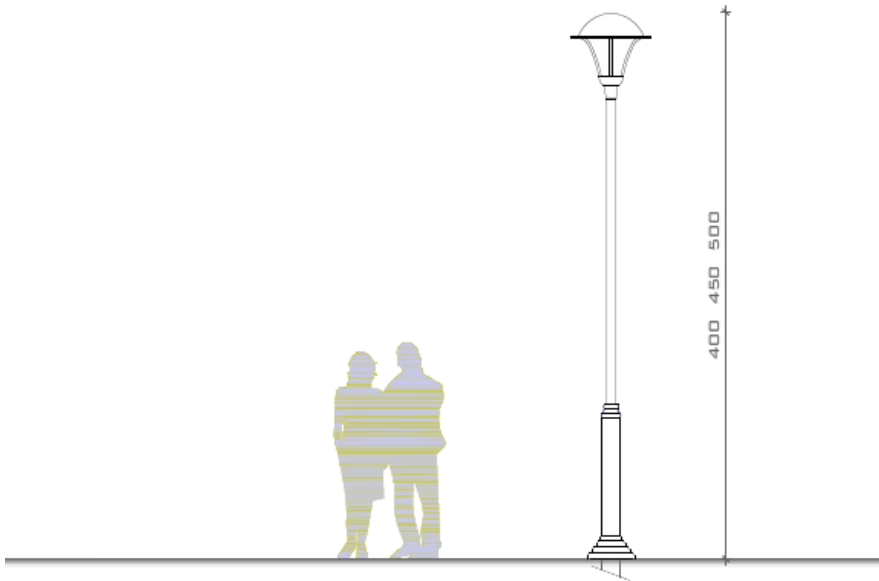

СВЕ ДИМЕНЗИЈЕ СУ ИЗРАЖЕНЕ У ЦЕНТИМЕТРИМА (цм)

плава зона споредне улице
самостални стубови

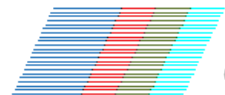

64

Елементи за осветљење
Слободностојеће светилке

Слободностојећа светилка -
класик 4

Материјал
У окладу са тех. опе. произвођача

Боја
РАЛ 7016 антрацит

Монтажа
Полагање стуба у бетонони темељ,
учвршћивање анкеровањем

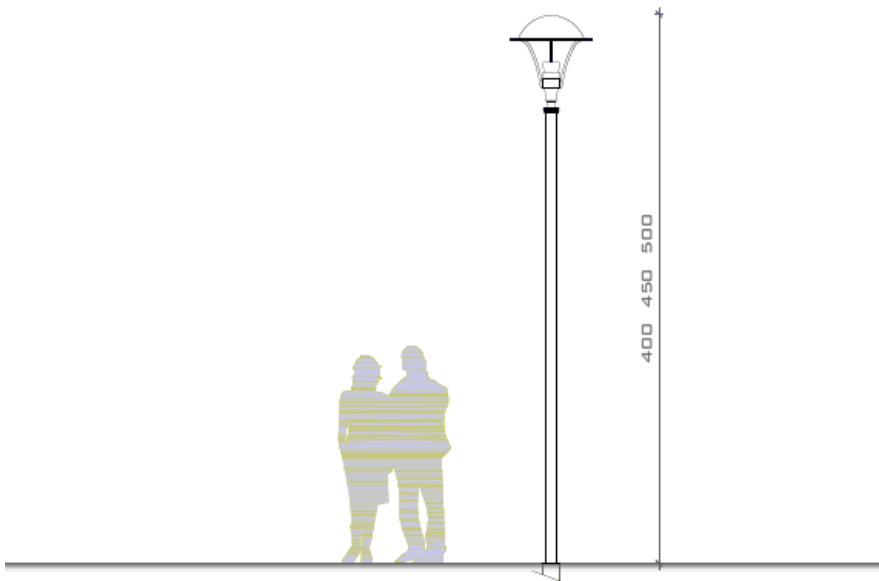

СВЕ ДИМЕНЗИЈЕ СУ ИЗРАЖЕНЕ У ЦЕНТИМЕТРИМА (цм)

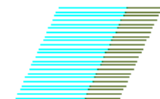

65

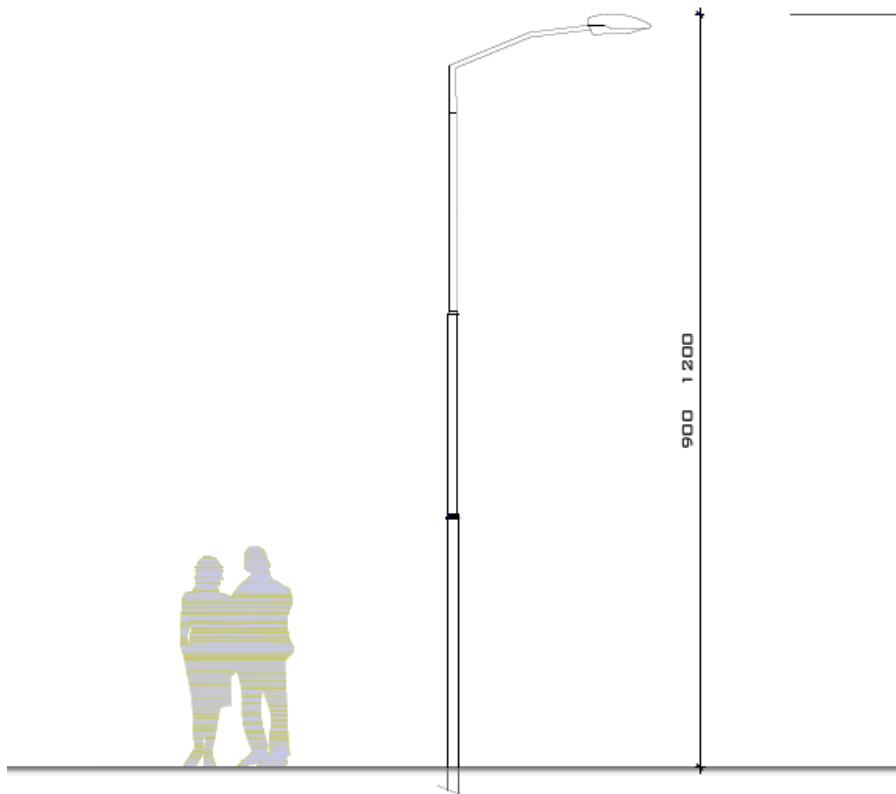

СВЕ ДИМЕНЗИЈЕ СУ ИЗРАЖЕНЕ У ЦЕНТИМЕТРИМА (цм)

Елементи за осветљење
Слободностојећа светилјке

Слободностојећа светилјка -
стандард

Материјал
У складу са тех. спе. произвођача

Боја
РАЛ 7016 антрацит

Монтажа
Полагање стуба у бетонони темељ,
учвршћивање анкеровањем

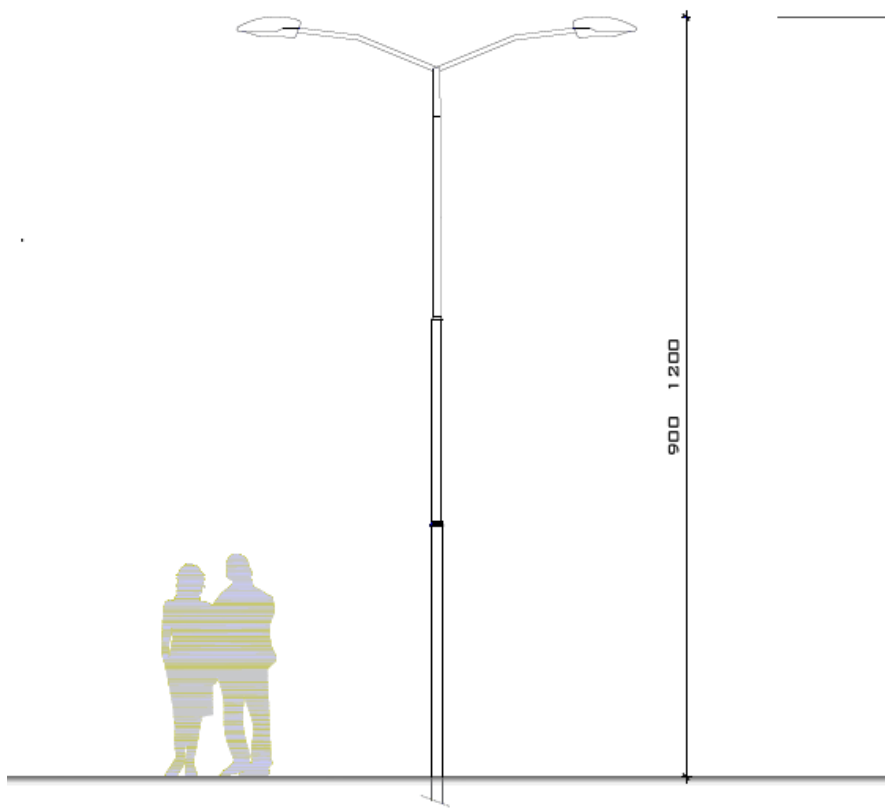

СВЕ ДИМЕНЗИЈЕ СУ ИЗРАЖЕНЕ У ЦЕНТИМЕТРИМА (цм)

Елементи за осветљење
Слободностојећа светилјке

Слободностојећа светилјка -
стандард

Материјал
У складу са тех. спе. произвођача

Боја
РАЛ 7016 антрацит

Монтажа
Полагање стуба у бетонони темељ,
учвршћивање анкеровањем



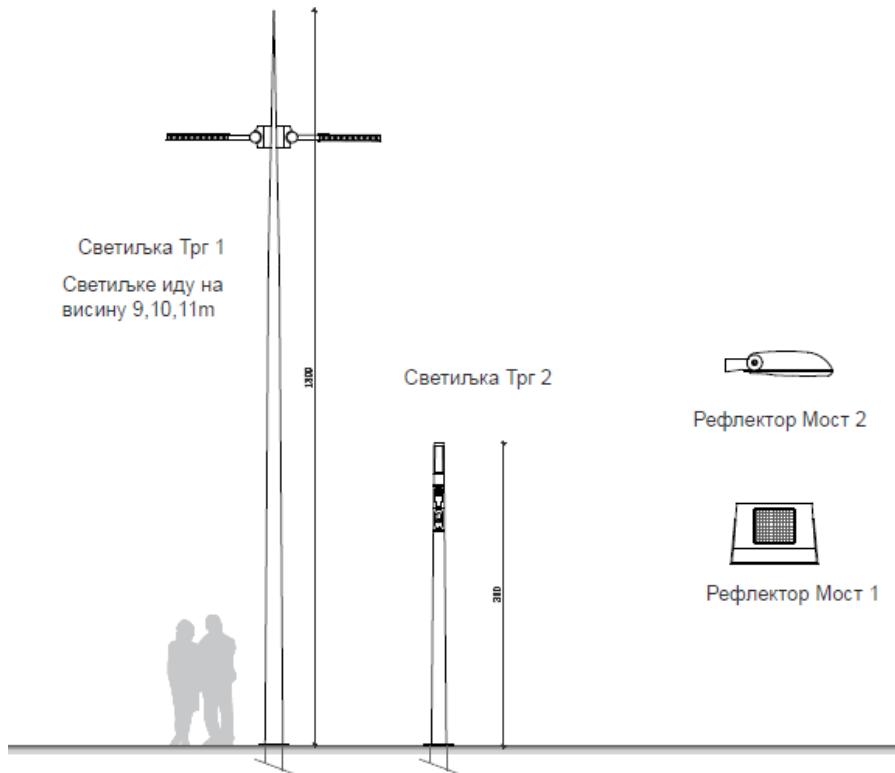

Светилка Трг 1
Светилке иду на висину 9,10,11m

Светилка Трг 2



Рефлектор Мост 2



Декорација 1



Рефлектор Мост 1



Топ 1



Стандард А1

лира за стуб за црвену зону за главне саобраћајнице и улице вишег ранга (Византијски булевар, ул. Бранка Миљковића, ул Бранка Крсмановића, итд) и саобраћајнице вишег ранга у жутој зони

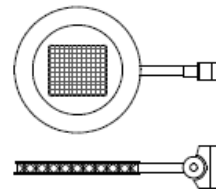

Светилка Милан

светилка за самостални стуб за Трг краља Милана



Светилка Нишава



Јелена 1

лира са светилком за ЕПС-ов бетонски стуб за плаву зону за улице нижег ранга (Балканска, Скопљанска, Давидова, Орловића Павла, Страхињића Бана, итд)

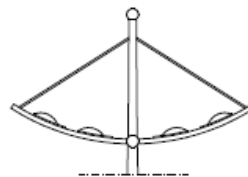

Грација

носач рефлектора за стуб за црвену зону (Булевар Немањића)

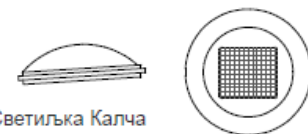

Светилка Калча

светилка за самостални стуб за плаву зону за саобраћајнице нижег ранга (Наде Томић, Светозара Марковића, итд)

Урбани мобилијар града Ниша

Елементи за оглашавање
Рекламни стубови

Рекламни стуб 8m2 Константин

Материјал
У окладу са тех. спс. произвођача

Боја
RAL 7016 антрацит

Монтажа
У складу са тех. спецификацијом произвођача
Полагање стуба у бетоноки темељ,
учвршћивање анкеровањем

Локације по избору наручиоца

